

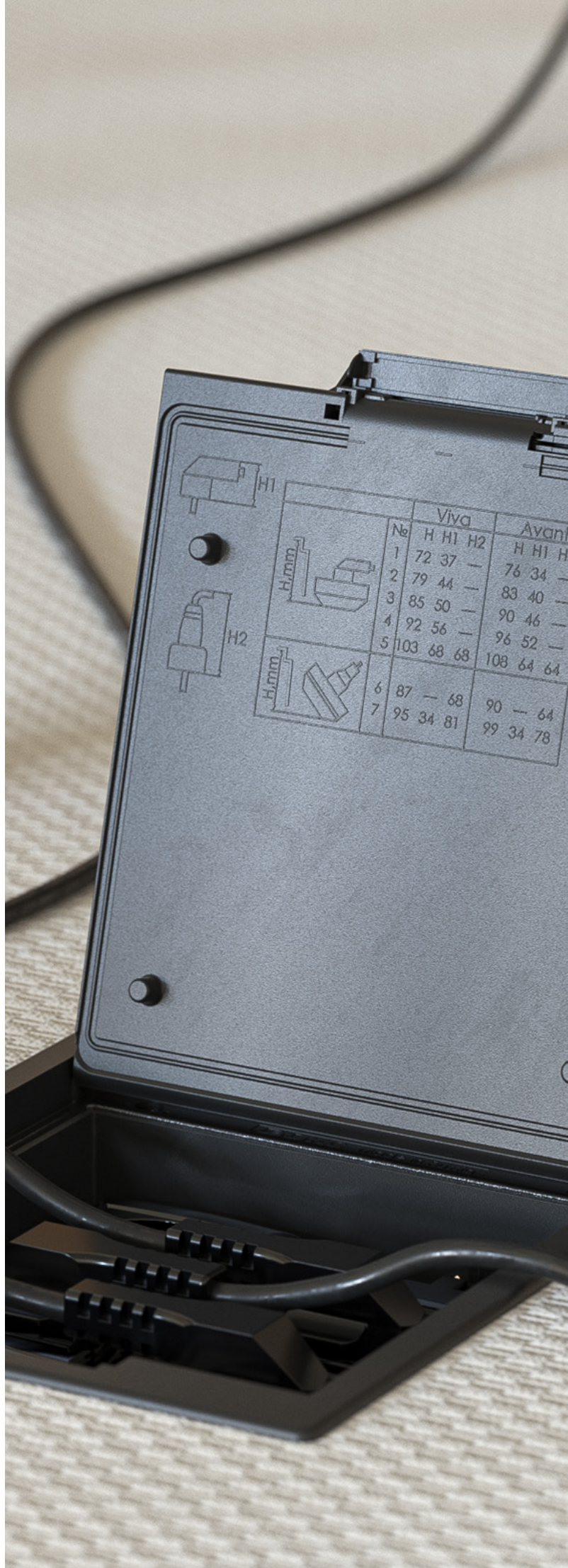

Инструкция
по сборке
и установке лючков
с изменяемой
глубиной на 8, 12, 16 и
24 модулей



Назначение

Напольные лючки с изменяемой глубиной на 8, 12, 16 и 24 модуля группы "Sotto" предназначены для организации рабочих мест с силовыми и информационными розетками в помещениях с открытым пространством. Лючки являются частью системы подпольной прокладки кабеля и интегрируются с кабельными трассами, расположенными в полу или под фальшполом. Установка производится непосредственно в плиты фальшполов.



Отличительные особенности



Интегрирован в пространство помещения

Крышка лючка "утоплена" ниже уровня пола, поверх крышки лючка производится монтаж ковролина, плитки, паркетной доски и т. п. Толщина напольного покрытия до 8 мм



Ударопрочная конструкция

Крышка лючка усилена стальным листом, благодаря чему допустима нагрузка на крышку в 450 кг. Крышка лючка эргономична: открывается под углом 110° и удерживается в открытом состоянии во время подключения кабеля. При необходимости, на время монтажа ЭУИ крышку можно демонтировать

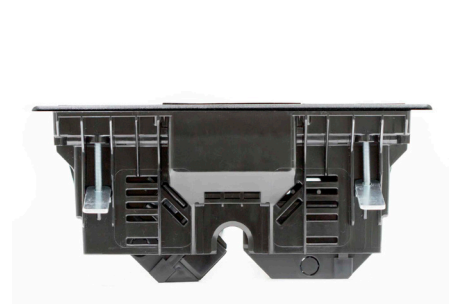

Установка смонтированных подрозеточных блоков на разной глубине

Позволяет максимально эффективно использовать один лючок при разной глубине фальшпола: 5 уровней по горизонтали и 2 уровня под углом 45°

Особенности конструкции крышки на примере лючка на 8 модулей

Ручка с запорным механизмом позволяет легко открыть крышку. В закрытом состоянии ручка утоплена в раму лючка в одном из двух положений: открыто/закрыто. (фото)



Лючок в закрытом виде



Лючок в закрытом виде. Положение "Закрыто"



Лючок в закрытом виде. Положение "Открыто"



Для того, чтобы открыть крышку лючка, нажимаем пальцем на ручку



Тянем за ручку и открываем лючок



Лючок в открытом виде

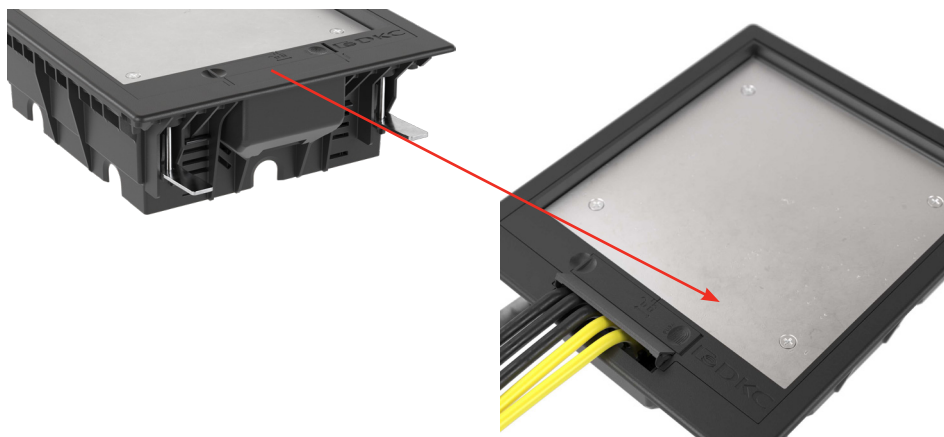

Откидной блок предназначен для защиты места вывода кабеля из лючка.

Особенности эксплуатации.

Степень защиты лючка IP53 позволяет эксплуатацию в жилых и общественных помещениях с возможностью влажной уборки. Она сохраняется, даже если вилки приборов подключены, при этом крышка лючка закрыта.

Монтаж в фальшпол

Лючок	Серия ЭУИ	Наименование	Количество, шт.	Цвет/Код	
				черный	белый
8 модулей	Avanti	рамка-суппорт "Avanti" для "In-liner Front", черный, 4 модуля	2	4402914	
	Viva	рамка универсальная на 4 модуля, цвет черный	2	F00013B	
		каркас под 2 модуля "Viva", черный	4	F0000AB	
	Brava	рамка универсальная на 4 модуля, цвет черный	2	F00013B	
		каркас под 2 модуля "Brava", черный	4	F0000MB	
	45×45 мм	рамка универсальная на 4 модуля, цвет белый	2		F00013
	каркас под 2 модуля 45×45, белый	4		F0000L	
12 модулей	Avanti	рамка-суппорт "Черный квадрат" на 6 модулей	2	4402916	
	Viva	рамка универсальная на 6 модулей, цвет черный	2	F00015B	
		каркас 6 модулей "Viva" "In-liner Front" черный	2	F0003AB	
	Brava	рамка универсальная на 6 модулей, цвет черный	2	F00015B	
		каркас под 2 модуля "Brava", черный	6	F0000MB	
	45×45 мм	рамка универсальная на 6 модулей, цвет белый	2		F00015
	каркас под 2 модуля 45×45, белый	6		F0000L	
16 модулей	Avanti	рамка-суппорт "Avanti" для "In-liner Front", черный, 4 модуля	4	4402914	
	Viva	рамка универсальная на 4 модуля, цвет черный	4	F00013B	
		каркас под 2 модуля "Viva", черный	8	F0000AB	
	Brava	рамка универсальная на 4 модуля, цвет черный	4	F00013B	
		каркас под 2 модуля "Brava", черный	8	F0000MB	
	45×45 мм	рамка универсальная на 4 модуля, цвет белый	4		F00013
	каркас под 2 модуля 45×45, белый	8		F0000L	

Лючок крепится фиксаторами, которые располагаются с двух сторон лючка.

Габаритные чертежи

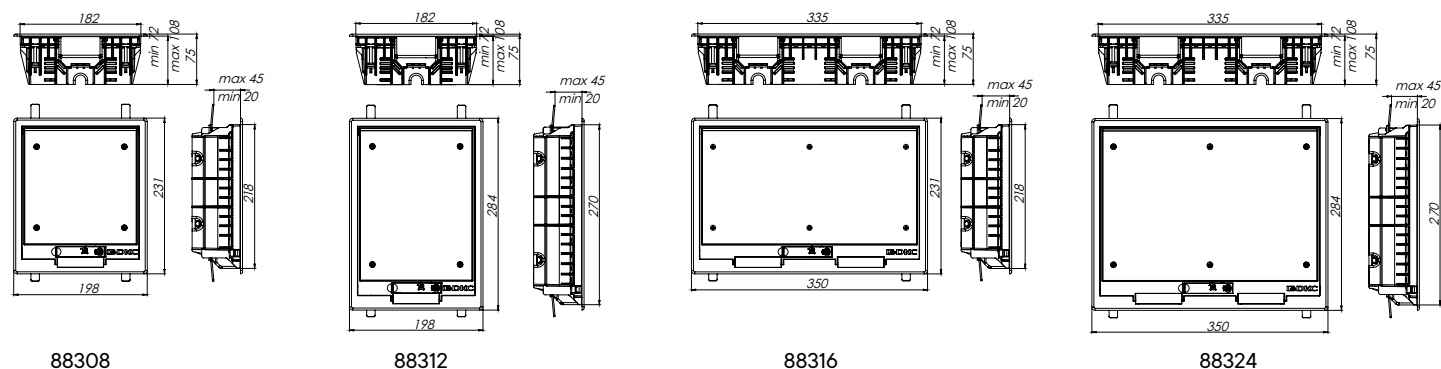

Характеристики

Цвет	черный RAL 9005
Материал	электроизоляционные пластмассы
Технические условия	ТУ 3464-045-47022248-2015
Температура монтажа и эксплуатации	от -25 до +60 °С
Температура транспортирования и хранения (в упакованном виде)	от -25 до +60 °С
Климатическое исполнение	УХЛ4 по ГОСТ 15150 и ГОСТ 15543. Для макроклиматических районов с умеренным и холодным климатом. Для эксплуатации в помещениях с искусственно регулируемые климатическими условиями, например, в закрытых отапливаемых или охлаждаемых и вентилируемых производственных и других, в том числе хорошо вентилируемых подземных помещениях (отсутствие воздействия прямого солнечного излучения, атмосферных осадков, ветра, песка и пыли наружного воздуха; отсутствие или существенное уменьшение воздействия рассеянного солнечного излучения и конденсации влаги)
Степень защиты	IP53 в закрытом виде без подключения приборов и с подключением приборов, согласно EN50085-2-2
Гарантийный срок эксплуатации	25 лет, при условии соответствия правилам технической эксплуатации электроустановок потребителей, указаниям каталога и монтажных инструкций АО "ДКС".

Комплект поставки

Комплекты	Комплектующие	Количество модулей	Количество, шт.
на 8 модулей	лючок	8	1
	основание подрозеточного блока	4	2
	дно подрозеточного блока	4	2
	крепежный элемент, гайка, винт М4×35	–	4
на 12 модулей	лючок	12	1
	основание подрозеточного блока	6	2
	дно подрозеточного блока	6	2
	крепежный элемент, гайка, винт М4×35	–	4
на 16 модулей	лючок	16	1
	основание подрозеточного блока	4	4
	дно подрозеточного блока	4	4
	крепежный элемент, гайка, винт М4×35	–	4
на 24 модуля	лючок	24	1
	основание подрозеточного блока	6	4
	дно подрозеточного блока	6	4
	крепежный элемент, гайка, винт М4×35	–	4

Внимание! Дополнительно необходимо приобрести каркасы и рамки в соответствии с выбранной серией ЭУИ.

Монтаж электроустановочных изделий

Лючки предназначены для монтажа электроустановочных изделий серии "Viva", "Brava" и "Avanti". Монтаж производится в подрозеточные блоки. В комплект входит 2 или 4 (в зависимости от комплекта поставки) подрозеточных блока. Дополнительно необходимо приобрести каркасы и рамки (не входят в комплектацию, заказываются дополнительно, в зависимости от выбранной серии ЭУИ)
При необходимости, возможен монтаж ЭУИ стандарта 45x45.

Порядок монтажа (на примере лючка 8 модулей)

1. Перед началом монтажа необходимо вытащить лючок из упаковки и демонтировать крышку.

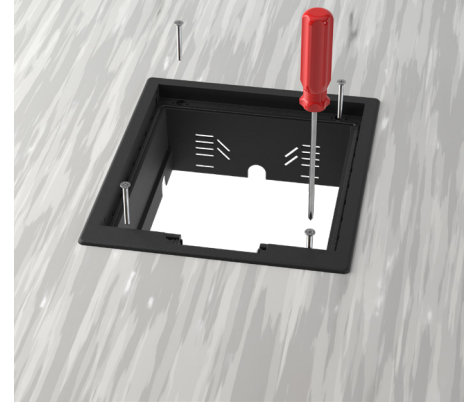
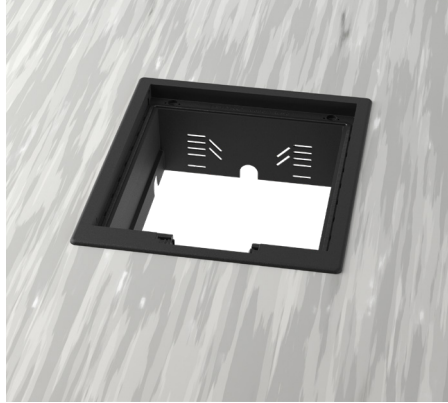
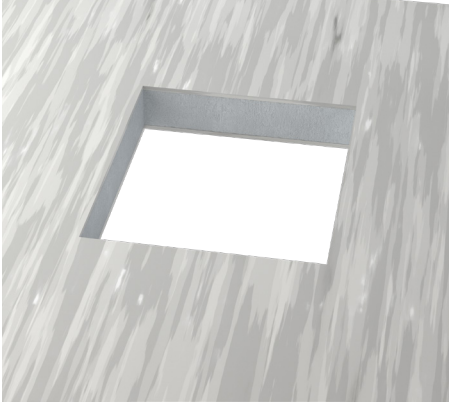

2. Подготовить монтажное отверстие в фальш-полу, размером согласно таблице монтажа в фальшпол

3. Установить раму лючка в подготовленное отверстие

4. Затянуть крепежные элементы (4шт).
Внимание! При затяжке крепежных элементов контролируйте положение рамы лючка по горизонтали и вертикали. Затяжку необходимо производить сначала по одной стороне, затем по другой.

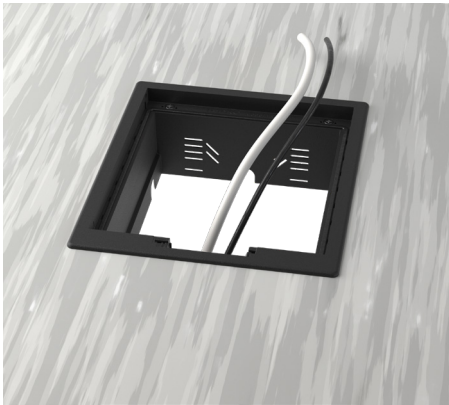

5. Вытянуть все кабели, необходимые для подключения силовых и информационных розеток

6. Взять подрозеточный блок.
Блок состоит из 2 частей: основание + дно

7. Соединить дно и основание подрозеточного блока одним из выбранных способов, до щелчка

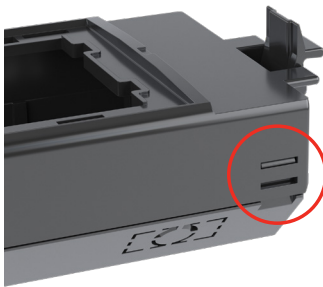
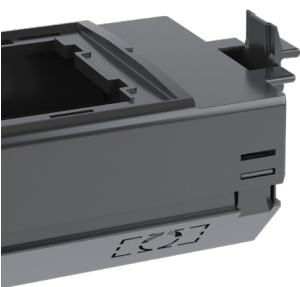

Положение 1 – объемная компоновка – для подключения информационных розеток RJ-45, HDMI, USB и силовых розеток "Avanti". Дно и основание соединяются в нижнем положении

Положение 2 – компактная компоновка – для подключения силовых розеток "Viva". Дно и основание соединяются в верхнем положении

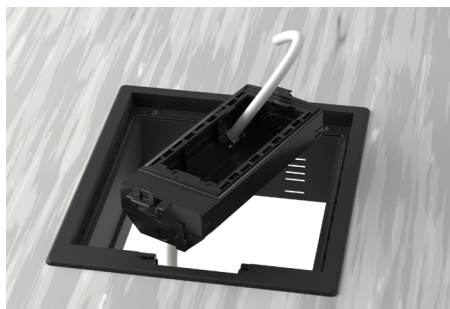
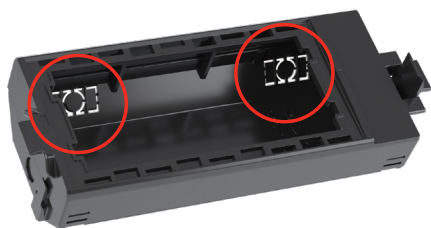

8. Завести кабель для подключения ЭУИ в дно подрозеточного блока через предперфорированные отверстия.

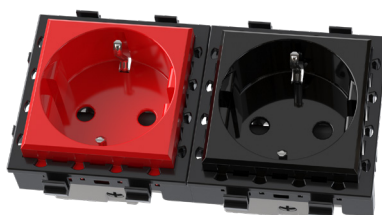
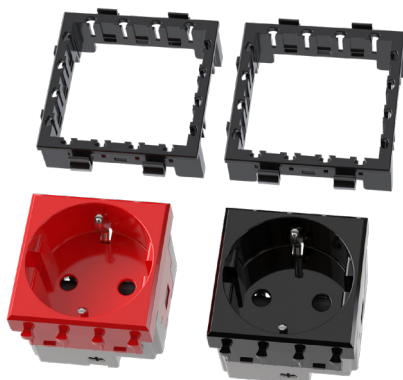

9. Установить силовые или информационные розетки в каркас простым защелкиванием. Внимание! Каркас не входит в комплект лючка, заказывается отдельно, в зависимости от выбранной серии ЭУИ.

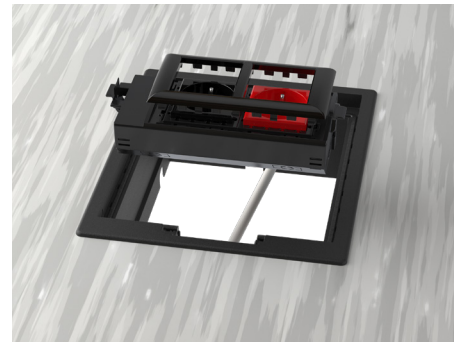
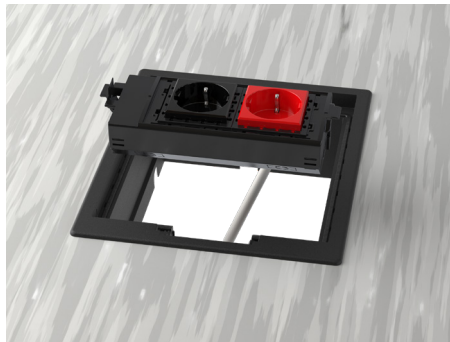
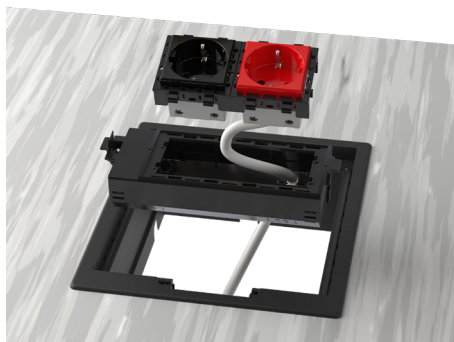

10. Подключить ЭУИ

11. Каркас с подключенными ЭУИ установить на основание подрозеточного блока

12. Защелкнуть декоративную рамку на каркас. Внимание! Рамка не входит в комплект лючка и заказывается отдельно, в зависимости от выбранной серии ЭУИ



13. Смонтированный подрозеточный блок установить в раму лючка. Подробнее варианты установки подрозеточных блоков описаны в разделе "Рекомендации по установке ЭУИ в лючок"

14. Смонтировать и установить второй подрозеточный блок согласно п.п. 6-13 инструкции



15. Установите крышку лючка на основание



16. Закройте крышку. Переведите ручку лючка в положение "Закртыо"



17. После установки крышки необходимо уложить и зафиксировать напольное покрытие на крышке

Рекомендации по установке ЭУИ в лючок (на примере лючка на 8 модулей)

В лючке реализованы 3 варианта установки подрозеточных блоков:



1. Горизонтально – смонтированный подрозеточный блок установлен горизонтально, все розетки смотрят вверх



2. Под углом – смонтированный подрозеточный блок установлен под углом, все розетки находятся под углом 45 градусов



3. Смешанная установка – первый смонтированный подрозеточный блок установлен горизонтально, второй смонтированный подрозеточный блок установлен под углом 45 градусов

Подключение силовых приборов в лючок

После подключения приборов кабель необходимо завести в гребенку, которая расположена в раме лючка. Таким образом кабель фиксируется, крышка лючка свободно закрывается и плотно прилегает к боковым стенкам. Не допускается защемление кабеля крышкой.



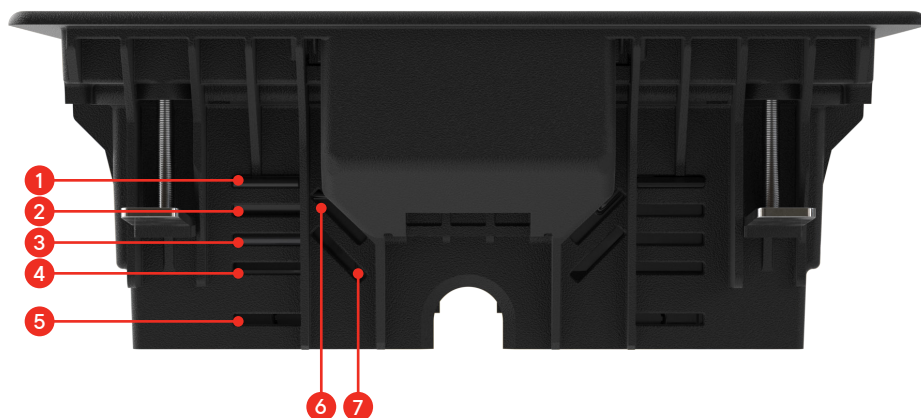

Для того, чтобы обеспечить внутри лючка достаточное количество места для подключения силовых вилок, реализована возможность установки смонтированных подрозеточных блоков на разной глубине.

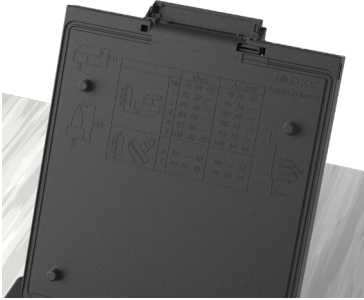
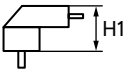
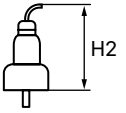
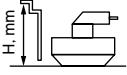

При горизонтальной установке возможно 5 установочных уровней – 1-5.
При установке под углом 45 градусов возможно 2 установочных уровня – 6-7.

Таблица глубины монтажа подрозеточных блоков, в зависимости от № используемого паза и типа применяемой розетки

№	"Viva"			"Avanti"		
	H	H1	H2	H	H1	H2
1*	72	37	-	76	34	-
2	79	44	-	83	40	-
3	85	50	-	90	46	-
4	92	56	-	96	52	-
5*	103	68	68	108	64	64
6	87	-	68	90	-	64
7*	95	34	81	99	34	78

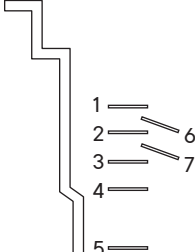

Глубина монтажа лючка определяется положением, в котором установлен подрозеточный блок.

Выше дана таблица выбора подходящего паза. Для выбора необходимо измерить глубину пространства от верхней границы фальш-пола до основания, после чего, в зависимости от типа установленной розетки в подрозеточном блоке, найти в таблице ближайшее значение в таблице, округляя в меньшую сторону. Слева будет указан № паза, в который нужно будет устанавливать подрозеточный блок.

H – глубина от верхней границы фальшпола до основания

H1 – высота угловой вилки

H2 – высота прямой вилки

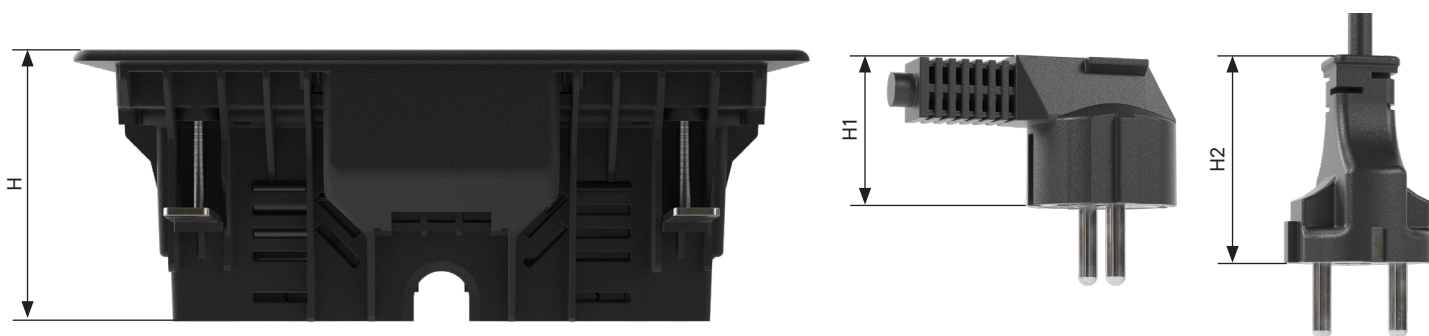

* в таблице выделены наиболее универсальные крепежные пазы

паз №1 – дает самую компактную компоновку, при использовании только угловых вилок с закрытой крышкой лючка.

паз №5 – дает возможность, с большим удобством для пользователя, подключить любые вилки (угловые или прямые), а так же, зарядные блоки питания для телефонов с закрытой крышкой лючка.

паз №7 – дает возможность, наиболее комфортно для пользователя, подключить любые вилки (угловые или прямые) с закрытой крышкой лючка.