

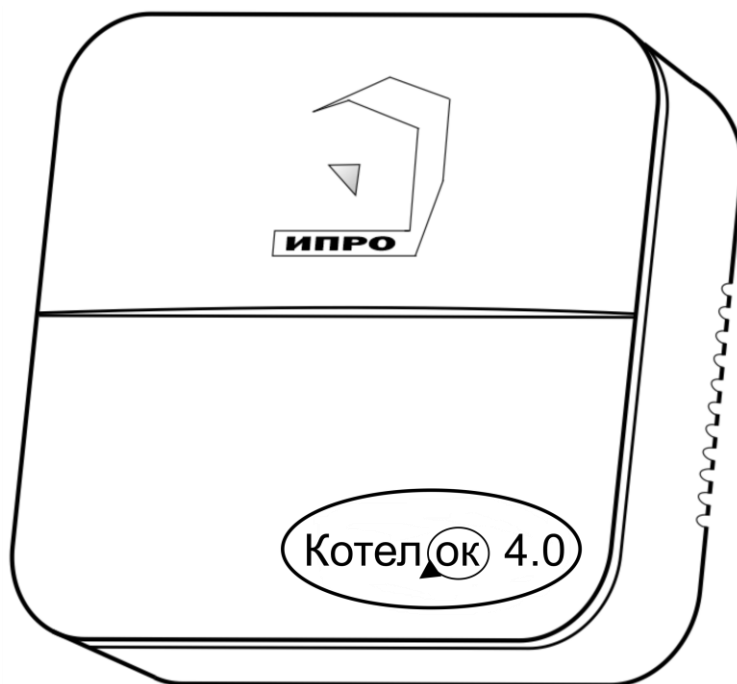

GSM WI-FI модуль КОТЕЛ^{ОК} 4.0



Для установки приложения на
ОС ANDROID необходимо принять установку из
неизвестных источников и согласиться с
запрашиваемыми приложением разрешениями



Содержание:

Инструкция по эксплуатации.....	4
1. Описание.....	4
2. Комплектация.....	4
3. Описание элементов устройства.....	5
4. Технические характеристики.....	6
5. Монтаж устройства.....	7
6. Установка Sim-карты.....	7
7. Очистка памяти устройства.....	8
8. Включение прибора и установка приложения.....	8
9. Добавление первого пользователя при помощи Wi-Fi сети.....	9
10. Добавление первого пользователя и привязка приложения к прибору с использованием Сим-карты	12
10.1. Регистрация пользователя в приложении и добавление прибора.....	12
11. Добавить\изменить\удалить номер в памяти устройства.....	13
11.1. Добавление\изменение номера пользователя в памяти устройства.....	14
11.2. Удалить номер из памяти устройства.....	15
12. Информация об уровне сигнала сети Wi-fi	15
13. Информация о балансе Sim-карты и уровне сигнала GSM	16
14. Информация о электропитании устройства.....	16
15. Общие параметры	17
15.1 Уведомления.....	17
15.2 Контроль питания.....	17
15.3 Контроль неисправностей датчиков.....	18
15.4 Изменение яркости светодиода.....	18
15.5 Информация о версии ПО прибора и приложения.....	19
16. Датчики температуры.....	19
16.1 Активация и добавление беспроводного датчика температуры.....	20
16.2 Дистанционное отключение датчика температуры.....	22
16.3 Настройка порогов температуры для оповещения.....	22
17. Управление температурой.....	23
17.1 Управление через выход Opentherm.....	23
17.2 Настройка параметров по шине Opentherm.....	24
17.3 Настройка гистерезиса управления температурой.....	25
17.4 Управление температурой по расписанию.....	25
17.5 Управление насосом.....	26
18. Меню «Контроль» и изменение поддерживаемой температуры.....	27

19.	Датчик давления.....	29
20.	Схемы подключений.....	30
20.1	Подключение датчика давления.....	30
20.2	Котел с электронным блоком управления.....	30
20.3	Котел с клеммой OpenTherm.....	31
20.4	Подключение Датчика температуры №1.....	31
20.5	Подключение Датчика температуры №2.....	32
20.6	Использование устройства в режиме дистанционное реле.....	32
21.	Беспроводные выходы.....	33
21.1	Настройка беспроводных выходов.....	33
22.	Управление проводными и беспроводными выходами.....	35
23.	Добавить\изменить настройки Wi-fi-сети	36
24.	Архив.....	37
25.	Настройка прибора с помощью ПК и программы «Конфигуратор».....	37
25.1	Установка программы и драйвера.....	37
25.2	Подключение устройства к компьютеру с помощью USB-шнура.....	39
25.3	Запуск программы, соединение с прибором, чтение настроек.....	39
25.4	Экран «Информация».....	41
25.5	Экран «Общие параметры».....	41
25.6	Экран «Пользователи».....	42
25.7	Экран «Параметры GSM».....	43
25.8	Экран «Проводные датчики».....	43
25.9	Беспроводные термодатчики.....	44
25.10	Экран «Климат».....	45
25.11	Экран «Выходы».....	45
25.12.	Экран «Wi-fi».....	46
25.13.	Экран «Обновление».....	47
25.14.	Запись настроек в память прибора.....	47
26.	Обновление программного обеспечения.....	48
27.	SMS-команды.....	50
27.1.	Добавить\изменить\удалить номера в памяти устройства.....	50
27.2.	Запрос состояния устройства.....	52
27.3.	Настройка порогов температуры для оповещения.....	53
27.4.	Управление отопительным оборудованием.....	54
27.5.	Дистанционное отключение датчиков температуры.....	55
27.6.	Запрос баланса sim-карты устройства.....	56
27.7.	Использование устройства в режиме: дистанционное реле.....	56
27.8.	Уведомления о неисправностях.....	57
27.9.	Уведомления о состоянии питания прибора.....	58
27.10.	Включение режиме «Настройка».....	59
27.11.	Удаленная перезагрузка прибора.....	59
	Контактная информация и гарантийный талон.....	60

Инструкция по эксплуатации GSM WI-FI модуль «Котел.ОК 4.0»

1. Описание

GSM WI-FI модуль «Котел ОК 4.0» (в дальнейшем : «прибор/устройство») имеет следующие функциональные возможности:



- контроль температуры помещения или теплоносителя в системе отопления;



- управление отопительным оборудованием;



- контроль отключения\включения электроэнергии;



- возможность использовать устройство, как дистанционный беспроводной выключатель.

Устройство имеет датчик температуры, с помощью которого контролируется значение температуры в помещении. Дополнительно можно подключить еще один датчик температуры. С помощью встроенного GSM и Wi-fi модуля устройство оповещает о падении значения температуры ниже минимального порога или превышении максимального порога. С помощью встроенного силового реле устройство может управлять отопительным оборудованием или быть использовано как беспроводной выключатель.

2. Комплектация

Наименование	Кол-во
1 Модуль «Котел ОК 4.0»	1 шт.
2 Датчик температуры (подключен)	1 шт.
3 Руководство по настройке и эксплуатации	1 шт.
4 Аккумулятор CR14500 800 мА	1 шт.
5 Блок питания 12В 1А	1 шт.
6 Комплект для монтажа	1 шт.

Производитель вправе менять комплектацию изделия, элементы дизайна и функциональность продукта по своему усмотрению без уведомления конечных потребителей о внесенных изменениях.

3. Описание элементов устройства

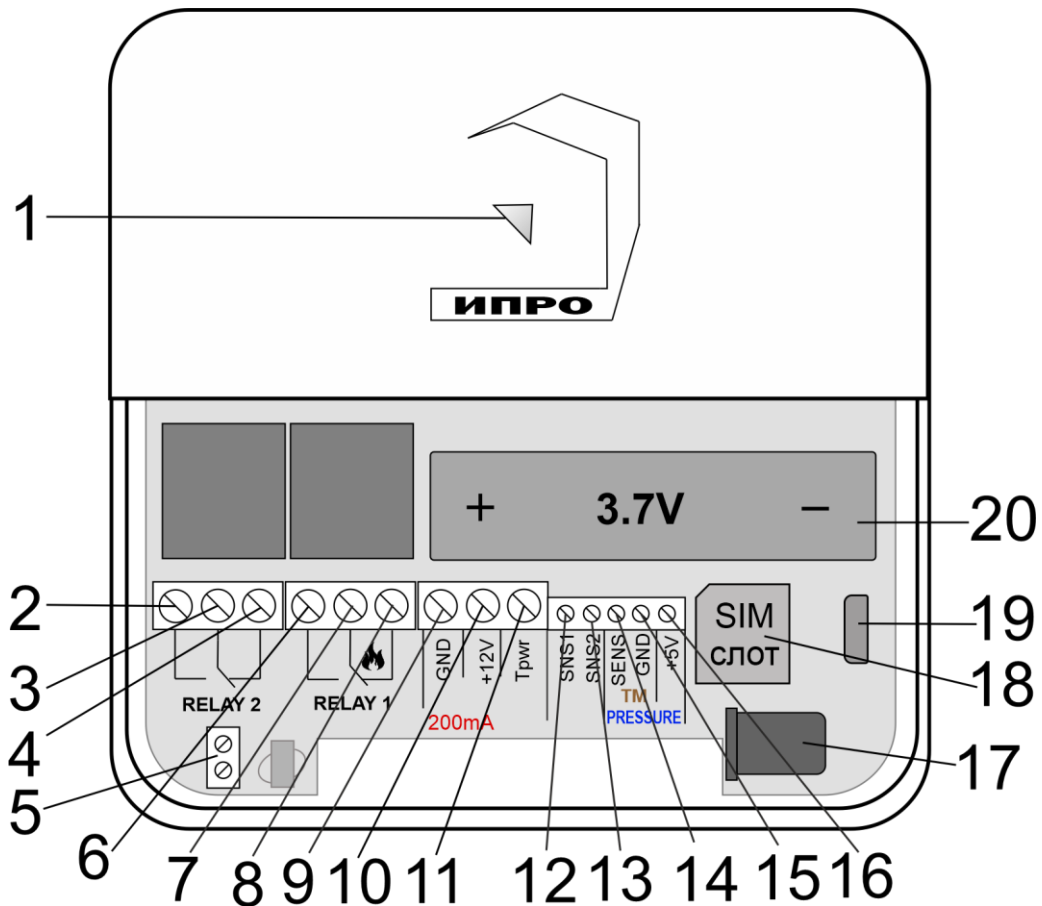

Номер	Название	Описание
1	Многоцветный световой индикатор/Кнопка «Настройка»	<p>Показывает состояние\режим работы прибора:</p> <ul style="list-style-type: none"> • При включении и загрузке параметров прибора светится красным цветом. • Найдена Sim-карта, идет поиск сети GSM – мигает синим цветом. • Сеть GSM найдена, работа только с помощью SMS-сообщений – светится синим цветом. • Есть доступ к интернету (серверу), любым способом – светить зеленым. • Режим «настройка» - светится желтым. • Режим «сброс до настроек набора» - светиться, а затем мигает фиолетовым цветом. • Режим «полный сброс» - светиться, а затем мигает бирюзовым цветом.
2	Реле №2	НРЗ
3		Общий
4		НЗ
		Нормально-разомкнутый контакт реле
		Общий контакт реле
		Нормально-замкнутый контакт реле

5	Клемма	Клемма – OpenTherm
6	Реле №1	НРЗ
7		Общий
8		НЗ
9	GND	Общий контакт «минус»
10	+12V	Не используется
11	Trwr	Питание датчиков температуры «+»
12	SNS1	Сигнальный контакт датчика температуры №1
13	SNS2	Сигнальный контакт датчика температуры №2
14	SENS	Сигнальный контакт датчика давления
15	GND	Общий контакт «минус»
16	+5V	Питание датчика давления
17	Питание (Адаптер)	Разъем для подключения основного электропитания
18	Слот для Sim-карты	Слот для установки Sim-карты
19	Разъем micro USB	Разъем для подключения к ПК
20	Слот для аккумулятора	Слот для установки аккумулятора CR14500 800мА\ч, 3.7В, температурный диапазон эксплуатации от 0 до +50 °С

4. Технические характеристики

Максимальное количество датчиков температуры. (Используются цифровые датчики температуры DS18B20)	2
Максимальное количество, подключаемых, беспроводных датчиков температуры	1
Количество подключаемых датчиков давления	1
Количество беспроводных выходов	10
Максимальная длина линии датчика температуры	10 м
Диапазон измеряемой температуры	от -55 до +125 °С
Количество выходов (Реле, перекидной контакт, максимальная нагрузка 10А/220В)	2
Напряжение питания	сетевой адаптер с выходом 12В х 1А
Ток потребления при питании 12В	50мА
Рабочий температурный диапазон	от -30°С до +55°С
Влажность	не выше 85%
Габаритные размеры	110мм (д) х 110 мм (ш) х 40 (в) мм
Масса	не более 100 г.
Число номеров телефонов для оповещения	5
Емкость штатного аккумулятора	3.7В 800 мА\ч
Класс защиты корпуса прибора	IP20

В состав Прибора входит четырехполосный **GSM** модуль (EGSM850/900/1800/1900MHz). Класс 4 (2Вт/900МГц). Класс 1 (1Вт/1800МГц). **WI-FI** модуль протоколы (802.11 b/g/n), частотный диапазон 2.4 ГГц – 2.5 ГГц.

5. Монтаж устройства

Прибор рекомендуется располагать вертикально относительно поверхности крепления, например, на стене. Не рекомендуется располагать прибор в помещениях с повышенной влажностью или в помещениях, где возможно образование конденсата или наледи.

Для монтажа прибора необходимо просверлить 2 отверстия, как показано на чертеже, и закрепить основание корпуса при помощи шурупов и дюбелей (в комплекте). Необходимо сначала закрутить шурупы, оставив расстояние до стены 6 миллиметров и навесить прибор на шурупы. Провода и кабели заводятся в прибор через монтажное отверстие в задней стенке корпуса. Монтажное отверстие расположено в нижней центральной части прибора. При использовании монтажного отверстия, необходимо удалить заглушку на корпусе устройства.

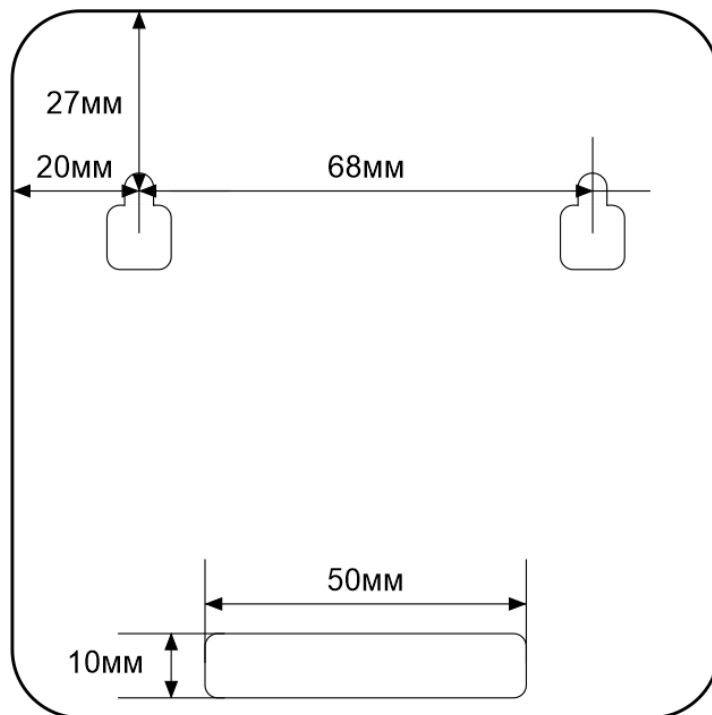

6. Установка Sim-карты

Сдвиньте крышку слота для sim-карты вниз и откройте его, потянув на себя:

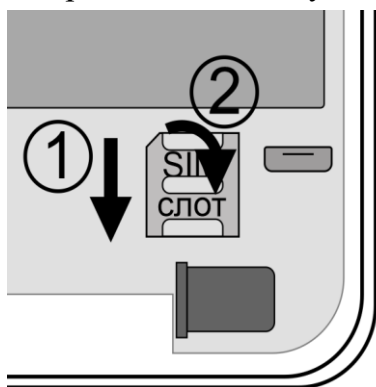

Установите sim-карту в слот и закройте его крышку, сдвинув её вверх:

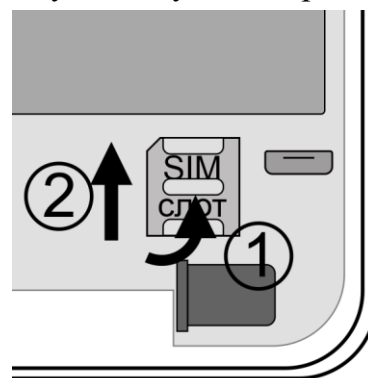

ВНИМАНИЕ!!! PIN-код SIM-карты должен быть отключен. Из памяти SIM-карты должны быть удалены все SMS-сообщения. Баланс сим-карты должен быть положительным.

7. Очистка памяти устройства

Для очистки памяти устройства используется кнопка-индикатор. При нажатии на нее кнопка-индикатор может начать мигать зеленым (если прибор подключен к серверу), затем через 5 секунд начнет светиться желтым, после чего через 15 секунд начнет светиться голубым, а затем на 20 секунде начнет светиться бирюзовым цветом.

Если отпустить кнопку в момент, когда кнопка светится фиолетовым - будут восстановлены настройки набора, если прибор изначально был сконфигурирован как набор. Прибор перезагрузится и вновь перейдет в режим ожидания настроек.

Если отпустить кнопку в момент, когда кнопка светится бирюзовым – память прибора будет полностью очищена. Прибор перезагрузится и вновь перейдет в режим ожидания настроек.

8. Включение прибора и установка приложения

1. Откройте крышку прибора, для этого открутите винт с нижнего края крышки, как показано на рисунке ниже, и потяните крышку на себя.

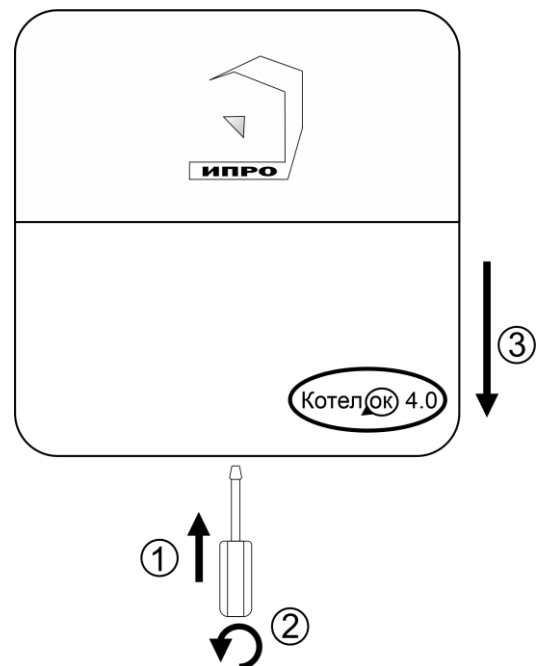

2. Подключите адаптер 12В к прибору и включите адаптер в розетку 220В.

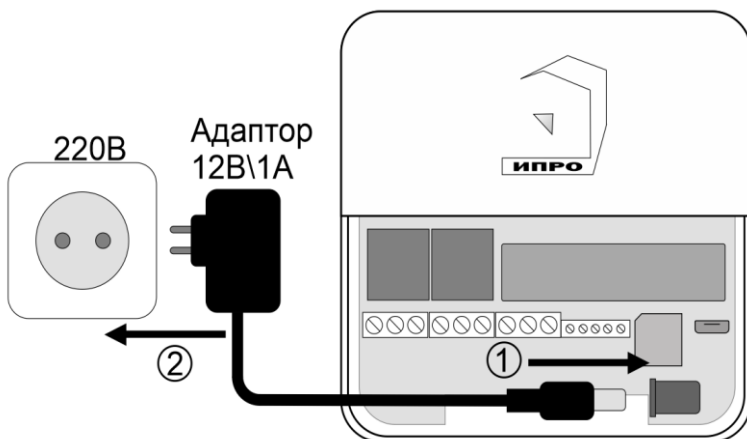

3. Выньте защитную пломбу аккумулятора, как это показано на рисунке:

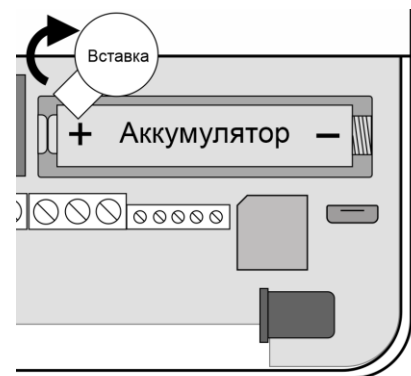

5. Кнопка-индикатор начнет светиться желтым цветом – это значит, что память прибора пуста и готова к настройке.

Если кнопка-индикатор светиться **НЕ** желтым, это значит, что в памяти прибора уже присутствуют настройки. Нужно очистить память прибора. Для этого нажмите и удерживайте кнопку-индикатор в течении 20 секунд до момента пока кнопка-индикатор не начнет светиться бирюзовым цветом. Отпустите кнопку, индикатор мигнет 3 раза и начнет светиться желтым. Настройки прибора полностью очищены.

6. Скачайте приложение «**IproConnect**» в магазине приложений «**AppStore**» (для IOS 12 и выше) или «**PlayMarket**» (для Android 7 и выше). Скачайте и установите его. Для упрощения поиска, можно воспользоваться QR-кодом:



При установке и использовании приложения, оно может запрашивать разрешения для доступа к различным функциям телефона. Запросы на разрешение доступа необходимо принять.

ВНИМАНИЕ!!! Первый номер телефонной книги прибора является номером «администратором». Он имеет полный доступ ко всем функциям прибора, может добавлять новых пользователей, включать\выключать датчики, менять тревожные пороги оповещения.

9. Добавление первого пользователя с помощью Wi-Fi сети

1. Откройте приложение и введите данные для регистрации. В поле «**Введите ваш номер телефона**» укажите ваш номер телефона, данный номер будет внесен в память прибора. Код доступа - тут нужно указать любой четырехзначный код.

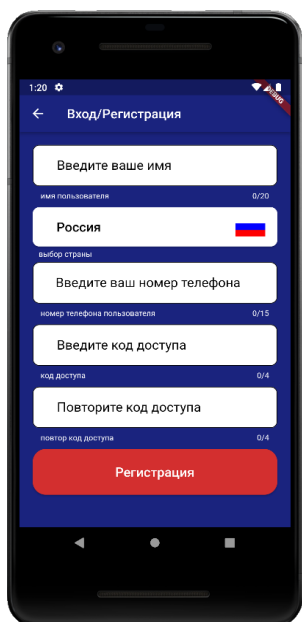

2. Нажмите кнопку «**Регистрация**», Ваши данные будут записаны в память приложения. Откроется меню входа в приложение. Введите код доступа, который вы указали в меню в «**Регистрация**».

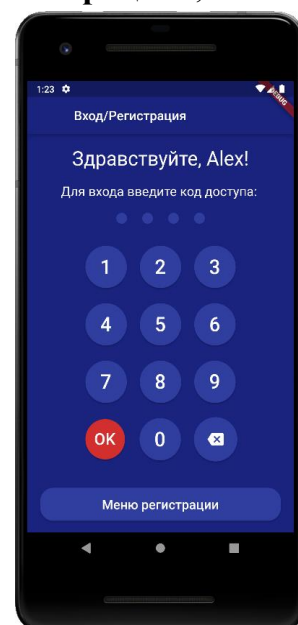

3. Откроется меню добавления выбора прибора, нажмите кнопку «Добавить объект»:

4. В открывшемся окне нажмите кнопку «Нет»:

5. Если кнопка - индикатор светится жёлтым, то в приложении нажмите кнопку «Далее». Если она не светится то удерживайте её, пока она

не начнёт светиться жёлтым:

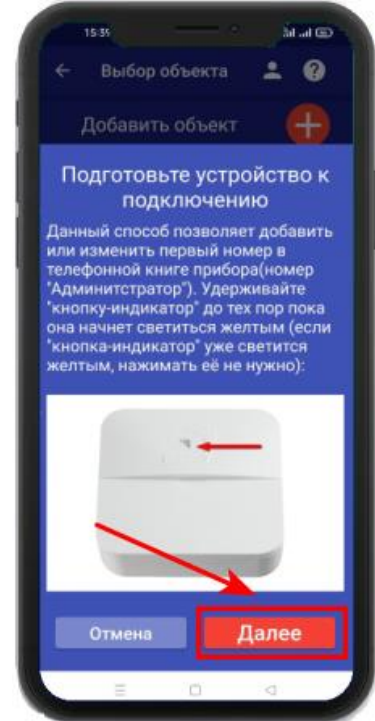
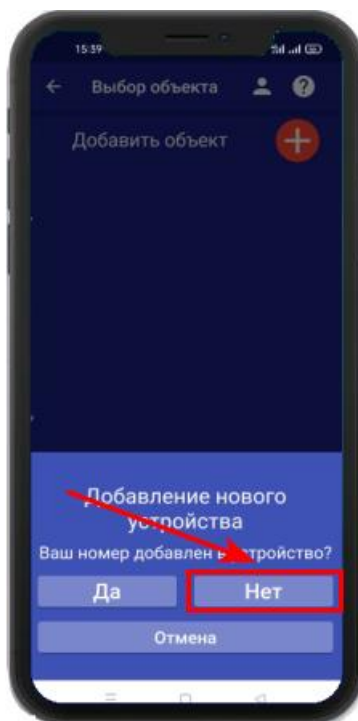

Для Android

Перейдите в настройки Wi-Fi сети телефона через кнопку в приложении, затем подключитесь к сети «Ipro_Connect». После успешного подключения к сети Wi-Fi прибора, нажмите кнопку «Далее» в приложении.

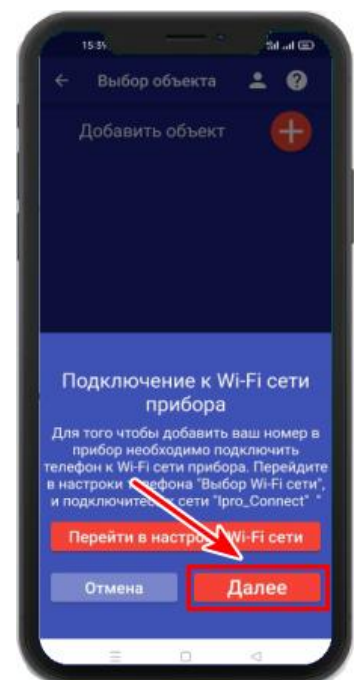
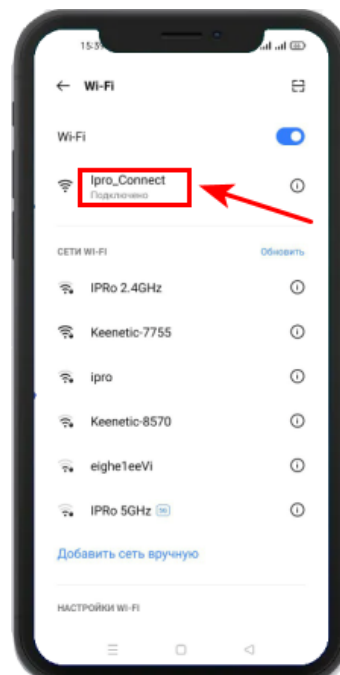
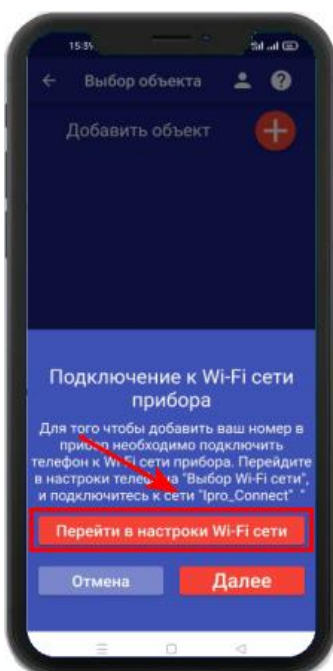

Для IOS

Перейдите в настройки Wi-Fi сети телефона, затем подключитесь к сети «Ipro_Connect». После успешного подключения к сети Wi-Fi прибора, нажмите кнопку «Далее» в приложении.

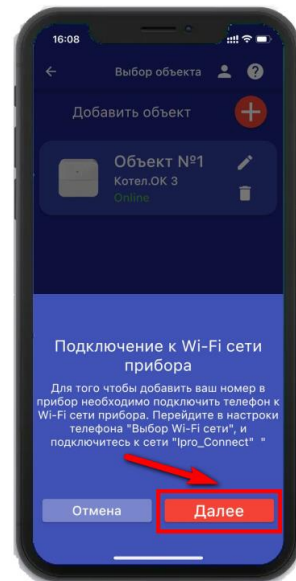
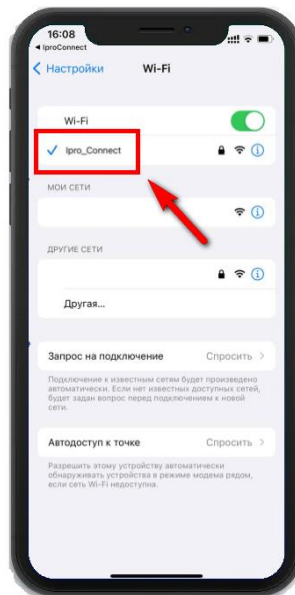
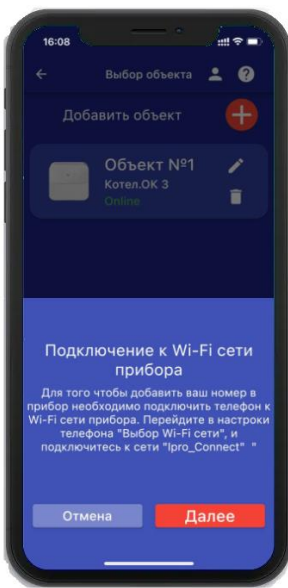

6. В появившемся окне введите имя и пароль Wi-Fi – сети вашего роутера

(точки доступа) и нажмите кнопку «Далее»: 7. Появится окно поиска устройств, дождитесь

окончания поиска: 8. В меню устройств будет добавлен новый объект:

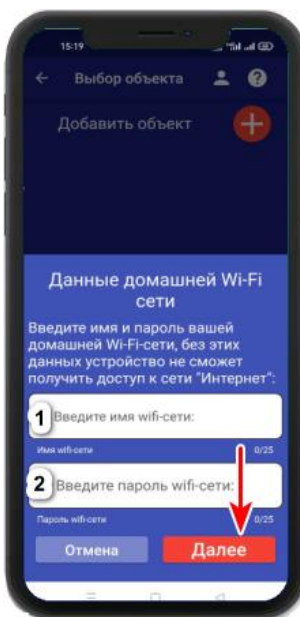

Если поиск не дал результата, убедитесь что данные Wi-Fi введены правильно, и включен Wi-Fi -модуль вашего телефона. Перезагрузите прибор и выключите\включите Wi-Fi - модуль вашего телефона, повторите действия начиная с пункта 3 данного раздела.

ВНИМАНИЕ!! Уведомление или оповещение производится с помощью PUSH-сообщений, а также в приложении «IproConnect», при наличии доступа прибора к сети интернет. В случае если прибор не имеет доступа в интернет, но Sim-карта установлена пользователь получит оповещение\уведомление в виде SMS-сообщения.

10. Добавление первого пользователя и привязка приложения к прибору с использованием Сим-карты.

Чтобы добавить прибор в приложение пользователя, его номер должен быть добавлен в телефонную книгу прибора. Для этого, кнопка-индикатор должна светиться желтым цветом, за тем нужно сделать звонок на прибор. Вам придет сообщение «Номер администратора записан».

10.1 Регистрация пользователя в приложении и добавление прибора:

1. Откройте приложение и введите данные для регистрации. В поле «Введите ваш номер телефона» укажите ваш номер телефона, данный номер будет внесен в память прибора:

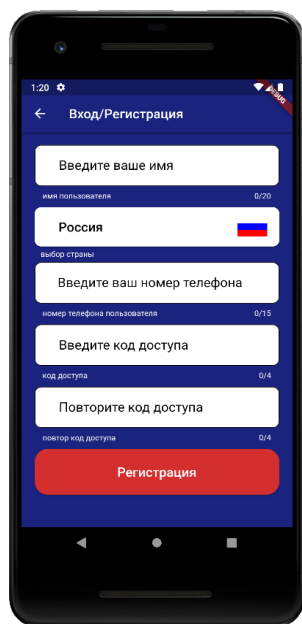

2. Нажмите кнопку «Регистрация», Ваши данные будут записаны в память приложения. Откроется меню входа в приложение. Введите код доступа, который вы указали в меню «Регистрация».

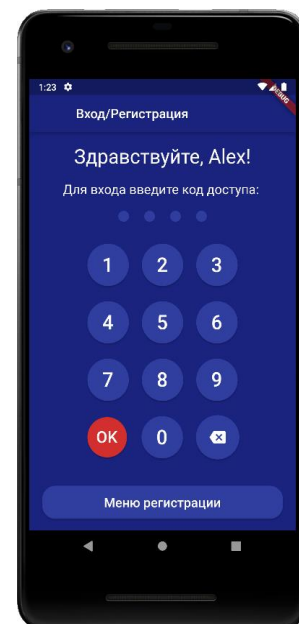

3. Откроется меню добавления\выбора прибора, нажмите кнопку «Добавить объект»:



4. В открывшемся окне нажмите кнопку «Да»:

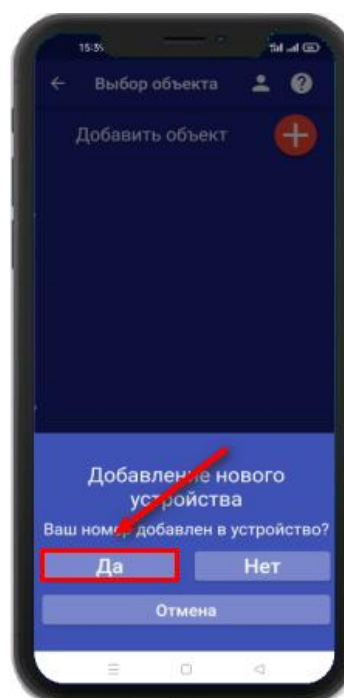

5. Нажмите и удерживайте кнопку-индикатор в течении 2-х секунд, пока она не начнет мигать зеленым цветом.

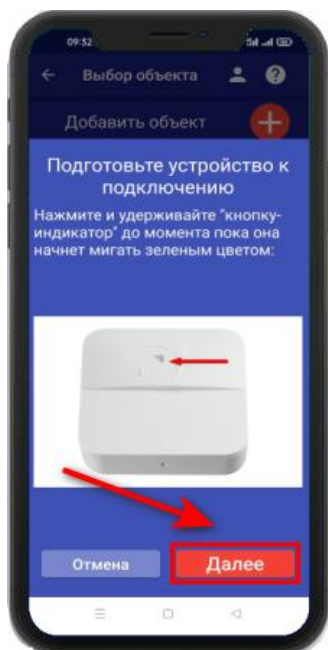

В приложении нажмите кнопку «Далее»:
6. Появится окно поиска устройства:

Дождитесь окончания поиска в течении минуты:



7. В меню устройств будет добавлен новый



Устройство добавлено и готово к работе.

Внимание!!! В приложение можно добавить не более 5 устройств.

11. Добавить\изменить\удалить номера в памяти устройства

ВНИМАНИЕ!!! Добавить\изменить\удалить номер пользователя в памяти устройства может только пользователь, который записан на первую позицию телефонной книги прибора.

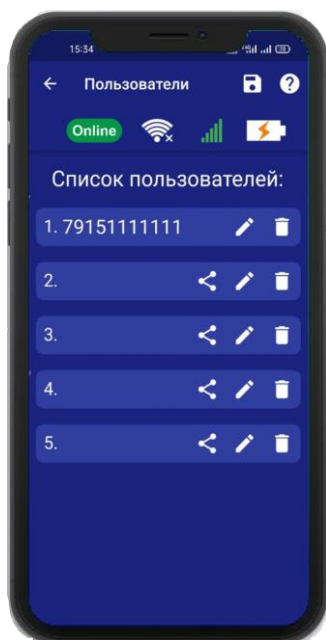

Для того чтобы добавить\изменить или удалить номер телефона из памяти устройства откройте приложение «IproConnect». Войдите в меню прибора. Перейдите в меню «Настройки» => «Пользователи».

Экран содержит 5 полей для ввода номеров пользователей. Первый номер – это номер администратора, только пользователь, зарегистрированный под данным номером может видеть меню «Настройки».

11.1 Добавление\изменение номера пользователя в памяти устройства

Нажмите иконку  в нужном поле номера от 1 до 5. Появится окно добавления/изменения номера

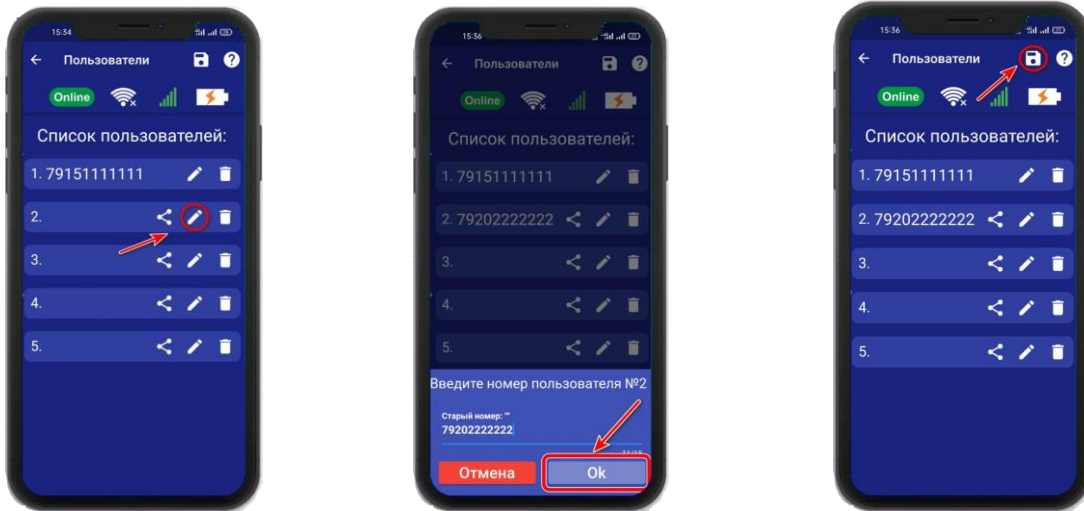

Над полем ввода указан ранее введенный номер. Номера следует вводить в международном формате «+международный код (для России и Казахстана 7, для Беларуси 375, для Армении 374) номер телефона». Для других государств нужно указать свой код. Номер записывается без пробелов.

НАПРИМЕР: Номер «8 900-222-33-44» нужно будет записать как «79002223344». Для того чтобы второй пользователь смог управлять устройством, введите его номер в список пользователей. А на его телефоне должно быть запущено приложение IproConnect.

После того как будет записан номер телефона второго пользователя в «Список пользователей» :

а) Нажмите на 

б) Нажмите «Да»

в) На телефоне второго пользователя нажмите «Принять», введите номер первого пользователя и нажмите «Готово»

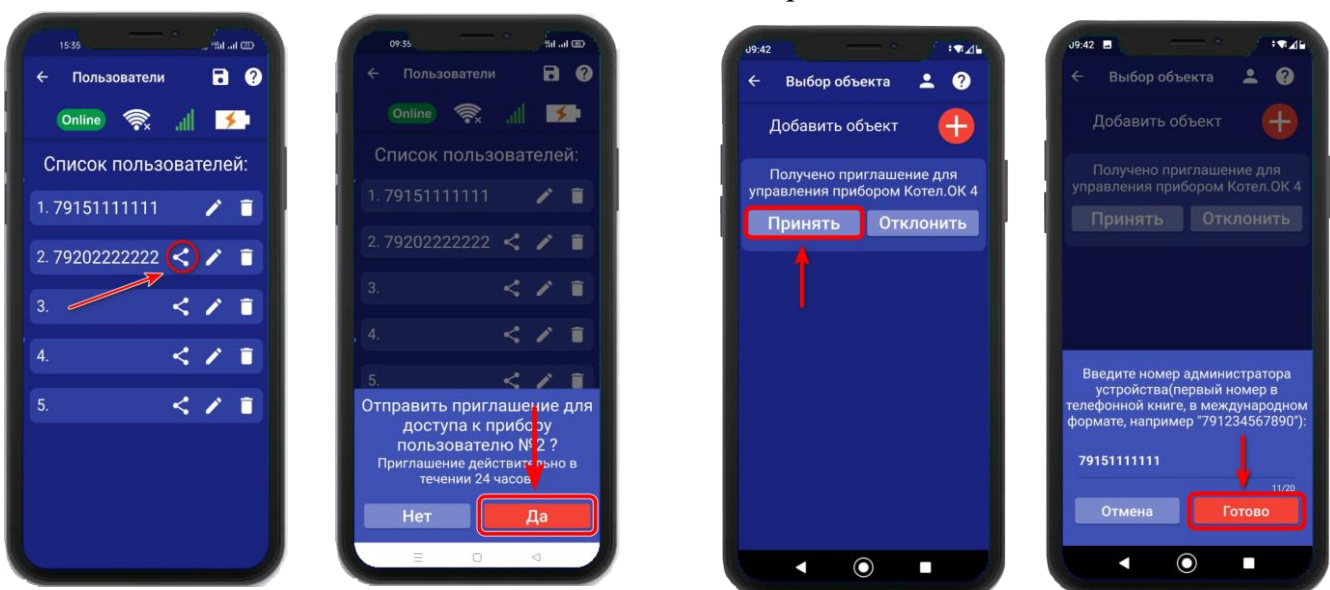

11.2 Удаление номера из памяти устройства

Для удаления номера нажмите иконку  , подтвердите действие в появившемся окне и нажмите на иконку «Сохранить».

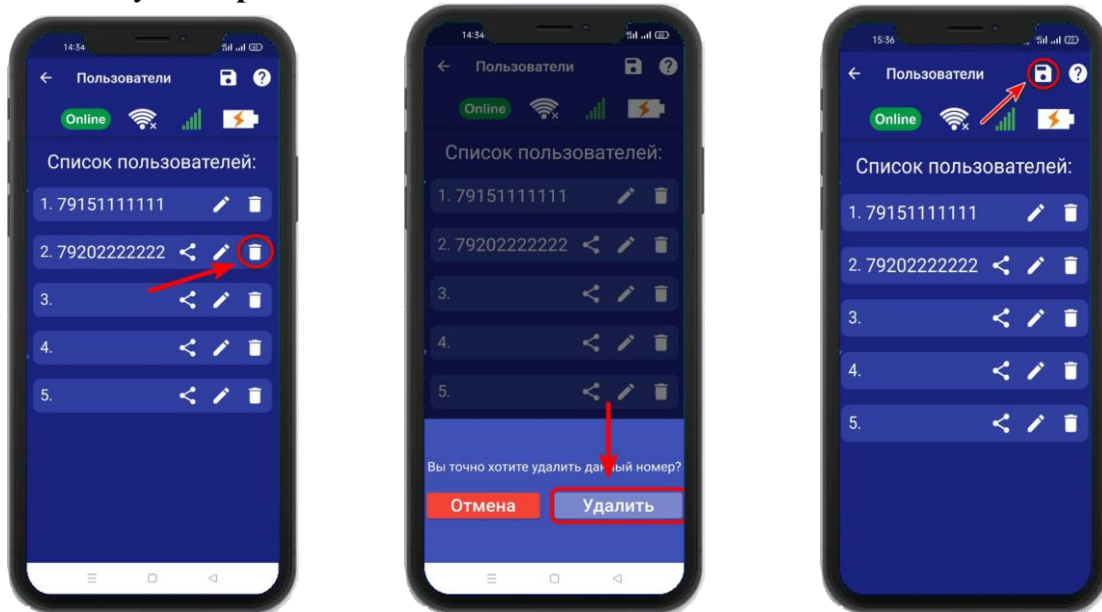

В случае успешного сохранения настроек на экране на 2 секунды появиться окно подтверждающее выполнение команды.

12. Информация об уровне сигнала сети Wi-fi

Если в прибор добавлены настройки Wi-fi сети, то уровень Wi-fi сети можно посмотреть в приложении «IproConnect». Войдите в меню прибора «Информация».

В подменю «Сигнал Wi-fi сети» будет показан уровень сигнала. Минимальный уровень сигнала, для работы прибора от Wi-fi – не менее **35%**

Если он будет ниже или часто изменяться, прибор может стать «Offline».

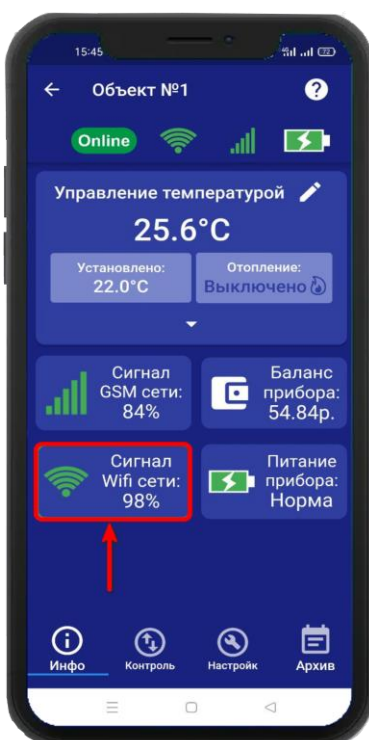

13. Информация о балансе Sim-карты и уровне сигнала GSM

Если в прибор установлена Sim-карта, ее баланс и уровень GSM сети можно посмотреть в приложении «**ProConnect**». Войдите в меню прибора «**Информация**». В подменю «**Баланс прибора**» будет показан баланс Sim-карты, в подменю «**Сигнал GSM сети**» показан уровень сигнала:



Минимальный уровень сигнала, для работы прибора от GSM – не менее **35%**
Если он будет ниже или часто изменяться, прибор может стать «**Offline**».

14. Информация об электропитании устройства

Состояние питания прибора можно посмотреть в приложении «**ProConnect**». Войдите в меню прибора «**Информация**». В подменю «**Питание прибора**» будет показано состояние питания прибора: «**Норма**» или «**АК-<уровень заряда аккумулятора>**».

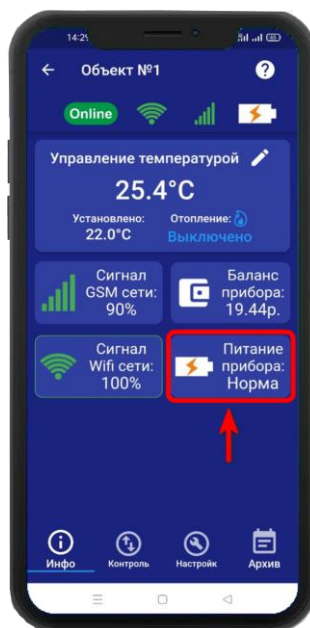

ВНИМАНИЕ!!! При питании от аккумулятора реле прибора не работает.

15. Общие параметры

15.1 Уведомления

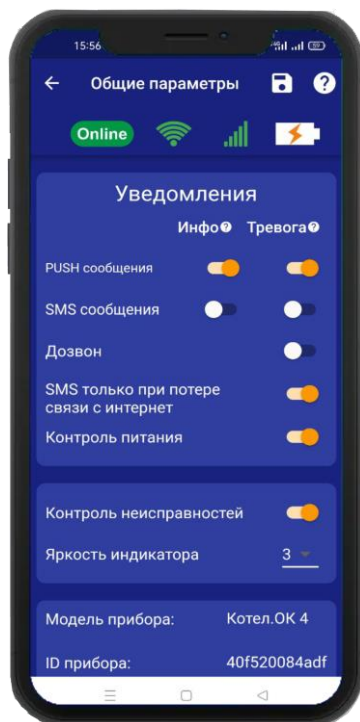

- **«PUSH сообщения»** - При включении флага, на телефон будут приходить уведомления в виде PUSH.
- **«SMS сообщения»** - При включении флага, на телефон будут приходить уведомления в виде СМС сообщений.
- **«Дозвон»** - Если этот флаг включен, то когда на устройство поступит сигнал тревоги, на телефон пользователя будет совершен дозвон. В этом случае нужно принять вызов и звонок будет отклонён.
- **«SMS только при потере связи с интернетом»** - Если этот флаг включен, и прибор теряет связь с интернетом (кнопка-индикатор светится синим), все уведомления от прибора будут приходить в виде SMS – сообщений.
- **«Контроль питания»** - Если этот флаг включен, на телефон будут приходить уведомления, об отключении питания.

15.2 Контроль питания

По умолчанию данный параметр установлен в значение **«включен»**.

Это значит:

При отключении электропитания вы получите тревожное оповещение: **«Пропало внешнее питание»** При восстановлении электропитания (после отключения) вы получите уведомление:

«Внешнее питание восстановлено»

При критически низком заряде аккумулятора придет сообщение **«Батарея разряжена»**.

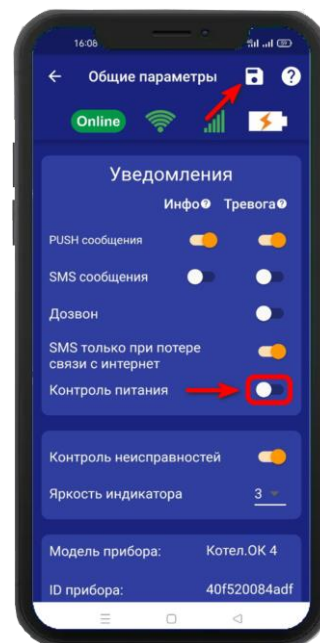

ВНИМАНИЕ!!! При отключении электропитания, уведомления в виде Дозвона не будет

Чтобы отключить контроль питания откройте приложение «IproConnect». Войдите в меню прибора. Перейдите в меню «**Настройки => Общие параметры**». Переведите выключатель «**Контроль питания**» в положение «выключено» и нажмите на иконку «**Сохранить**».

В случае успешного сохранения настроек на экране на 2 секунды появится окно подтверждающее выполнение команды.

После перевода данного параметра в состояние «выключено», перестанут приходить оповещения в виде Push и SMS сообщений. В приложении «IproConnect» данная информация будет отображаться.

15.3 Контроль неисправностей датчиков

По умолчанию данный параметр установлен в значение «включен»

Это значит:

При неисправности любого из датчиков температуры, или обрыве линии подключения его к прибору, вы получите сообщение «**Датчик температуры неисправен**», в приложении подменю датчика температуры будет помечено красной рамкой, а в значении температуры будет отображен знак вопроса.

Чтобы отключить контроль неисправностей датчиков откройте приложение «IproConnect». Войдите в меню прибора. Перейдите в меню «**Настройки => Общие параметры**». Переведите выключатель «**Контроль неисправностей**» в положение «выключено» и нажмите на иконку «**Сохранить**».

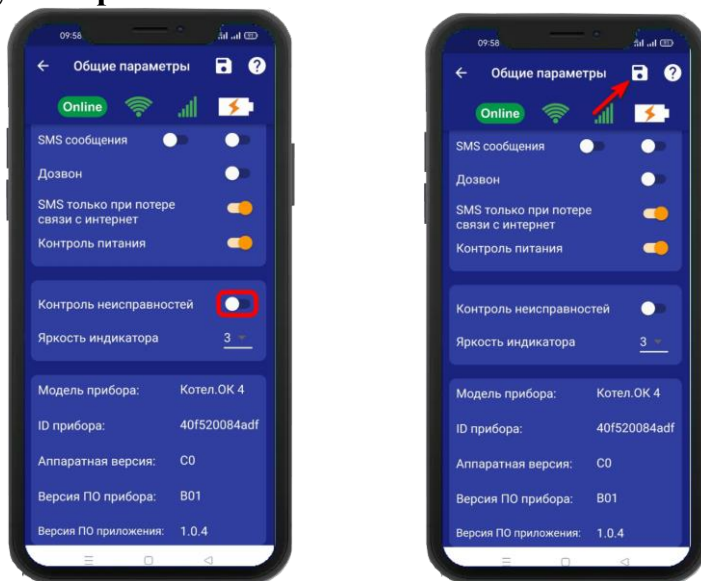

В случае успешного сохранения настроек на экране на 2 секунды появится окно подтверждающее выполнение команды.

После перевода данного параметра в состояние «**выключено**», перестанут приходить оповещения в виде Push и SMS сообщений. В приложении «IproConnect» данная информация будет отображаться

15.4 Изменение яркости светодиода

Данный параметр позволяет регулировать яркость светодиода в кнопке индикаторе.

По умолчанию данный параметр установлен в значение «**3**» и может регулироваться от 1 (самый тусклый) до 4 (самый яркий).

15.5 Информация о версии программного обеспечения прибора и приложения

Версию программного обеспечения прибора и приложения можно посмотреть в приложении «IproConnect». Войдите в меню прибора. Перейдите в меню «Настройки => Общие параметры».

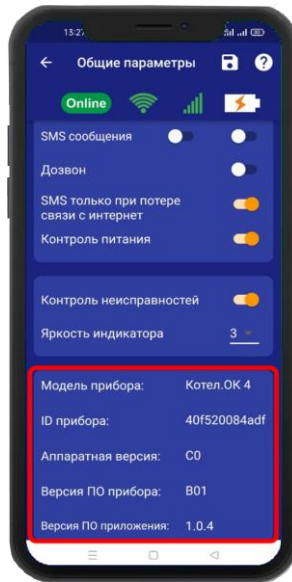

16. Датчики температуры

Для активации проводного датчика температуры, откройте приложение «IproConnect». Войдите в меню прибора. Перейдите в меню «Настройки => Датчики температуры». Активируйте проводной датчик температуры №2 и нажмите на иконку «Сохранить» в верхнем правом углу экрана:

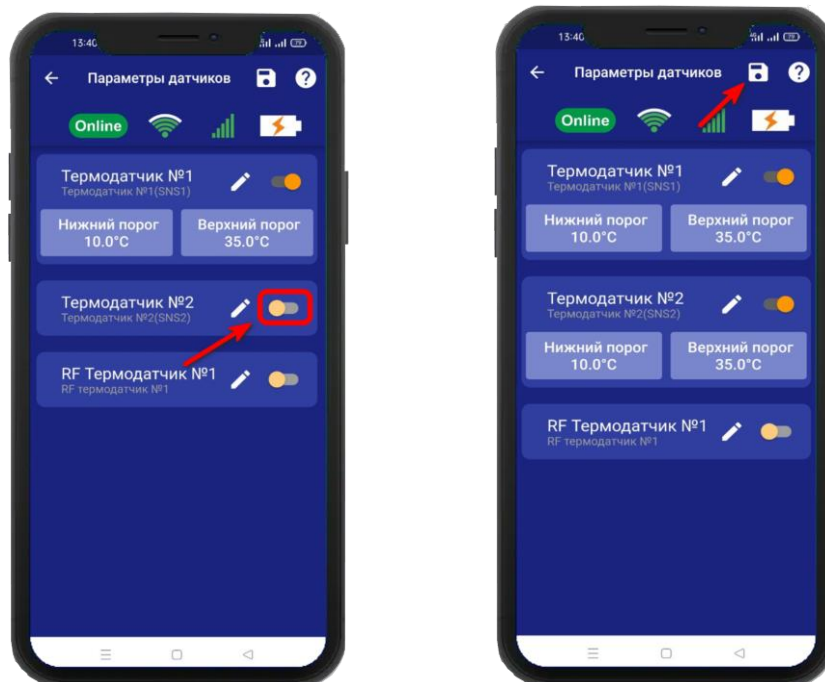

В случае успешного сохранения настроек на экране на 2 секунды появиться окно подтверждающее выполнение команды. В меню «**Информация**» появится подменю с информацией о состоянии активированного датчика.

Установлены стандартные пороги оповещения для проводного датчика температуры №2:

- верхний порог +35 градусов.
- нижний порог +10 градусов.

Это означает, что:

- при превышении температуры в 35 градусов вы получите тревожное оповещение: «Температура проводного датчика вышла за пределы».
- при понижении температуры ниже 10 градусов вы получите тревожное оповещение «Температура проводного датчика вышла за пределы».

16.1 Активация и добавление беспроводного датчика температуры

Откройте приложение «**IproConnect**». Войдите в меню прибора. Перейдите в меню «**Настройки => Датчики температуры**». Активируйте беспроводной датчик температуры и нажмите на иконку «**Сохранить**» в верхнем правом углу экрана:

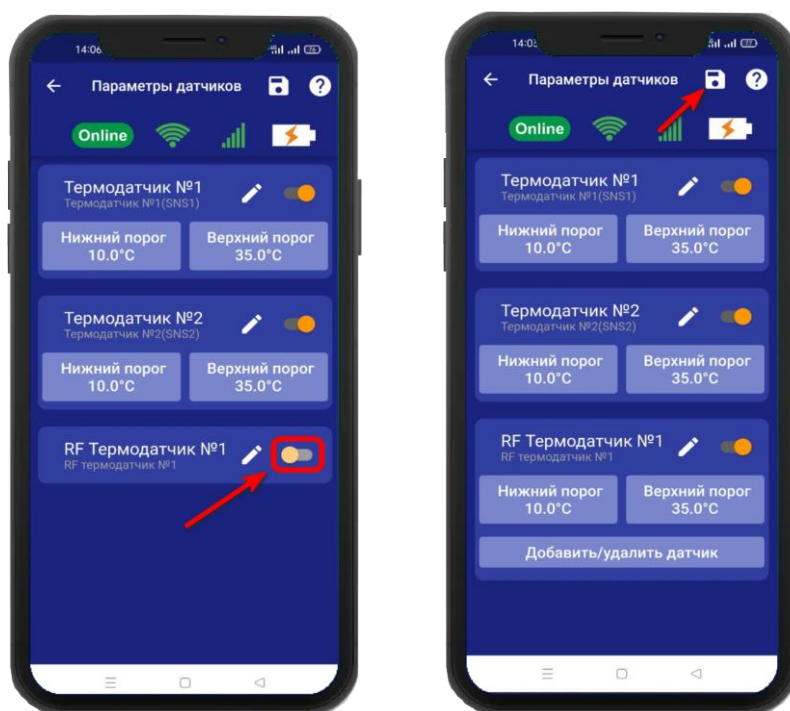

Для добавления беспроводного датчика температуры в прибор, нажмите на кнопку «Добавить/удалить датчик», далее нажмите на кнопку «Добавить» и нажмите «Включить». На датчике температуры нужно нажать на кнопку «ОК», на экране приложения обновится статус на «Добавлен»

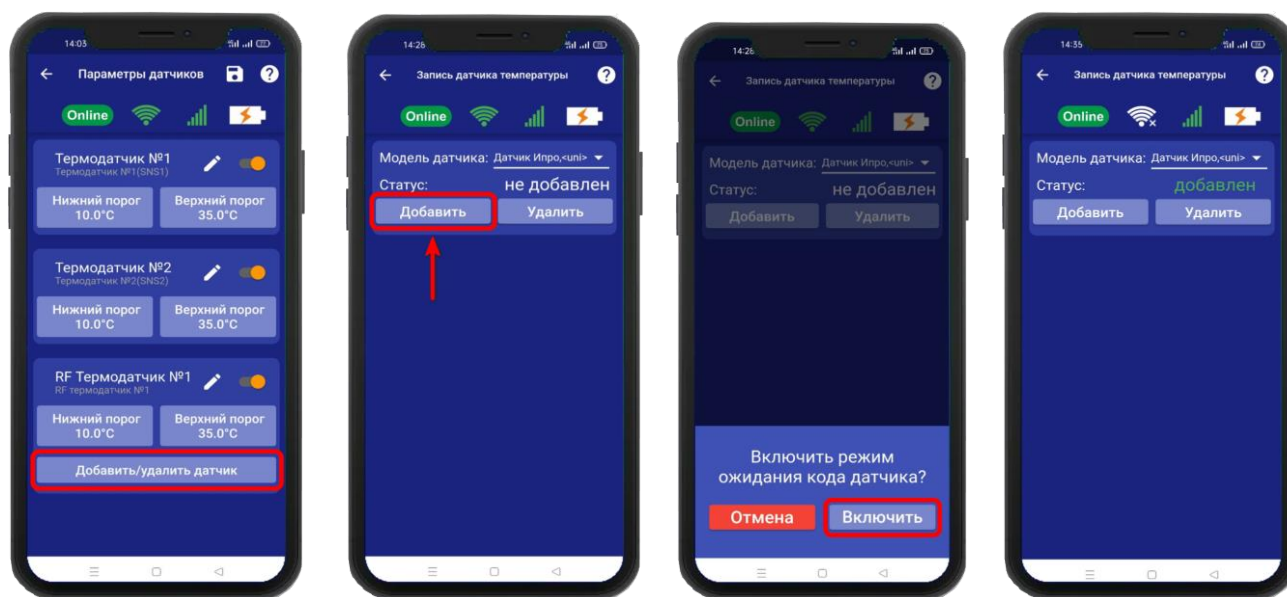

Внимание!!! Для корректной работы датчика температуры, он должен быть в режиме «Pt». Для перевода датчика в этот режим, нужно воспользоваться инструкцией на датчик температуры.

В меню «Информация» появится подменю с информацией о состоянии активированного датчика.

Установлены стандартные пороги оповещения для беспроводного датчика температуры:

- верхний порог +35 градусов.
- нижний порог +10 градусов.

Это означает, что:

- при превышении температуры в 35 градусов вы получите тревожное оповещение: «Температура беспроводного датчика вышла за пределы».
- при понижении температуры ниже 10 градусов вы получите тревожное оповещение «Температура беспроводного датчика вышла за пределы».

16.2 Дистанционное отключение датчика температуры

Для отключения датчика температуры откройте приложение «**IproConnect**». Войдите в меню прибора. Перейдите в меню «**Настройки => Датчики температуры**». Деактивируйте нужный датчик (например: Термодатчик №2):

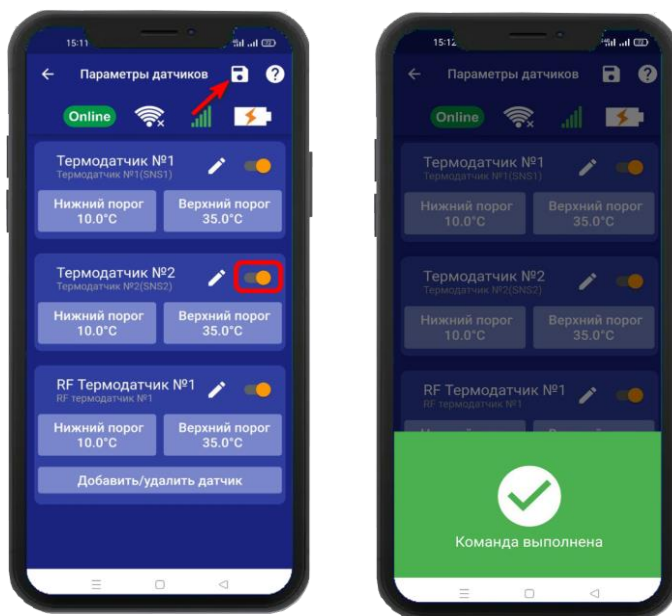

В случае успешного сохранения настроек на экране на 2 секунды появиться окно подтверждающее выполнение команды.

16.3 Настройка порогов температуры для оповещения

Каждый датчик температуры, имеет два порога оповещения «**Нижний**» и «**Верхний**». Если значение температуры выйдет за установленный порог, на телефон пользователя будет отправлено уведомление.

Изменение стандартных значений:

Откройте приложение «**IproConnect**». Перейдите в меню «**Настройки => Датчики температуры**». Нажмите кнопку «**Нижний порог**», или кнопку «**Верхний порог**» в зависимости от того какой тревожный порог необходимо изменить. Откроется подменю, в котором с точностью до 1 градуса можно выбрать значение тревожного порога. Выберите нужное значение и нажмите на иконку «**Сохранить**» в верхнем правом углу экрана:

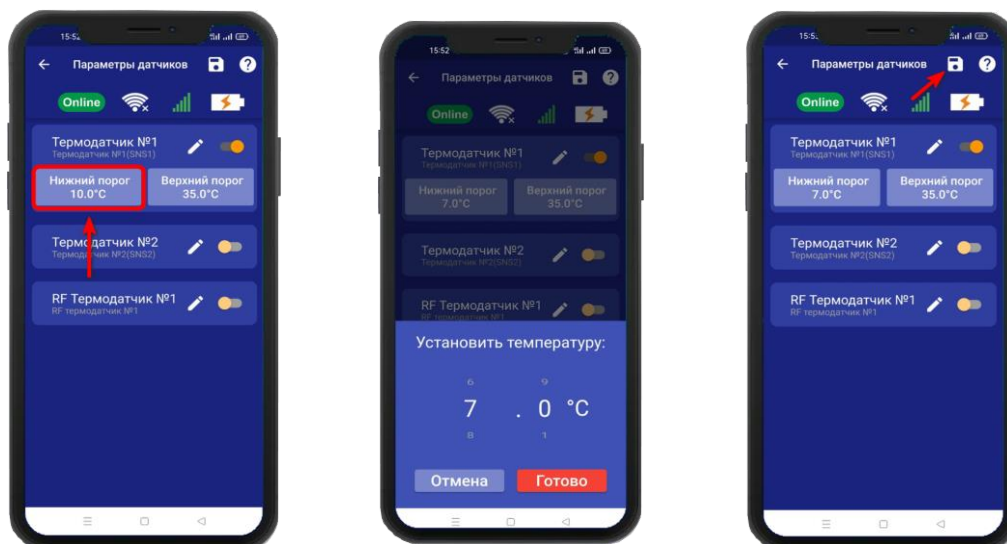

17. Управление температурой

Для активации функции управления температурой, откройте приложение «IproConnect». Перейдите в меню «Настройки => Управление температурой». В подменю «Управление температурой» выберите датчик и выход, по которому будет происходить управление. И нажмите на иконку «Сохранить». В меню «Контроль» появится подменю с режимами работы отопления.

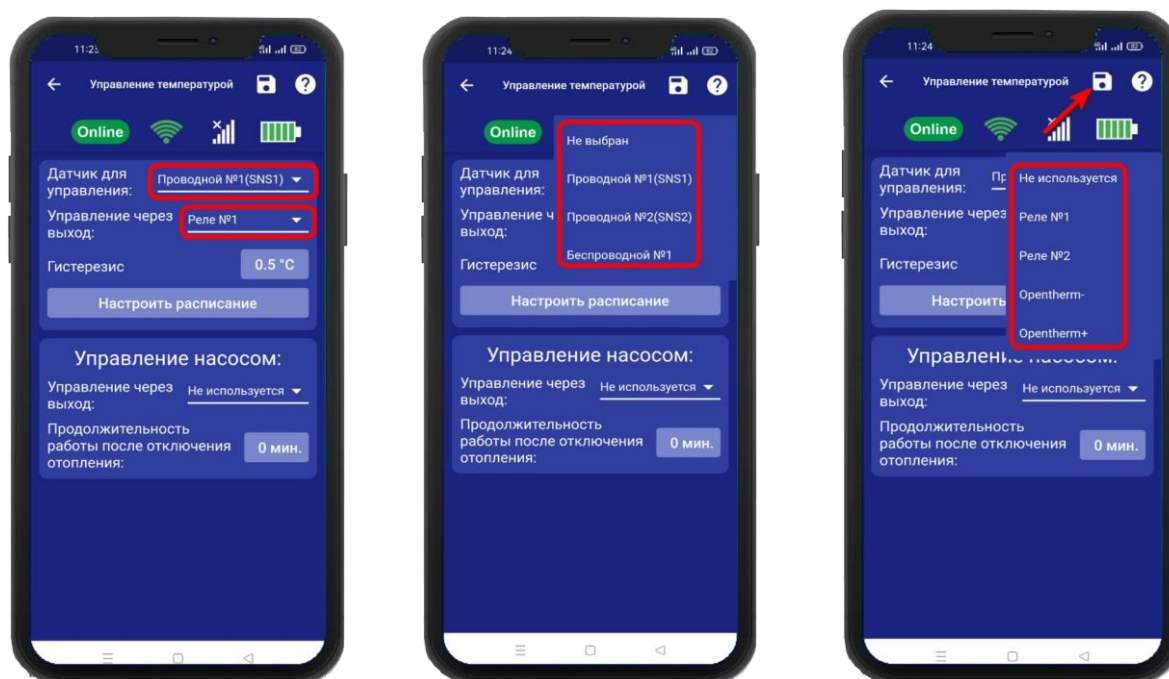

ВНИМАНИЕ!!! При питании от аккумулятора реле прибора не работает. Соответственно регулировка температуры тоже не работает.

17.1 Управление через выход Opentherm

При подключении прибора к клемме Opentherm, будет определен тип цифровой шины котла и появится возможность обмена данными, между прибором и котлом. С котла будут считаны технические параметры его работы и сервисные установки, на котел будет передано значение теплоносителя и целевая температура горячей воды контура ГВС.

Список доступных для считывания рабочих параметров цифровой шины котла и отображение их значений в приложении «IproConnect», зависит от марки и модели котла.

Параметры отображаемые в приложении:

- фактическая температура теплоносителя;
- фактическая температура ГВС;
- сервисные значения диапазона работы котла на Отопление и ГВС;
- фактический уровень модуляции горелки;
- фактической значение давления теплоносителя;
- температура обратного потока;
- заданные значения температур теплоносителя и ГВС;
- признаки работы котла на отопление и ГВС.

При появлении ошибок и аварий котла, в приложении будут отображены коды ошибок.

17.2 Настройка параметров по шине Opentherm

Выход Opentherm -

Если выбрано управление по этому выходу, в меню «Управление температурой» появится дополнительное окно с настройками:

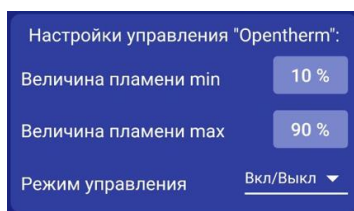

Выход Opentherm +

Если выбрано управление по этому выходу, то в меню «Управление температурой» появится дополнительное окно с настройками:

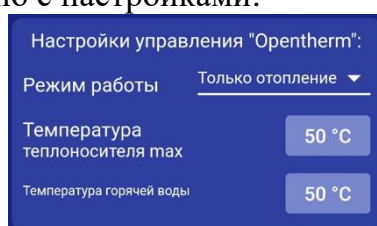

А в меню «Инфо» появится окно с текущими параметрами:



17.3 Настройка гистерезиса управления температурой

«Гистерезис управления температурой» - это диапазон включения\выключения отопительного оборудования. Например, в помещении необходимо поддерживать 20°C , гистерезис равен 1°C . Отопление будет включено при температуре 19.5°C и будет выключено при температуре 20.5°C .



По умолчанию гистерезис установлен 0.5°C , можно изменить его в диапазоне от 0.1°C до 10.0°C с шагом 0.1°C .

Для того чтобы установить значение гистерезиса, откройте приложение «IproConnect». Войдите в меню прибора. Перейдите в меню «Настройки»=>«Управление температурой». «Гистерезис» - задайте нужное значение и нажмите на иконку «Сохранить»:

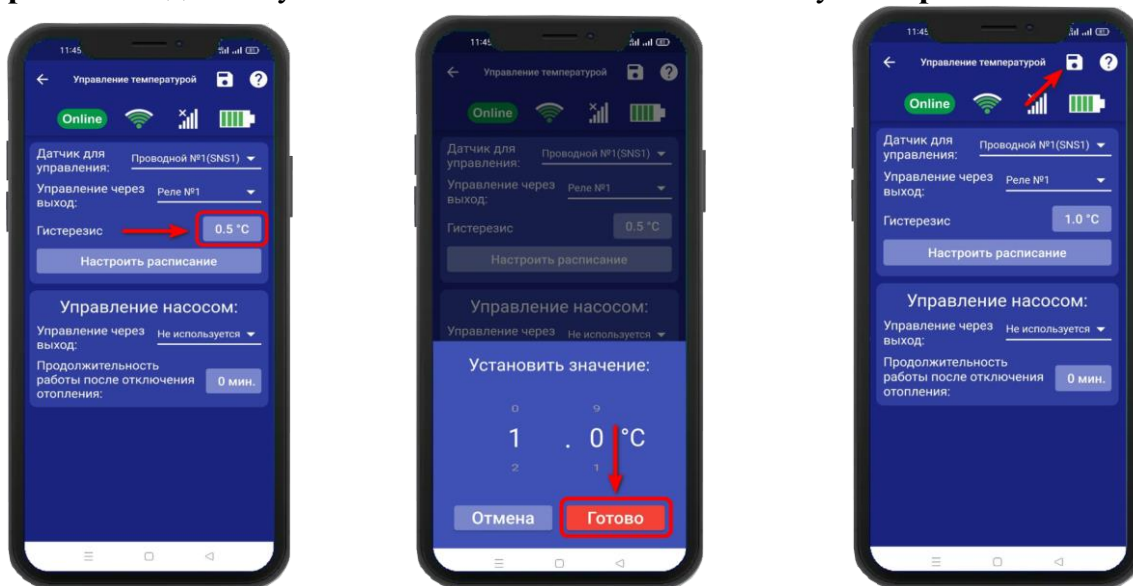

В случае успешного сохранения настроек на экране на 2 секунды появиться окно подтверждающее выполнение команды.

17.4 Управление температурой по расписанию

Режим работы по расписанию, позволяет настроить, контроль температуры на цикл который равен неделе. Шаг изменения температуры, один час.

Для того чтобы выбрать режим «Расписание» откройте приложение «IproConnect». Войдите в меню прибора. Перейдите в меню «Настройки»=>«Управление температурой». «Настроить расписание» - выберите дни недели и время суток, зажав на несколько секунд окно, со значением температуры. Для быстрого выбора, вертикальной или горизонтальной линии - температуры, нужно нажать на синее окно с необходимой датой или временем. Затем нажмите на иконку «Сохранить».

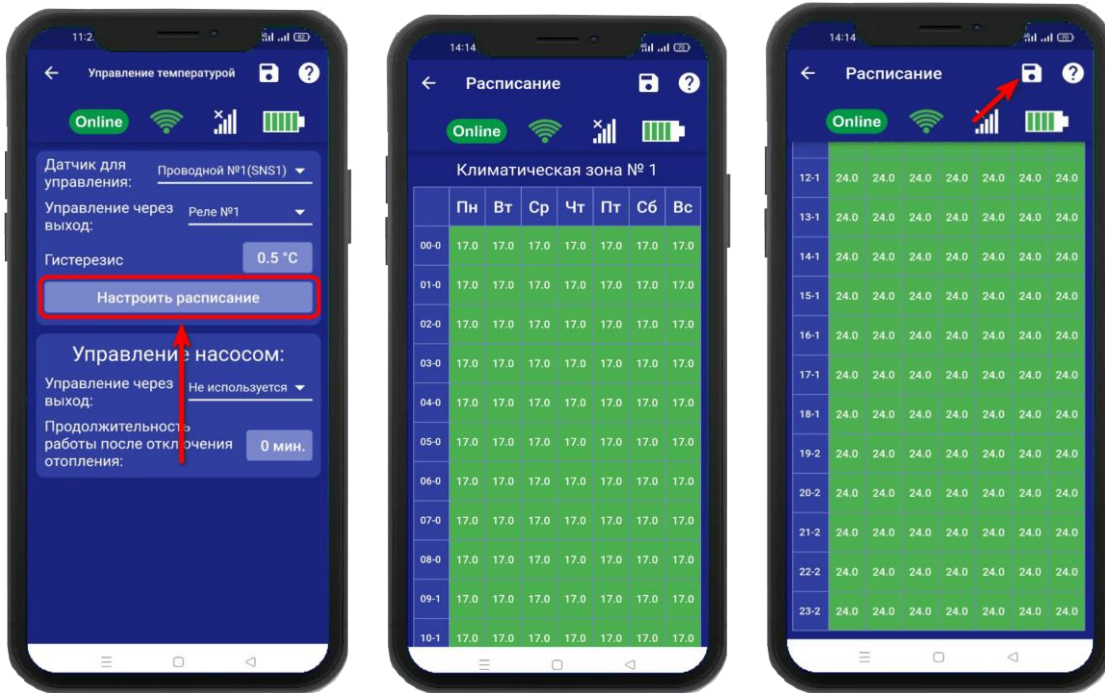

В данном примере, расписание настроено так: С понедельника по воскресенье, с 24:00 и до 10:59 часов, установлена температура 17°. Начиная с 11:00 и до 23:59 часов, температура установлена 24°.

17.5 Управление насосом

Для того чтобы настроить управление насосом, откройте приложение «IproConnect». Войдите в меню прибора. Перейдите в меню «Настройки=>Управление температурой». «Управление насосом» - выберите выход для подключения и время работы насоса, затем нажмите на иконку «Сохранить»:

После того как отопление котла будет отключено, насос продолжит работу по установленному времени. Время работы насоса можно задать – от 1 минуты, до 30 минут.



Схема подключения насоса к выходу реле, расположена на сайте [Ipro-gsm.ru/Техподдержка/Котел.ОК4/Схемы подключения](http://Ipro-gsm.ru/Техподдержка/Котел.ОК4/Схемы_подключения)

18. Меню «Контроль» и изменение поддерживаемой температуры

После того как в меню «**Настройка => Управление температурой**» выбран датчик для управления, и активирован датчик температуры, в меню «**Контроль**» появится подменю «**Управление температурой**», в котором можно задать значение температуры, для её поддержания в помещении или выбрать другой режим работы отопления.

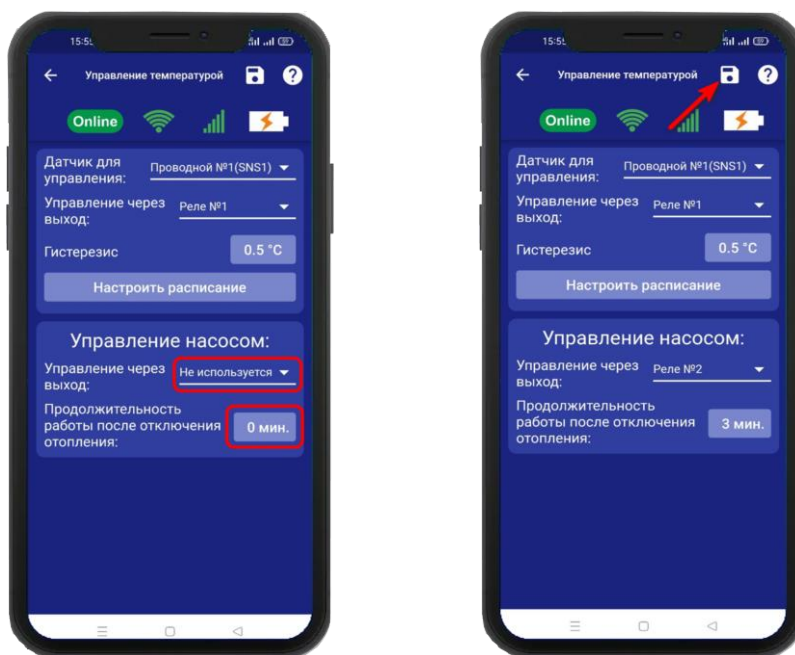
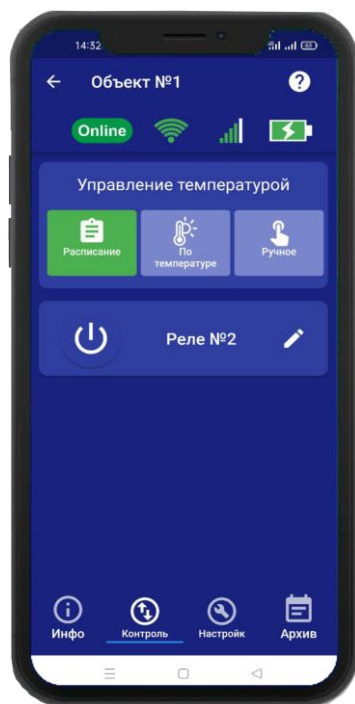

Пример: Установим режим «По температуре»

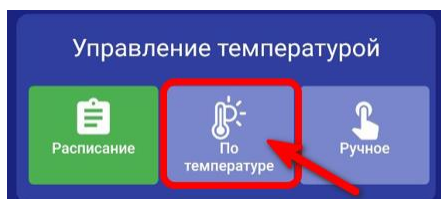

В меню «**Контроль**», нажмите на иконку «**По температуре**».

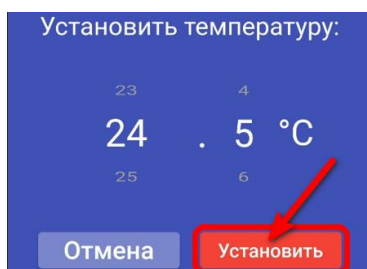

Выберете значение и нажмите «**Установить**».

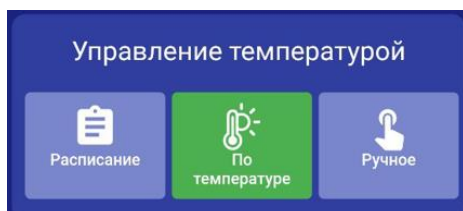

Иконка поменяет цвет на зеленый.

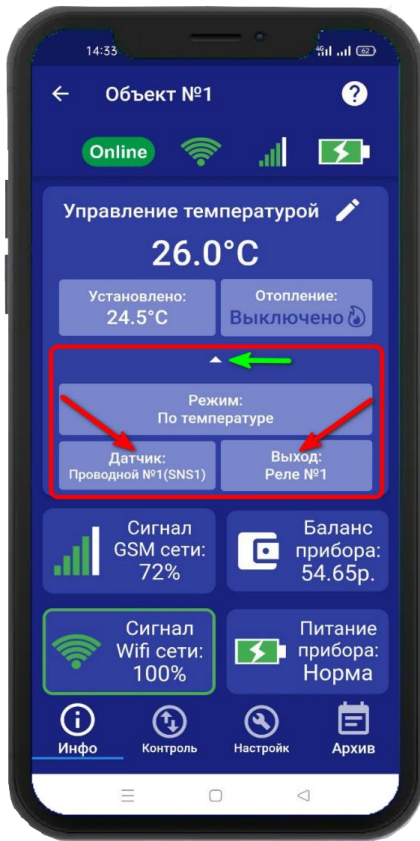

В меню «**Инфо**» будут указаны: выход, по которому идет управление и номер датчика температуры.

19. Датчик давления

К прибору Котелок 4.0 можно подключить датчик давления воды. Для того чтобы, активировать датчик давления, откройте приложение «ProConnect». Войдите в меню прибора. Перейдите в меню «Настройки=> Датчик давления». Активируйте датчик и задайте тревожные пороги, затем нажмите на иконку «Сохранить». В меню «Инфо» появится новый датчик. Когда давление выйдет за пределы установленного порога, на телефон пользователя придет уведомление.

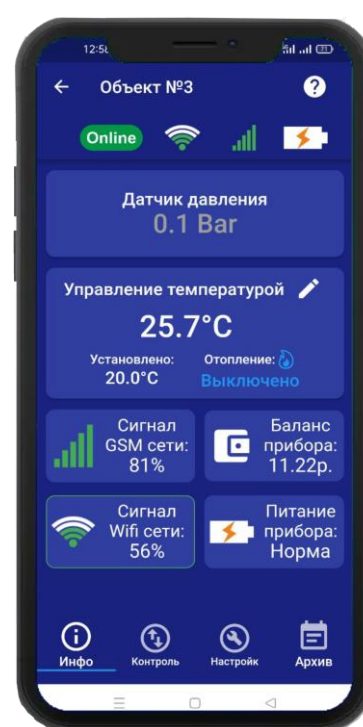
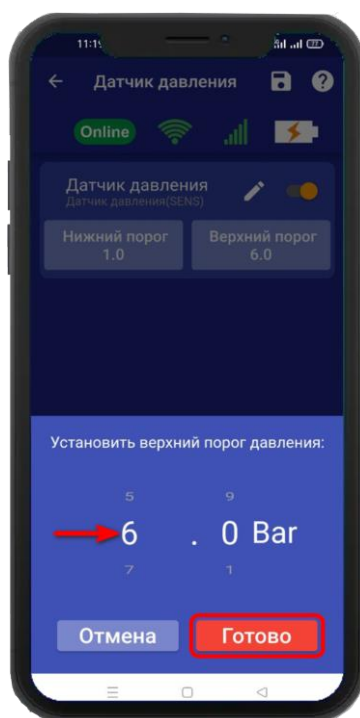
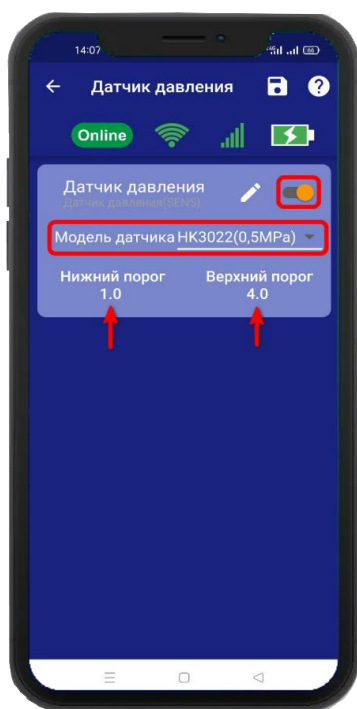

20. Схемы подключений

20.1 Подключение датчика давления

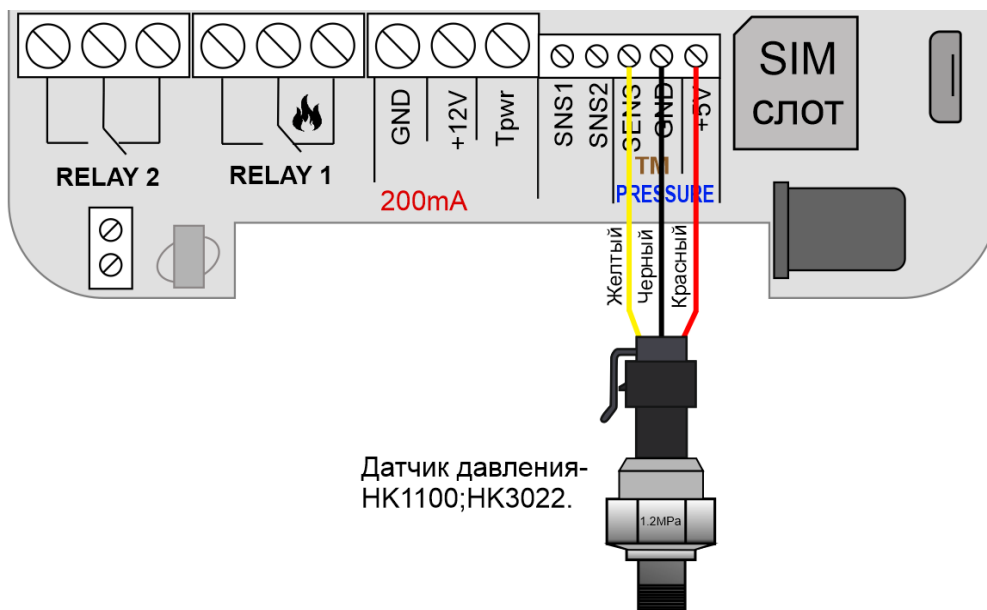

20.2 Котел с электронным блоком управления

Для подключения используется «**RELAY 1**» или «**RELAY 2**». Подключение выполняется к Нормально-замкнутому контакту «**НЗ**» и «**Общему контакту**». Управление будет осуществляться по температуре. Эта схема подходит для большинства котлов с электронным управлением. В редких случаях подключение выполняется к контактам «**НРЗ**» и «**ОБЩ**»

ВНИМАНИЕ!!! Все подключения необходимо выполнять при отключенном питании устройства.

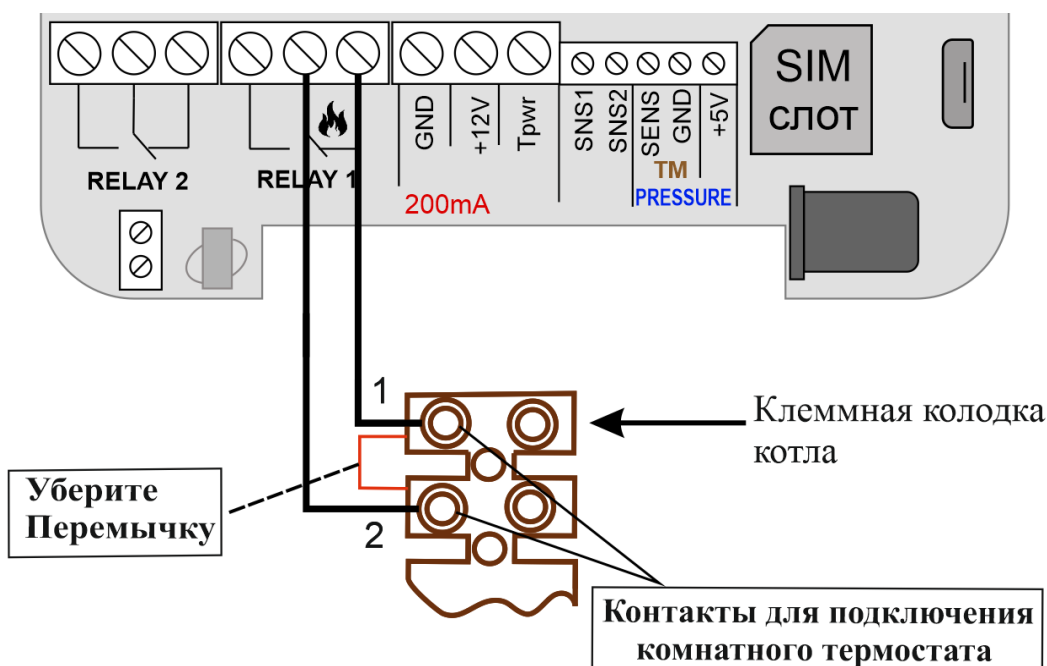

20.3 Котел с клеммой OpenTherm

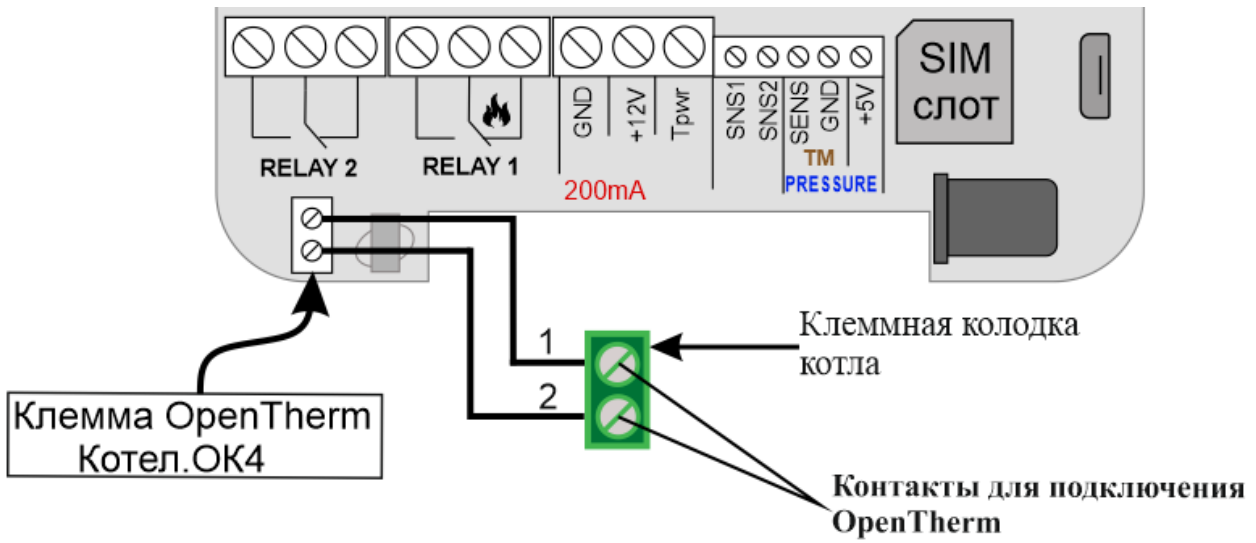

20.4 Подключение Датчика температуры №1

К устройству можно подключить, два проводных датчика температуры (датчик на базе микросхемы DS18B20). Для этого подключите датчик как показано на рисунке:

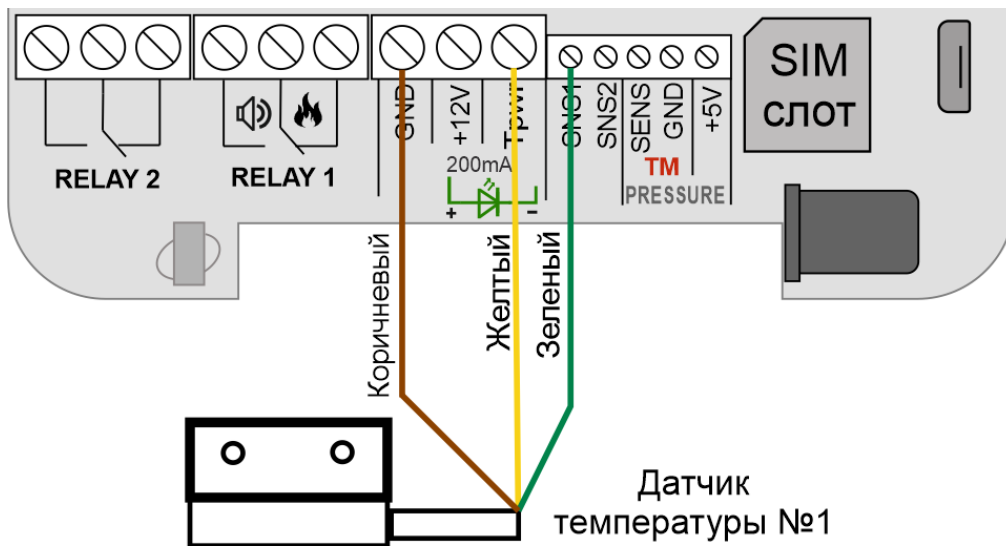

20.5 Подключение Датчика температуры №2

Второй датчик температуры подключается к тем же клеммам, как и первый датчик, только зеленый провод подключается к «SNS2»

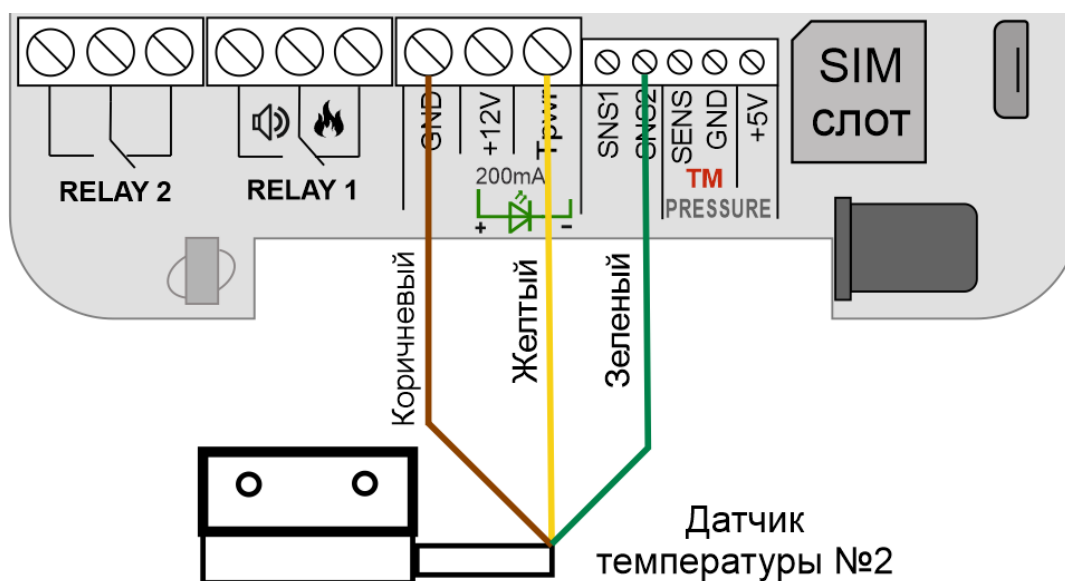

20.6 Использование устройства в режиме дистанционное реле

Устройство можно использовать как дистанционно управляемое реле (т.е. как дистанционный выключатель).

Встроенное реле, может переключать нагрузку с *пиковой* мощностью до 2-х кВт (10А и напряжение 220В)

Схема подключения отопительного оборудования для режима работы устройства в ручном режиме:

ВНИМАНИЕ!!! Все подключения необходимо выполнять при отключенном питании устройства.



Для того чтобы включить реле, откройте приложение «IproConnect». Войдите в меню прибора. Перейдите в меню «Контроль».

Нажмите и удерживайте в течении 3-х секунд кнопку реле (например: реле №2), в случае успешного сохранения настроек на экране на 2 секунды появится окно подтверждающее выполнение команды, а кнопка выбранного реле сменит цвет. Аналогично выполняется выключение реле.

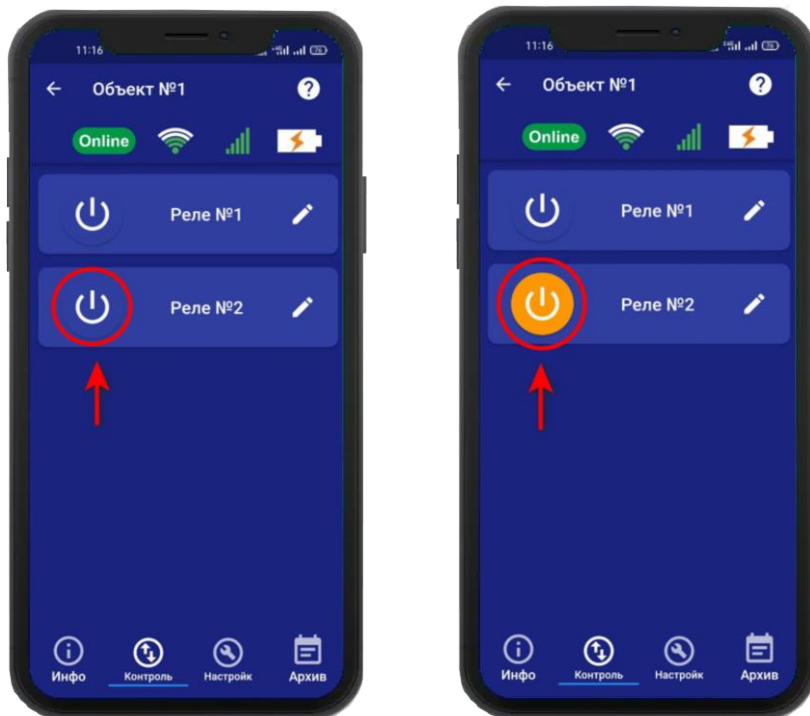

21. Беспроводные выходы

21.1 Настройка беспроводных выходов

К прибору можно подключить до 10 беспроводных исполнительных устройств. Для записи в прибор, необходимо перейти в раздел «**Настройки**» и нажать на кнопку «**Беспроводные выходы**»:

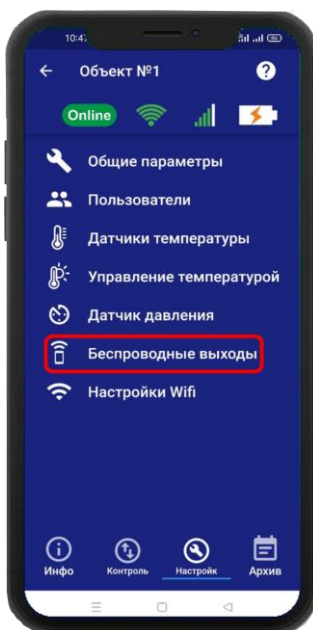

Откроется меню для работы с беспроводными выходами, для добавления нового реле или розетки, переведите устройство которое вы хотите привязать в режим записи кода (как это сделать см. в инструкции на устройство), выберите тип записываемого устройства и если вы хотите добавить «ИПРо Радиореле» то нажмите на кнопку «Привязать», а для добавления «ИПРо радиорозетки» нажмите «Включить» затем «Выключить»

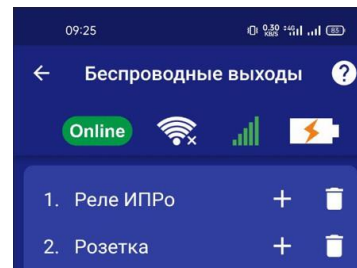
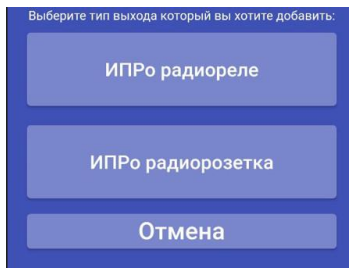
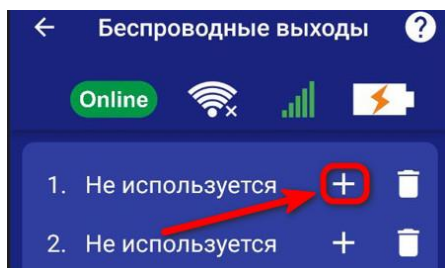

ВНИМАНИЕ!!! Перед записью устройств переведите выключатели всех имеющихся датчиков в положение «Выключено» или отключите их питание, вынув элемент питания (батарейку). Наличие постороннего сигнала в момент записи может привести к тому, что будет записан неверный код.

Записываемое устройство должно выйти из режима программирования, это значит, что процесс записи завершился успешно.

Далее в этом же меню есть возможность проверить работу радиовыходов. Для этого выберите в списке выходов прописанное ранее «Реле» или «Розетку» и нажмите на кнопку «Вкл» и «Выкл». Привязанное устройство должно отреагировать на команды.

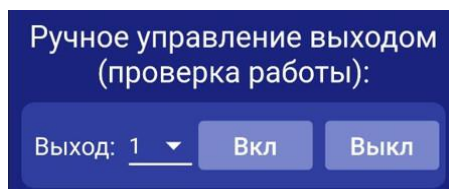

Если вы хотите удалить уже существующий выход, нажмите на кнопку «Удалить» и подтвердите действие.

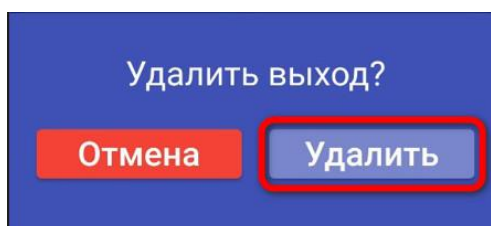
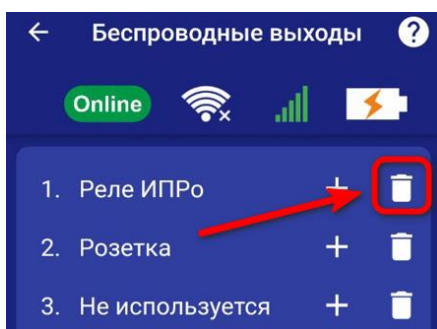

22. Управление проводными и беспроводными выходами

Для управления выходами на устройстве, необходимо перейти во вкладку «Контроль». В данной вкладке будут отображены доступные для управления выходы на устройстве.



Для того, что бы включить или выключить реле, нажмите и удерживайте в течении 2-х секунд кнопку реле (например: реле №2), в случае успешного сохранения настроек на экране на 2 секунды появиться окно подтверждающее выполнение команды, а кнопка выбранного реле сменит цвет. Аналогично выполняется выключение реле.

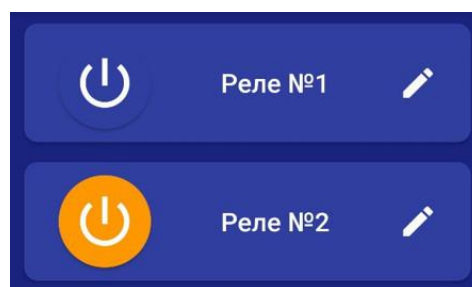
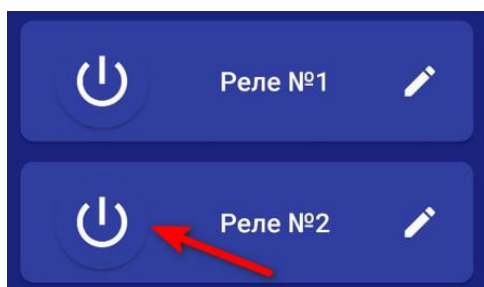

Так же, у вас есть возможность изменить название Выхода. Для этого вам необходимо нажать на кнопку «Редактировать» и в появившемся окне ввести необходимое название.

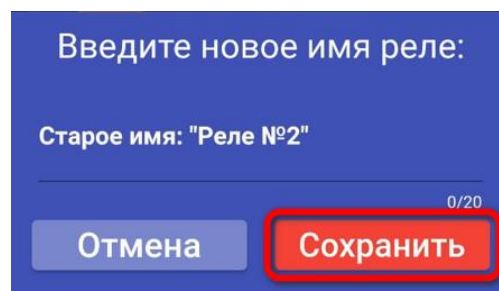
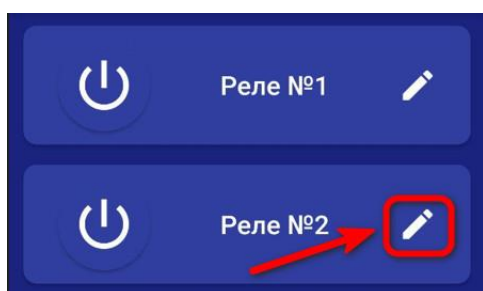

23. Добавить\изменить настройки Wi-fi-сети

Для того чтобы добавить\изменить настройки Wi-fi-сети откройте приложение «**ProConnect**». Войдите в меню прибора. Перейдите в меню «**Настройки => Настройки Wi-fi**».

Имя и пароль Wi-fi-сети по умолчанию скрыты, чтобы показать их на экране. Нажмите иконку :

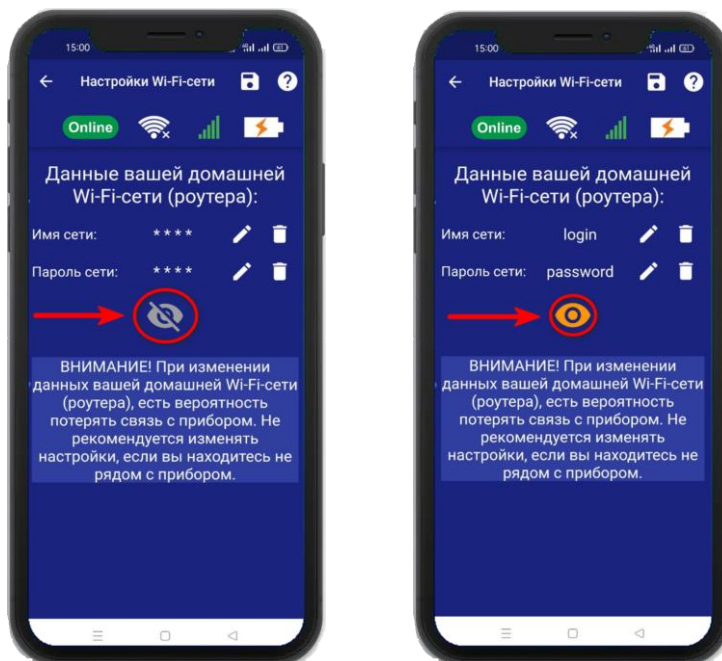

Чтобы изменить имя или пароль сети нажмите иконку , на экране появится окно ввода логина или пароля.

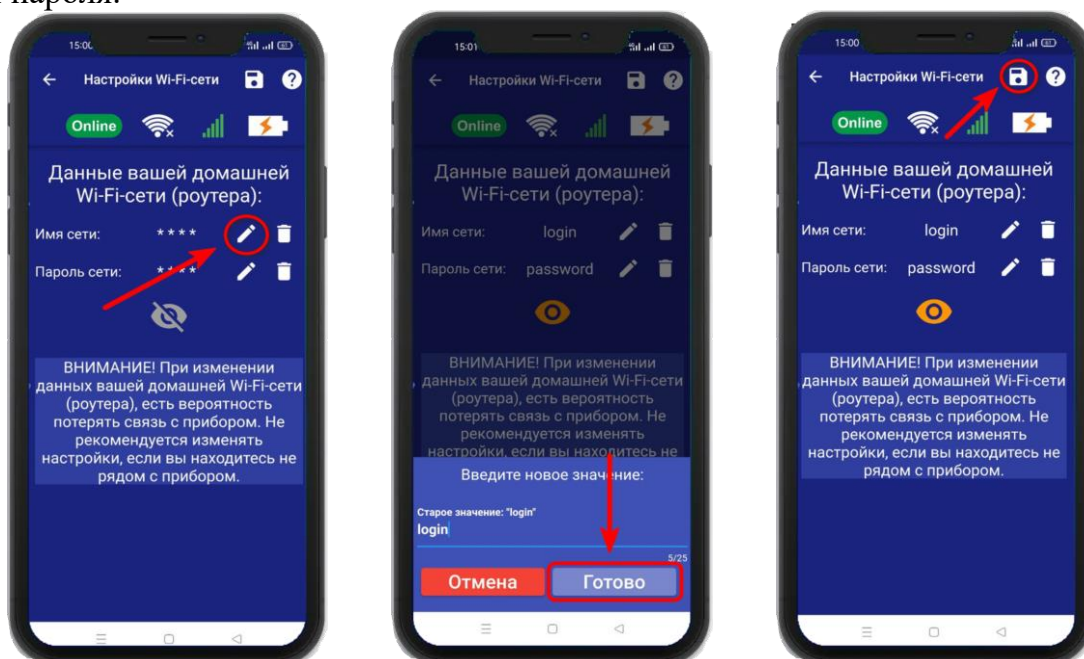

Над полем ввода указан ранее введенное значение. Укажите новый логин или пароль и нажмите на иконку «**Сохранить**». В случае успешного сохранения настроек на экране на 2 секунды появится окно подтверждающее выполнение команды.

24. Архив

В меню «Архив» показаны события, которые происходили с прибором и которые прибор хранит в своей памяти. Для каждого события указывается дата и время. Количество событий ограничено, когда память отведенная для хранения архива заполнена происходит удаление старых событий.

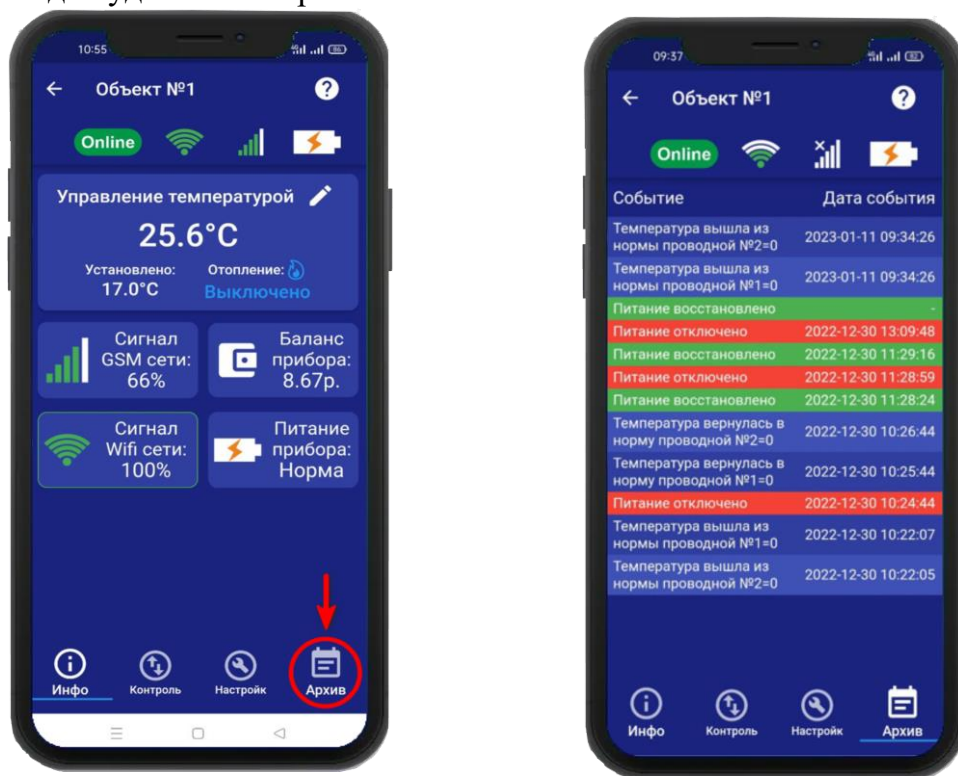

25. Настройка прибора с помощью ПК и программы «Конфигуратор»

25.1 Установка программы и драйвера

Скачайте программу конфигуратор с нашего сайта – <http://progsm.ru/Техподдержка/Котел.ОК4/«По и Документация»>

Запустите программу установки «Setup Конфигуратор.exe» и следуйте инструкциям в появившемся окне. Программа установит необходимые драйверы и конфигуратор для настройки прибора.

ВНИМАНИЕ!!! Во время установки Прибор должен быть отключен от компьютера!

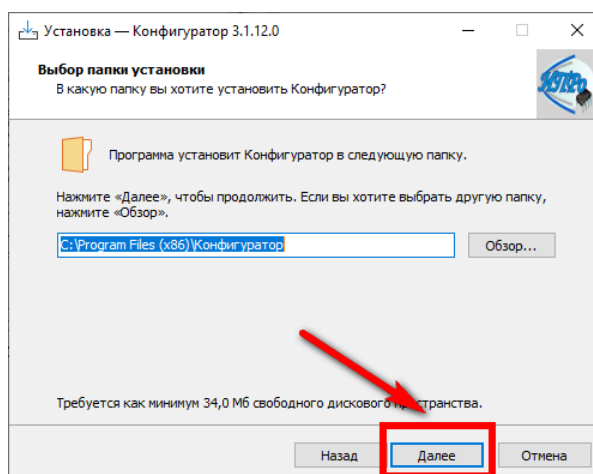
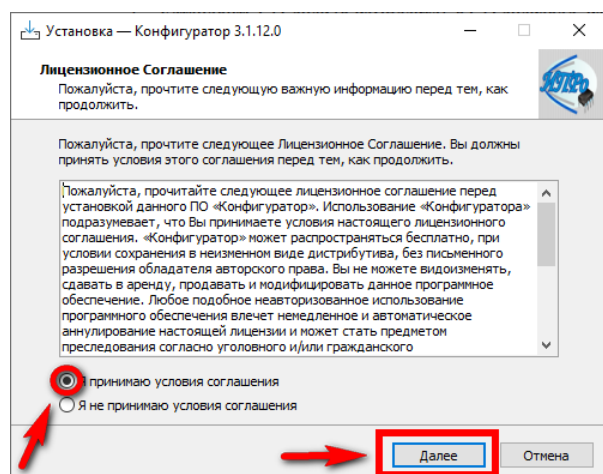

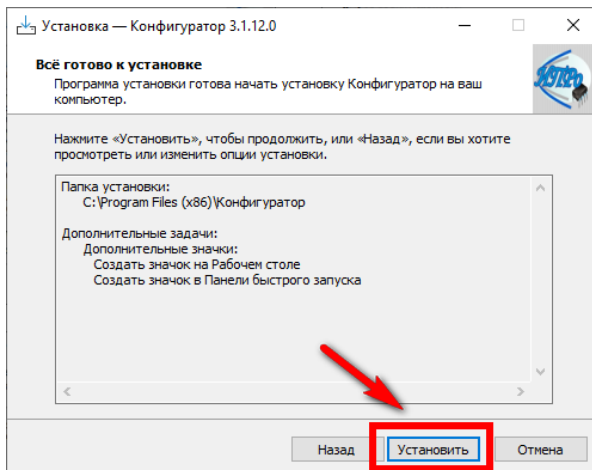
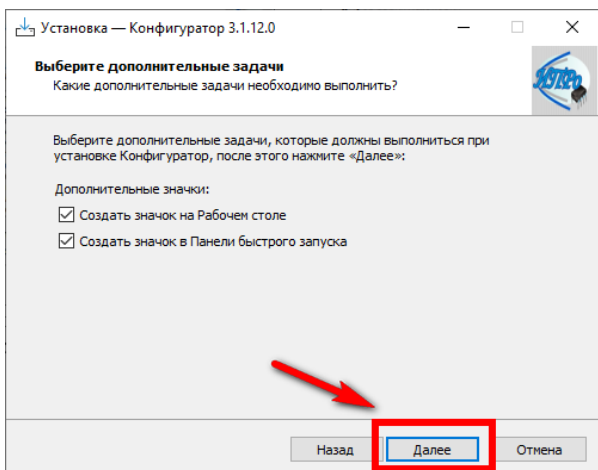

В процессе установки программа запросит ваше согласие на установку драйвера для подключения прибора к компьютеру.

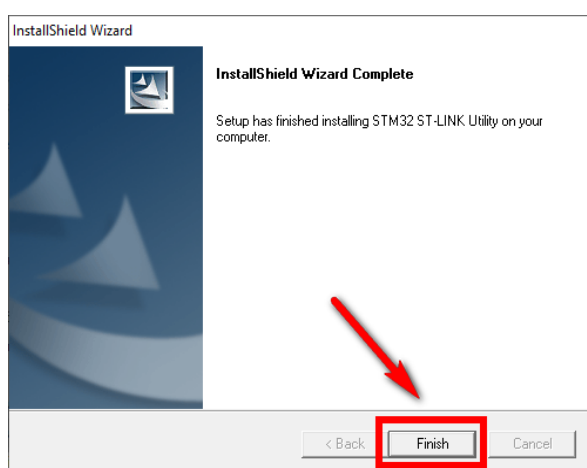
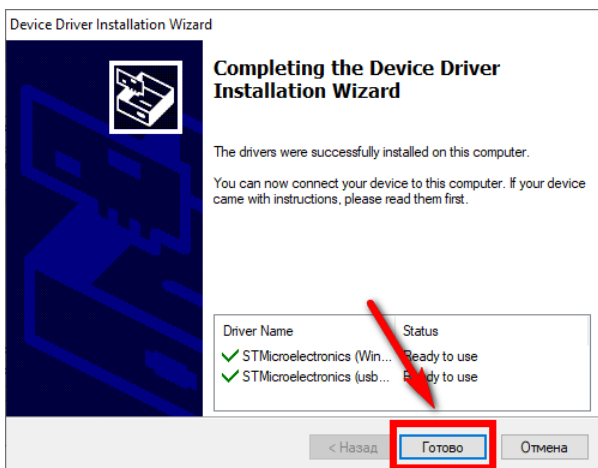
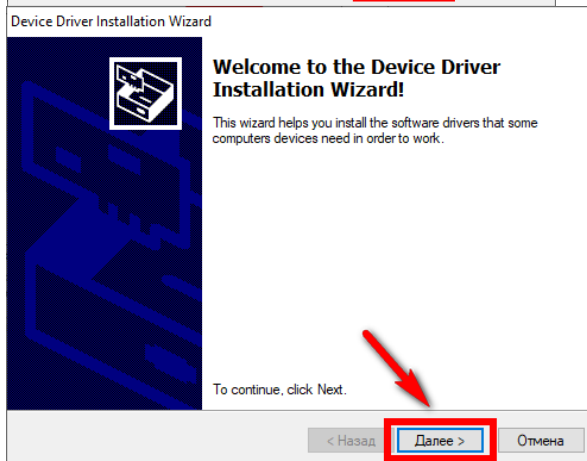
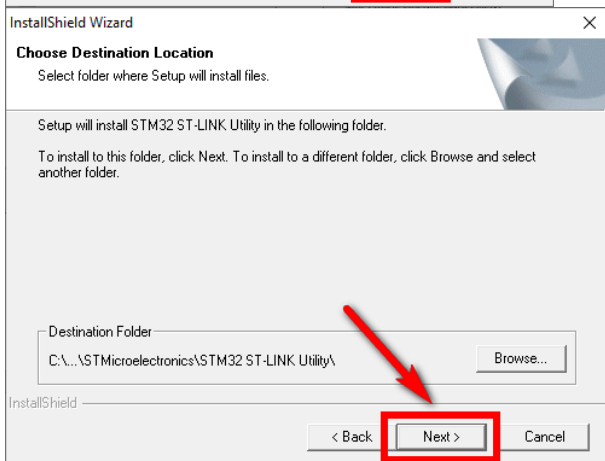
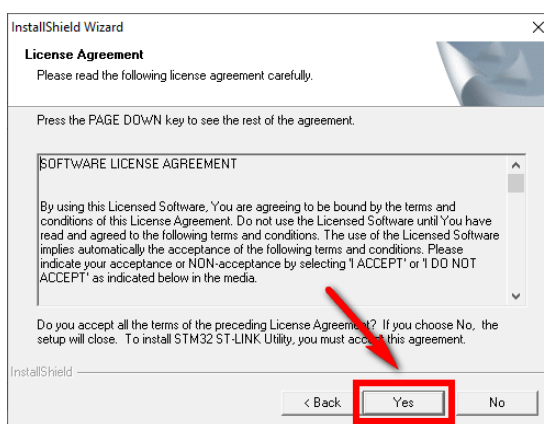
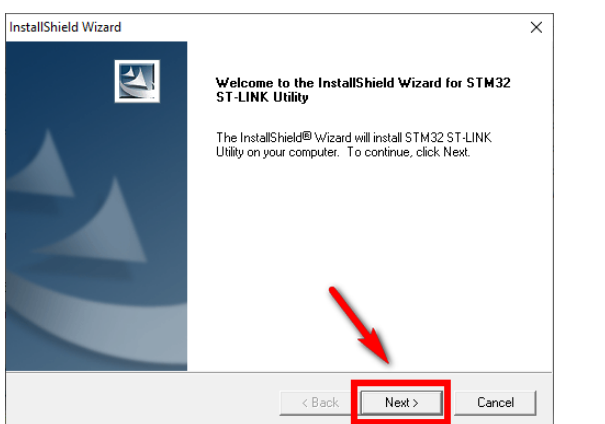

Если установка прошла успешно, то в конце установки появится следующее окно:

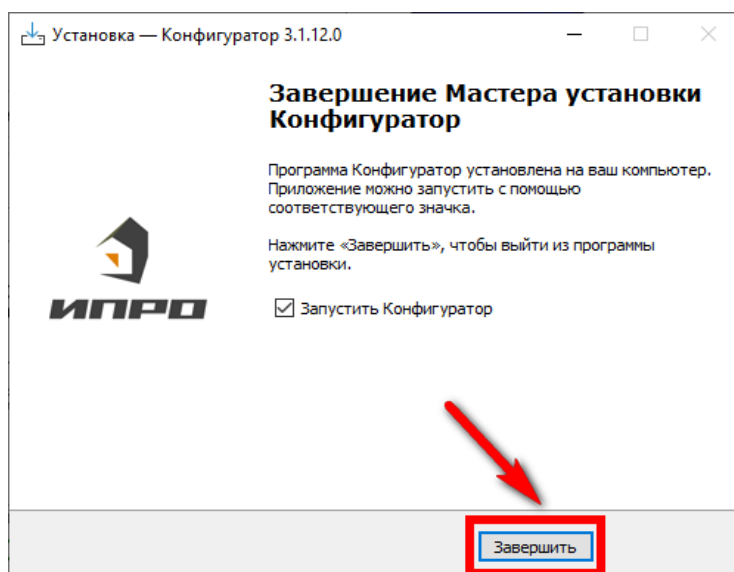

Нажмите «Завершить», установка конфигуратора и драйвера необходимого для работы конфигуратора завершена.

25.2 Подключение устройства к компьютеру с помощью USB-шнура

Подключите устройство к компьютеру с помощью шнура Micro USB. Основное питание прибора, должно быть **включено**:

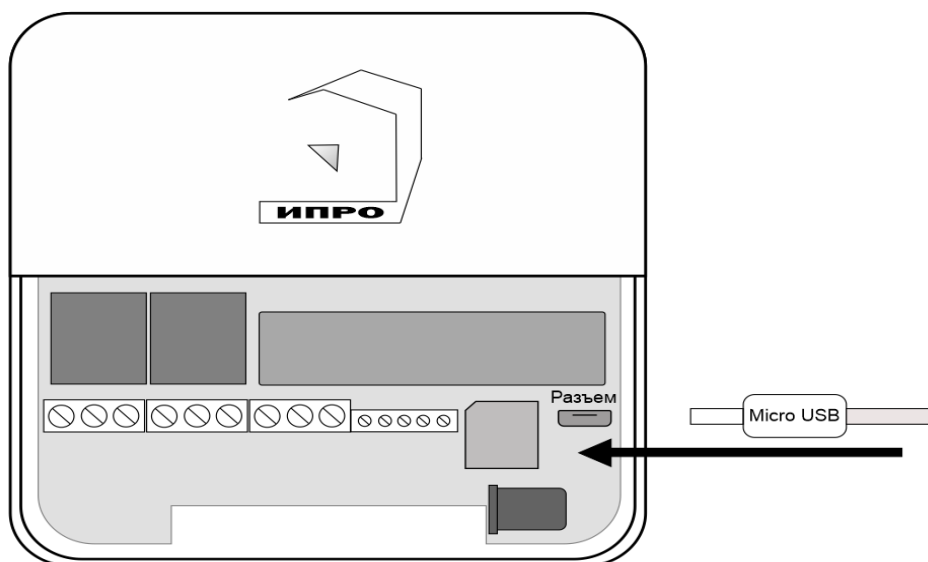

25.3 Запуск программы, соединение с прибором, чтение настроек

Запустите программу «Multiconfig» с помощью ярлыка:



Нажмите кнопку «Соединить», если прибор подключен к компьютеру, то он будет определен, будут считаны настройки прибора.

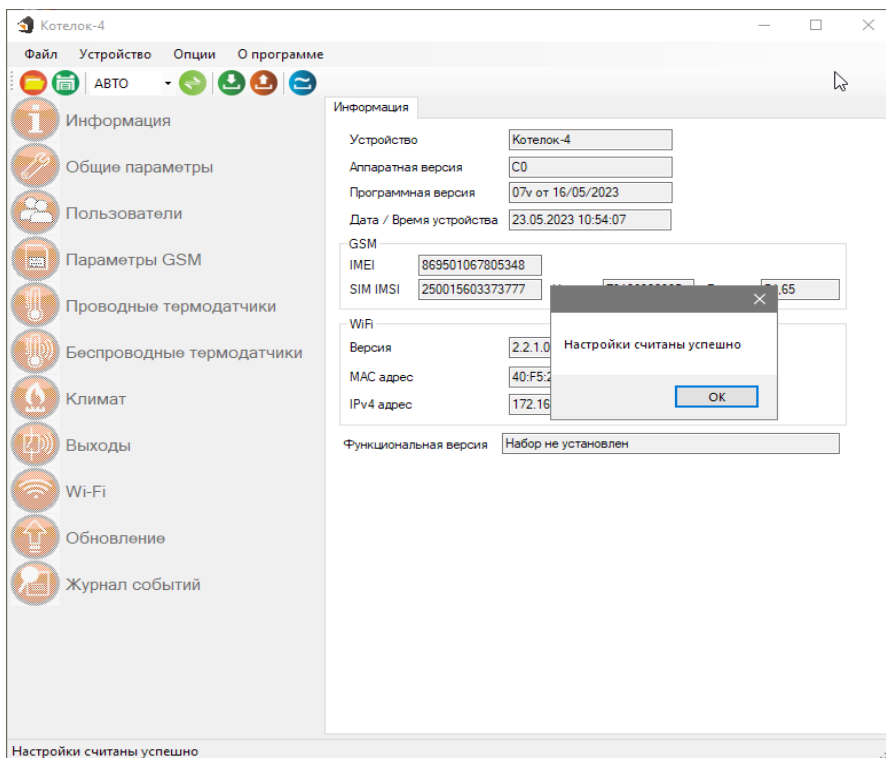

Если прибор не был найден появится такое окно:

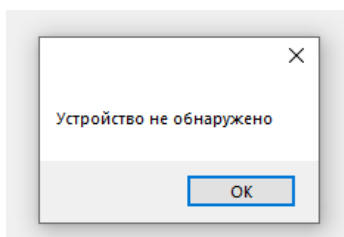

Убедитесь, что устройство подключено к компьютеру и определено в диспетчере устройств:

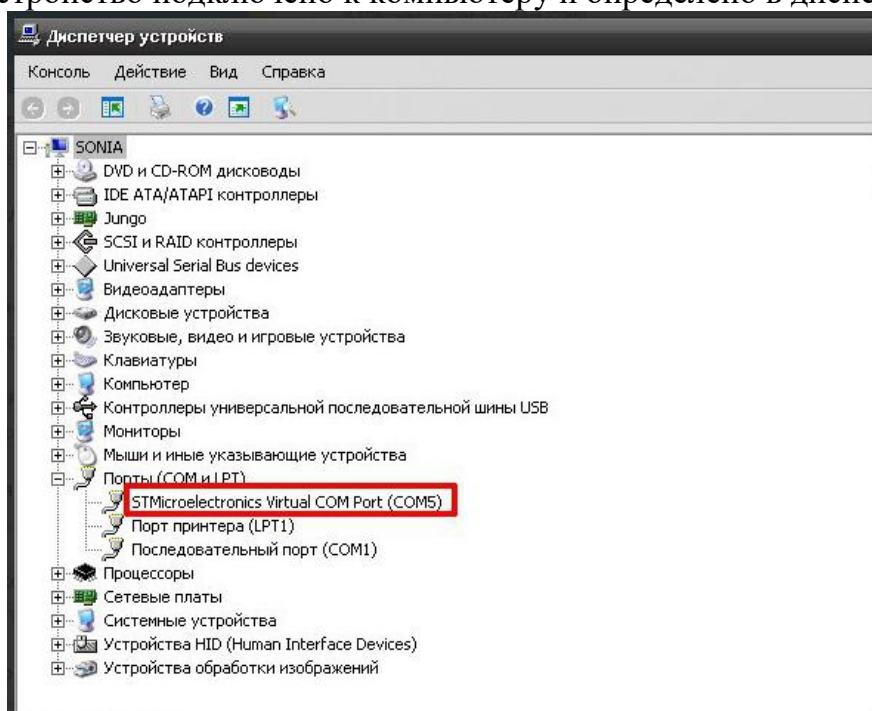

Если прибор не определяется в диспетчере устройств - попробуйте отключить питание и аккумулятор на приборе, индикатор должен погаснуть, и через 5-10 секунд подключите обратно. Попробуйте установить конфигурацию заново, смените номер com-порта и поменять USB-шнур.

25.4 Экран «Информация»

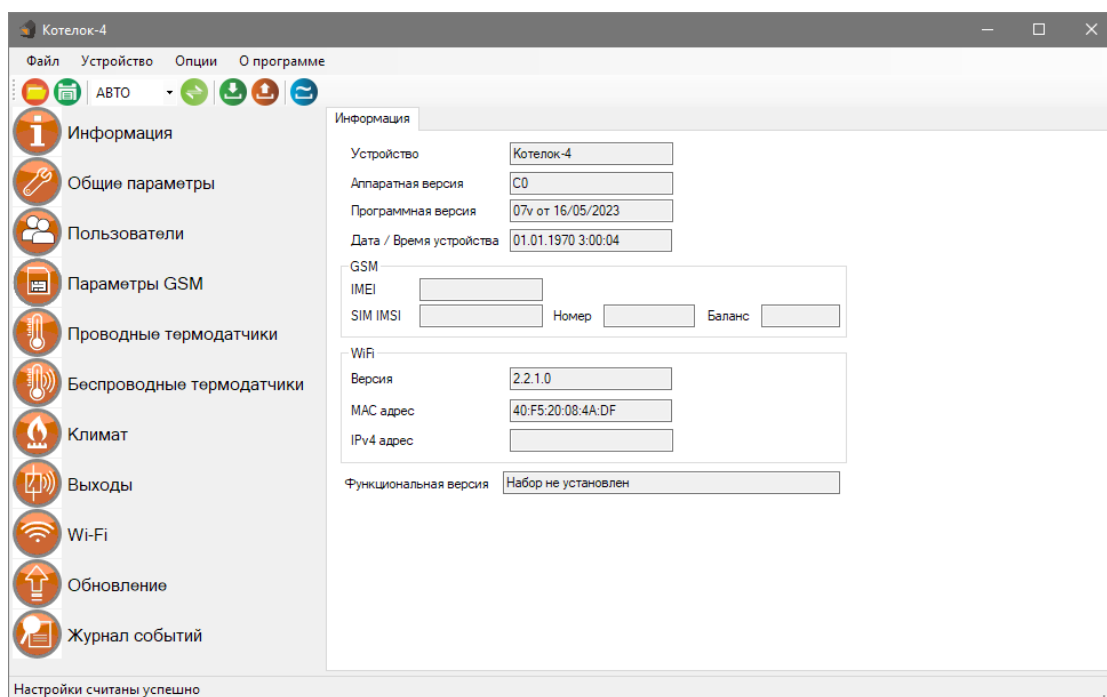

В данном экране можно посмотреть версию программного обеспечения и аппаратную версию прибора, IMEI прибора, номер и баланс sim-карты, MAC адрес Wi-fi модуля.

25.5 Экран «Общие параметры»

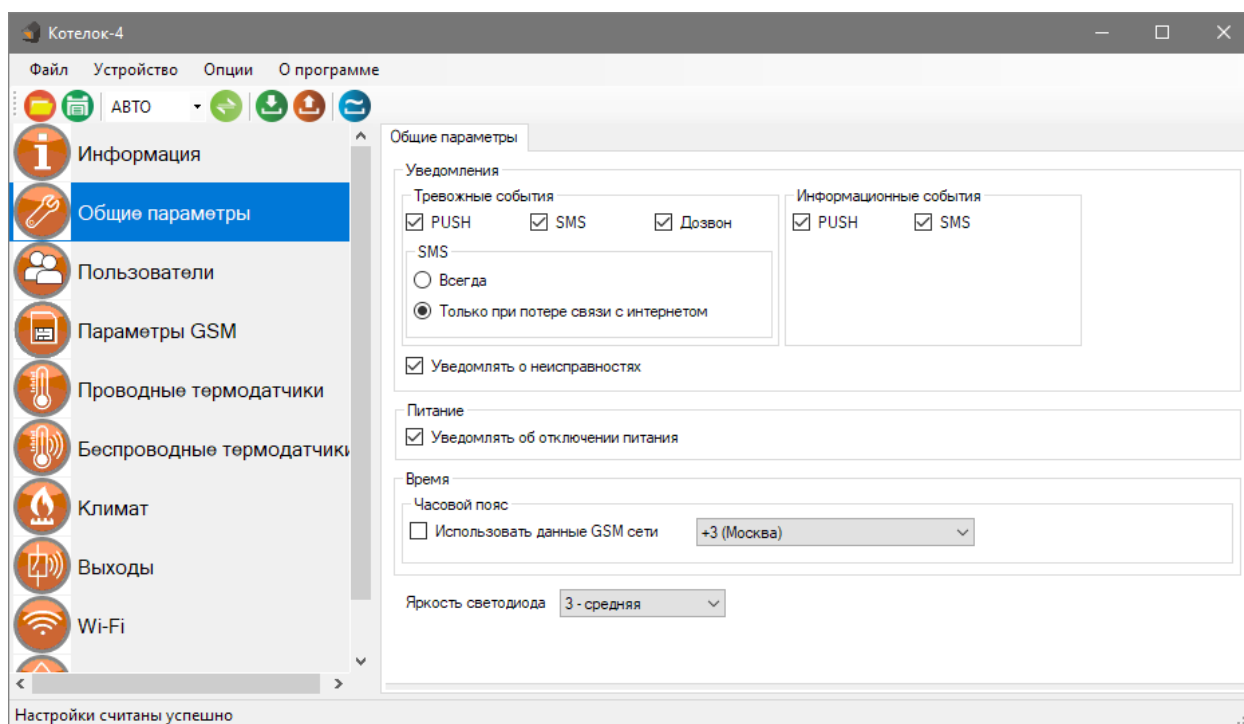

Меню «Уведомления»:

«Уведомлять об отключении питания» - при установке данного флага прибор будет уведомлять пользователей при отключении/восстановлении основного питания.

«Уведомлять о неисправностях» - при установке данного флага прибор будет уведомлять пользователей при ошибке датчика температуры.

Если прибор потеряет связь с интернетом или wi-fi сетью, то прибор перейдет на работу только с СМС сообщениями. Если в этом режиме температура выйдет за пороговое значение, то прибор отправит смс сообщение и сделает звонок на телефон.

Меню «Часовой пояс»:

«Использовать данные GSM» - при установке данного флага прибор синхронизирует время внутренних часов с часами оператора сотовой связи.

«Часовой пояс» - в данном подменю выбирается часовой пояс для синхронизации времени с часами оператора сотовой связи.

«Яркость светодиода» - изменение уровня яркости кнопки-индикатор

25.6 Экран «Пользователи»

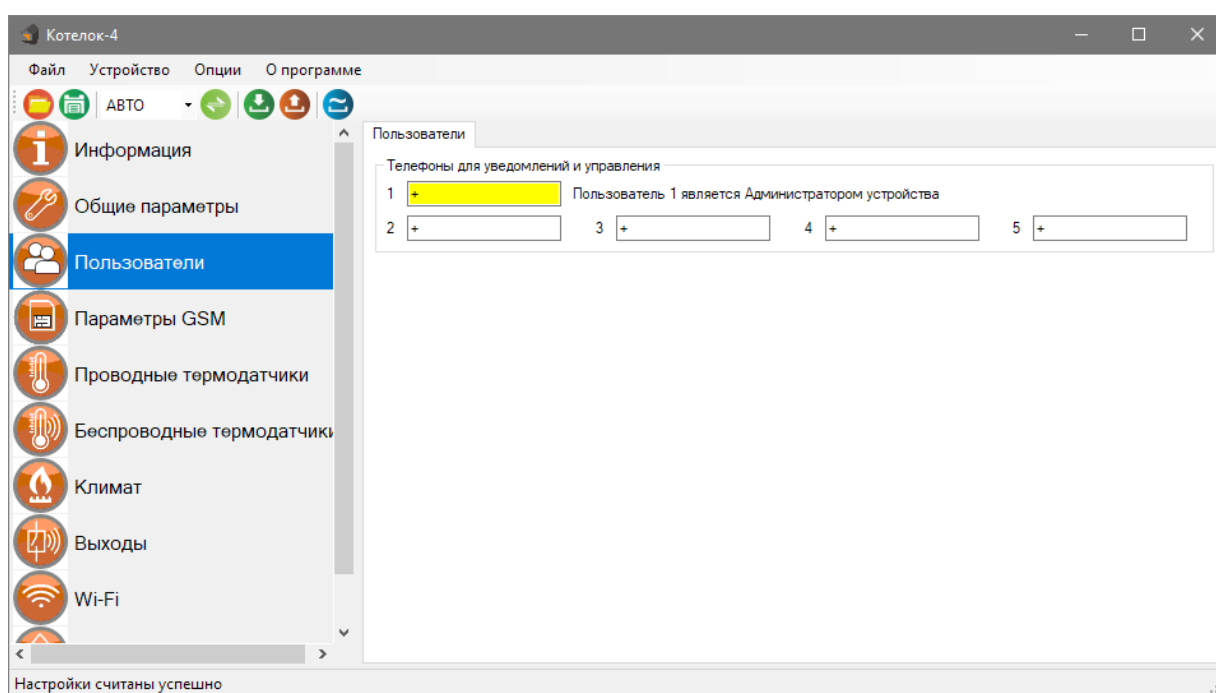

Телефонная книга прибора. В данном экране нужно указать номера телефонов пользователей, которые будут использоваться для оповещения и управления прибором.

Для корректной работы прибора необходимо указывать номера, начиная с 1 номера. Номера следует вводить в международном формате «+международный код (для России и Казахстана 7, для Беларуси 375, для Армении 374) номер телефона». Для других государств нужно указать свой код. Номер записывается без пробелов. НАПРИМЕР: номер телефона «8 920-111-22-33» нужно будет записать как «+79201112233».

При использовании приложения «IproConnect», первый номер будет являться номером «администратором».

25.7 Экран «Параметры GSM»

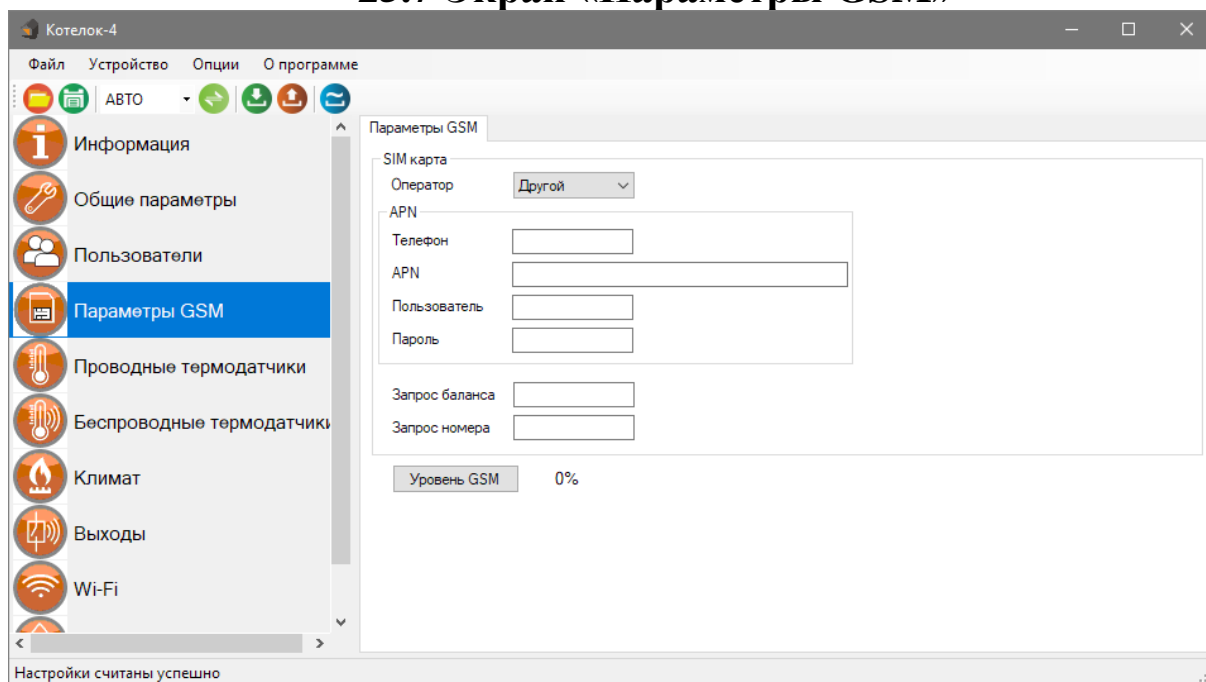

Меню «Параметры GSM»:

В данном меню указаны параметры sim-карты:

«Номер телефона» - номер sim-карты,

«APN» – идентификатор сети пакетной передачи данных GPRS,

«Пользователь» – логин пользователя для доступа к сети,

«Пароль» – пароль для доступа к сети,

«Запрос баланса» - код запроса баланса оператора.

«Уровень GSM» - при нажатии на эту кнопку на экран выводится уровень сигнала сотовой сети sim-карты, установленной в прибор, если sim-карта не установлена показывается уровень 0%.

25.8 Экран «Проводные датчики»

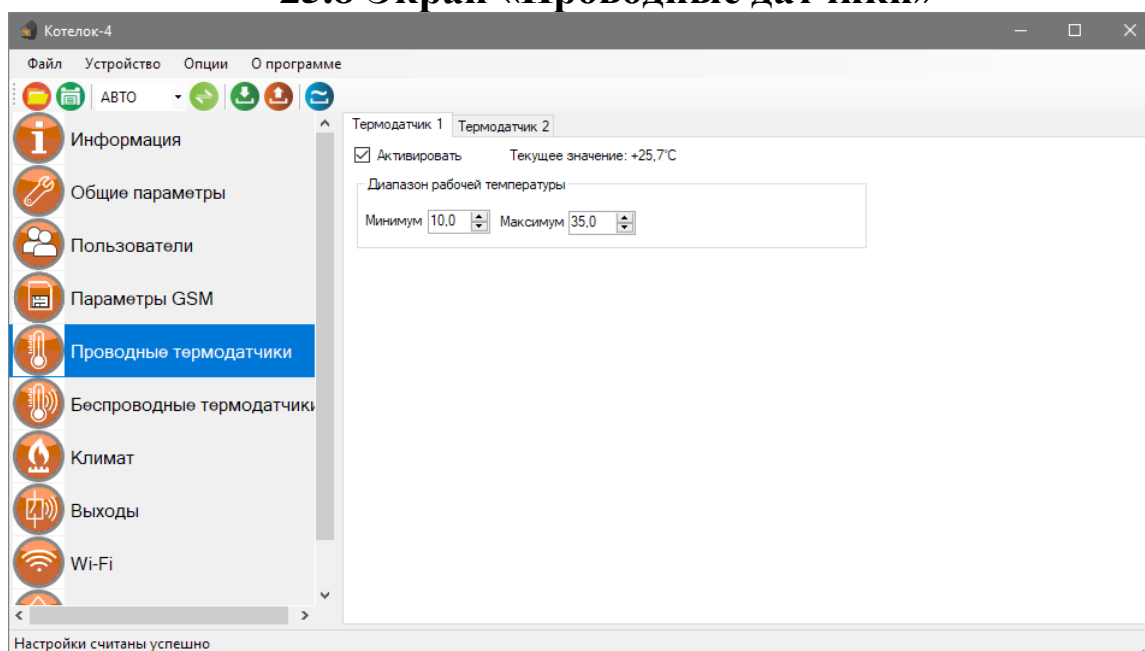

В данном меню необходимо ввести параметры проводных датчиков температуры. Для того чтобы включить датчик необходимо установить флаг «Активировать».

Диапазон рабочей температуры - в данном меню необходимо указать значение порогов тревожной температуры.

«Минимум» - если значение температуры опустится ниже данного значения на один градус прибор отправит тревожное оповещение.

«Максимум» - если значение температуры превысит данное значение на один градус, прибор отправит тревожное сообщение.

«Текущее значение» – если датчик подключен к прибору в данной строке выводиться измеренное значение температуры.

25.9 Беспроводные термодатчики

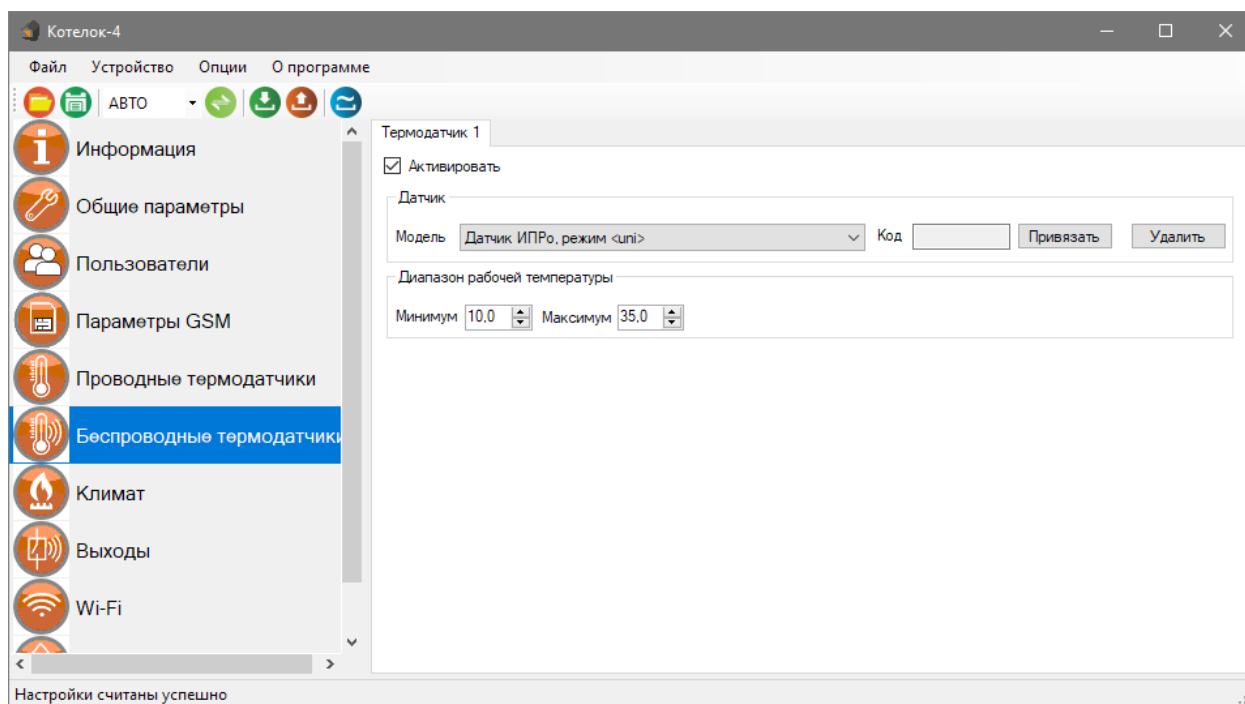

К прибору можно подключить 1 беспроводной датчик температуры. Диапазон измеряемых температур: -55°C до +125°C. Чтобы добавить датчик температуры, нужно установить флаг «**Активировать**». После этого станут доступны новые окна.

Выберете модель: «Датчик ИПРо, режим UNI»

В поле «Код» - будет отображаться код-датчика. Нажмите на кнопку **привязать**, и в течении пяти секунд на датчике температуры нажмите кнопку «**ОК**», датчик передаст свой код.

ВНИМАНИЕ!!! Перед записью кода датчика переведите выключатели всех имеющихся датчиков в положение «**Выключено**» или отключите их питание, вынув элемент питания (батарейку). Наличие постороннего сигнала в момент записи может привести к тому, что код нужного пульта или датчика не будет записан в память прибора или будет записан неверный код.

«**Диапазон рабочей температуры**» - в этом поле нужно задать пороги опасной температуры «**Min**» и «**Max**». Если температура в помещении упадет ниже значения **Min** или поднимется выше значения **Max**, то будет отправлено push или смс уведомление, а также совершен звонок (если установлен соответствующий флаг в меню «**Общие параметры**»).

25.10 Экран «Климат»

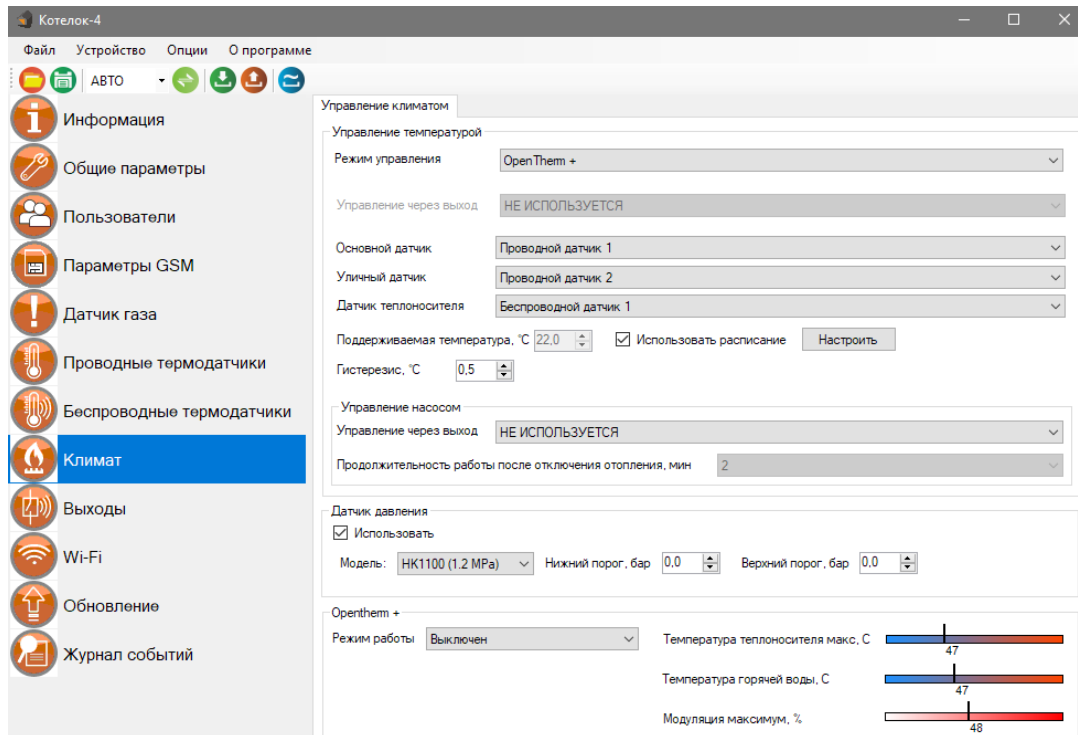

«Управление климатом» – Здесь нужно выбрать режим работы отопления и датчик температуры, по которому будет происходить управление отоплением.

«Датчик давления» - Активация флага даст возможность, выбрать модель датчика и задать тревожные пороги.

«OpenTherm» - Это окно появится, если в поле «Режим управления» выбран «OpenTherm»

25.11 Экран «Выходы»

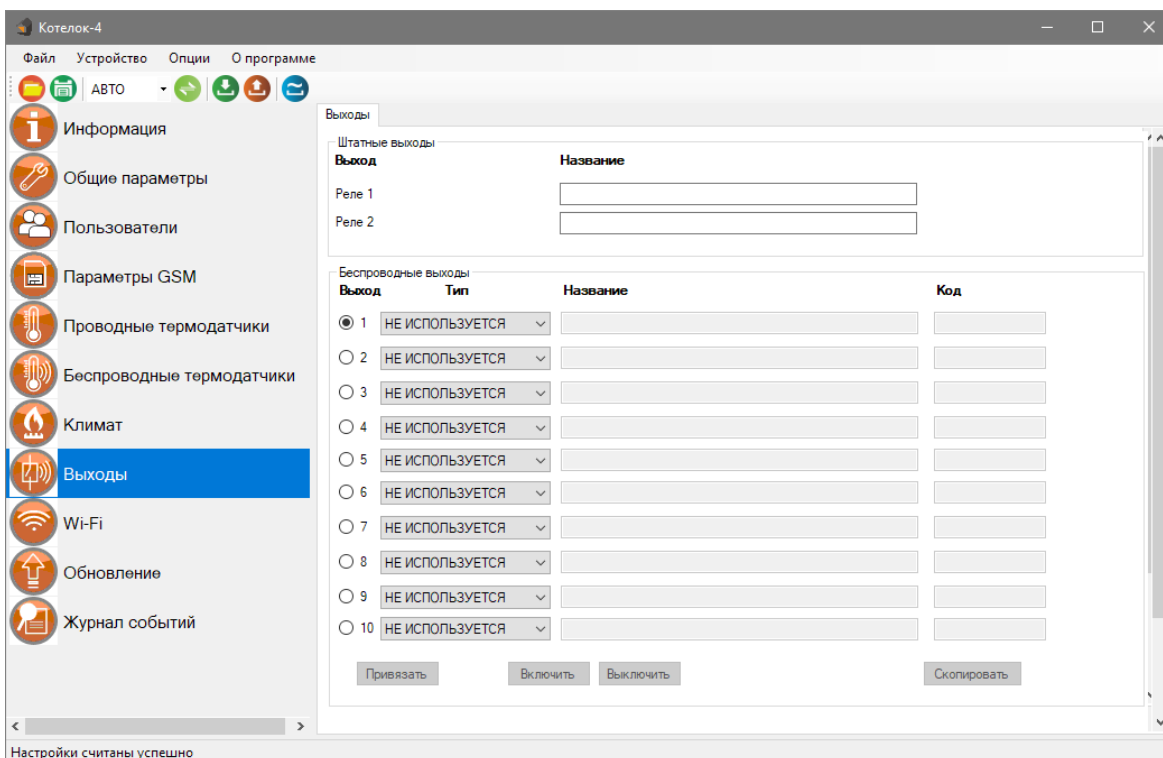

Проводные выходы:

Прибор имеет 2 встроенных реле (перекидной контакт, максимальная нагрузка 10А/220В). На данном экране, вы можете дать названия реле, которые в дальнейшем будут отображаться в приложении.

Беспроводные выходы:

В память прибора можно прописать до 10 беспроводных выходов. Для того, чтобы привязать реле, необходимо выбрать тип выхода и в соответствии с инструкцией на привязываемое устройство, записать его в память прибора.

ВНИМАНИЕ!!! Перед записью выхода переведите выключатели всех имеющихся датчиков в положение «Выключено» или отключите их питание, вынув элемент питания (батарейку). Наличие постороннего сигнала в момент записи может привести к тому, что код нужного выхода не будет записан в память Прибора или будет записан неверный код.

25.12 Экран «Wi-fi»

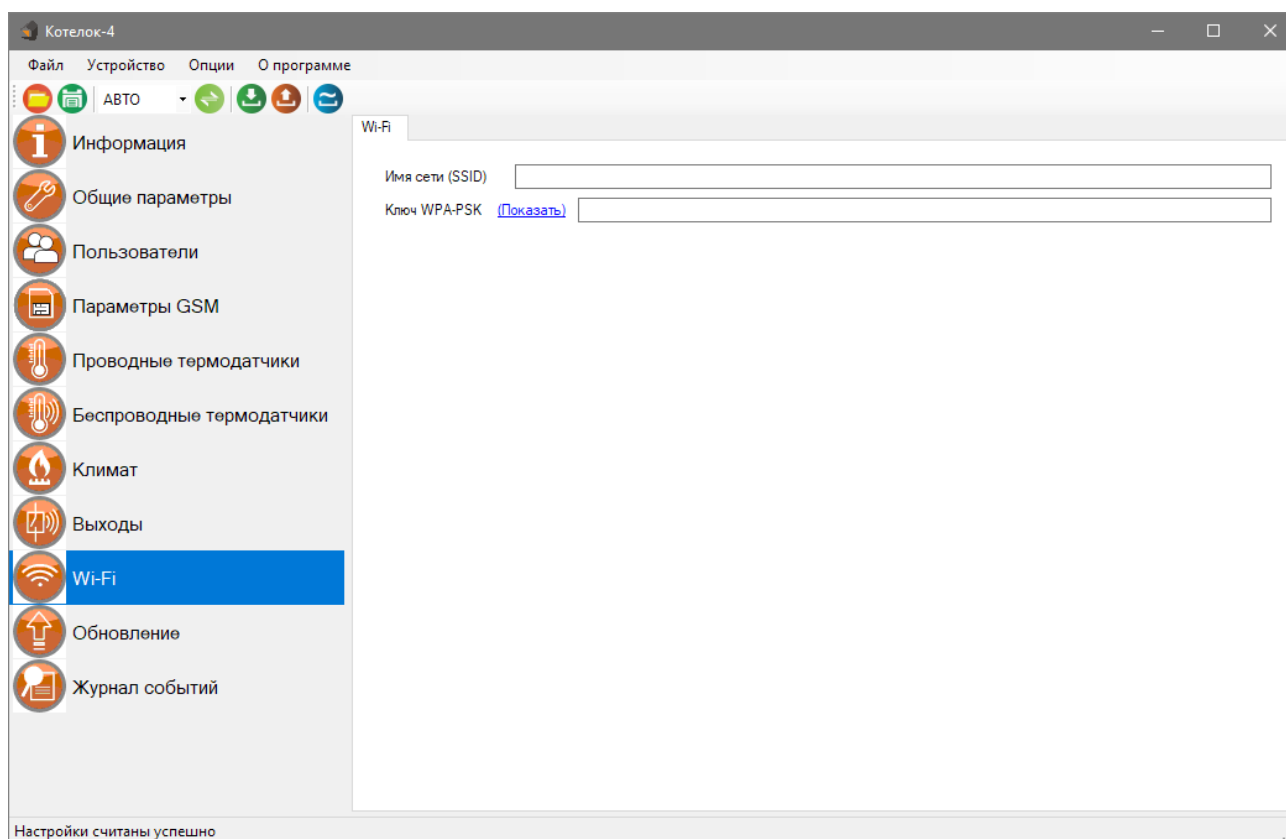

В данном меню показаны настройки Wi-fi сети роутера (вашей точки доступа) к которому подключится прибор для доступа в интернет.

«Имя сети(SSID)» - логин Wi-fi сети.

«Ключ WPA-PSK» - пароль Wi-fi сети.

Пароль по умолчанию скрыт, при нажатии на кнопку «Показать» в данной строке отображается введенный пароль.

25.13 Экран «Обновление»

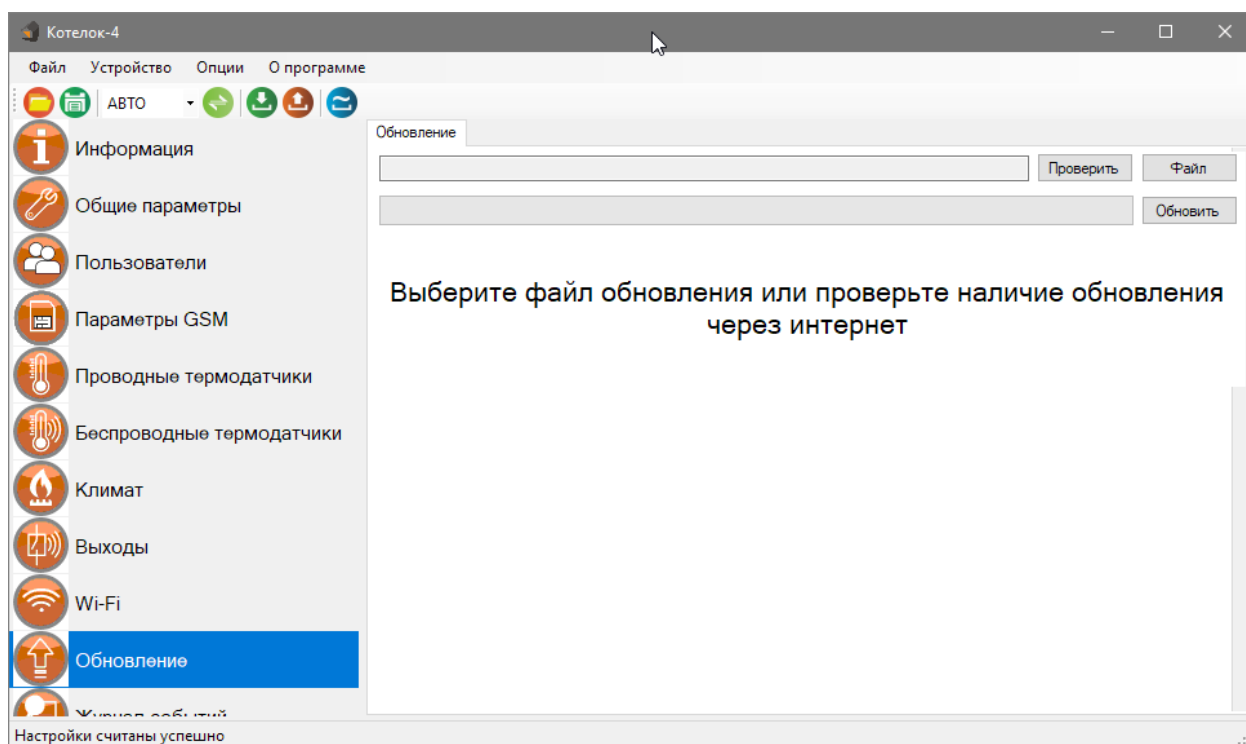

В данном меню можно обновить программное обеспечение прибора. Подробнее о работе с данным экраном написано в пункте 26 данной инструкции.

25.14 Запись настроек в память прибора

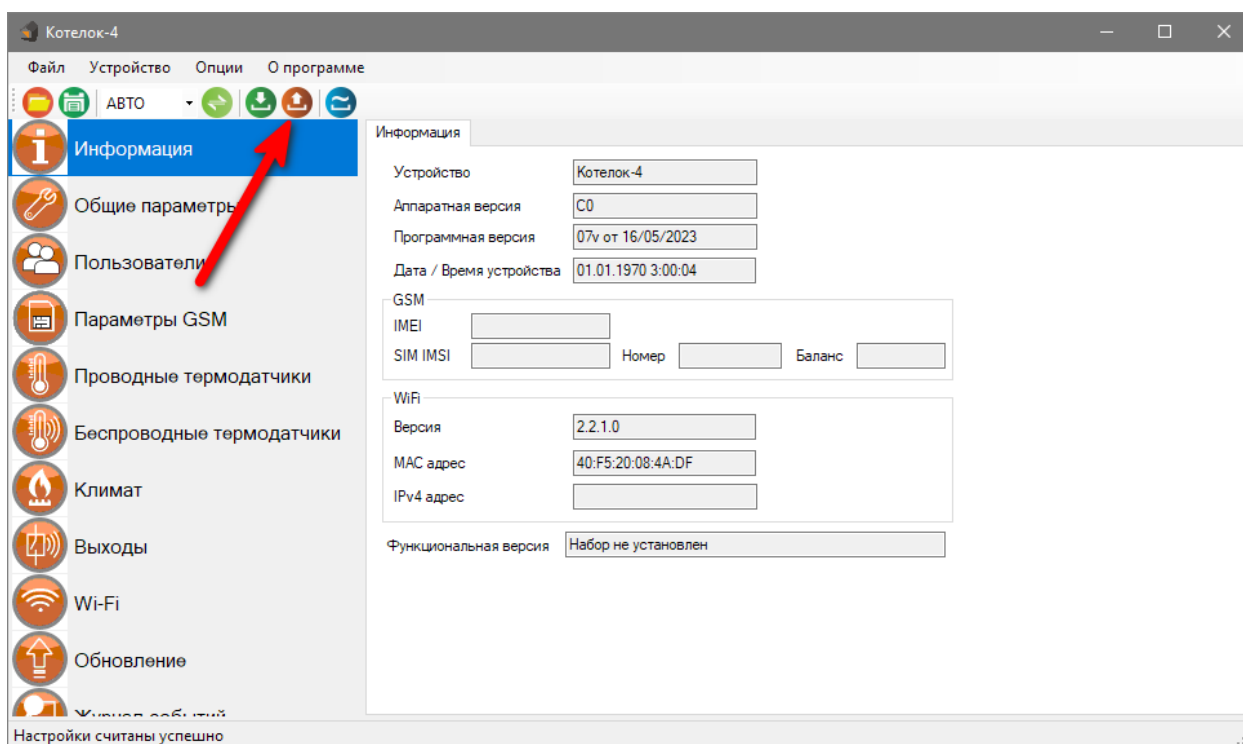

После того, как внесены все необходимые настройки нужно нажать кнопку «**Запись**». Настройки будут записаны в память прибора. Если настройки были успешно записаны, то появится окно:

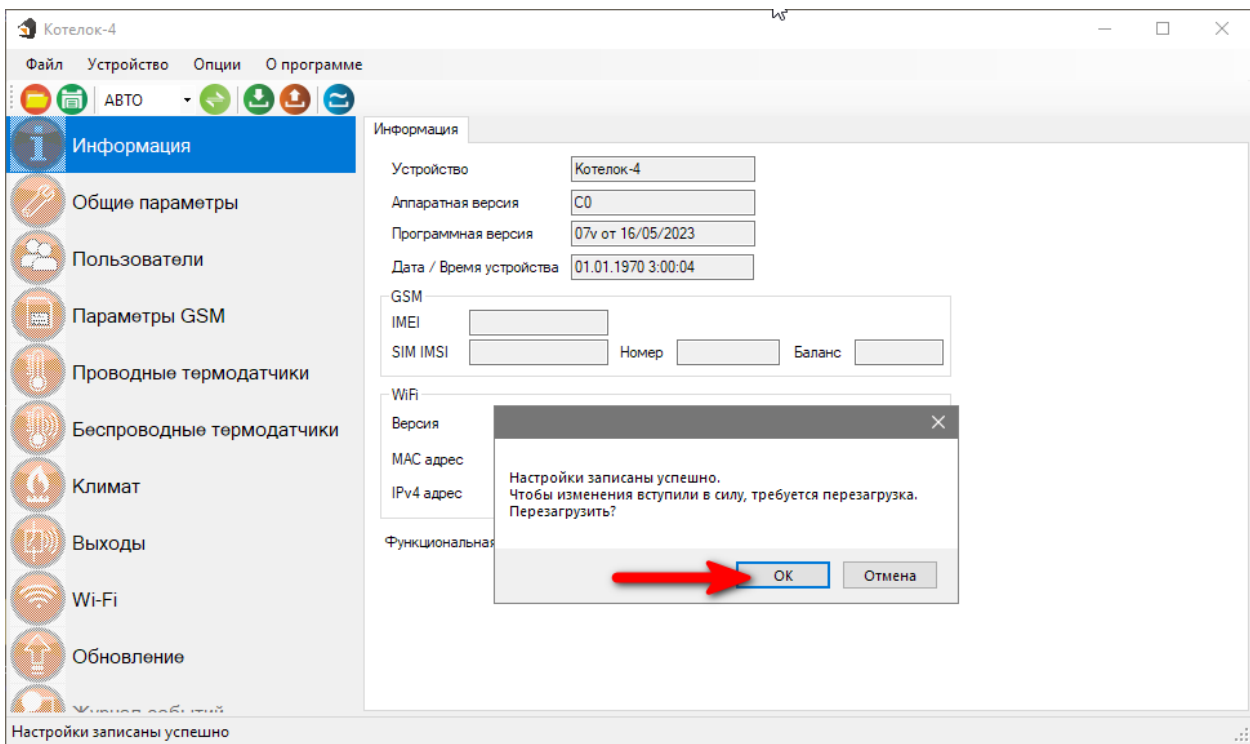

Чтобы настройки вступили в силу нажмите кнопку «OK», прибор будет перезагружен.

26. Обновление программного обеспечения

Для того, чтобы перепрограммировать прибор, необходимо запустить программу «Конфигуратор.exe». Данную программу с сайта производителя «www.ipro-gsm.ru». Необходимо на сайте выбрать прибор «Котел.ОК4» и перейти на вкладку «ПО и Документация». На этой вкладке нужно загрузить «Setup Конфигуратор.exe» и файл прошивки.

Порядок программирования:

1. Включите основное питание устройства, включите USB шнур:
2. Запустите программу «Setup Конфигуратор.exe», пройдите все шаги установки (подробно описано в пункте 25 данной инструкции).
3. Запустите установленную программу «Multiconfig.exe», нажмите кнопку «Соединить», на экране появиться окно с надписью: «Настройки успешно считаны»:

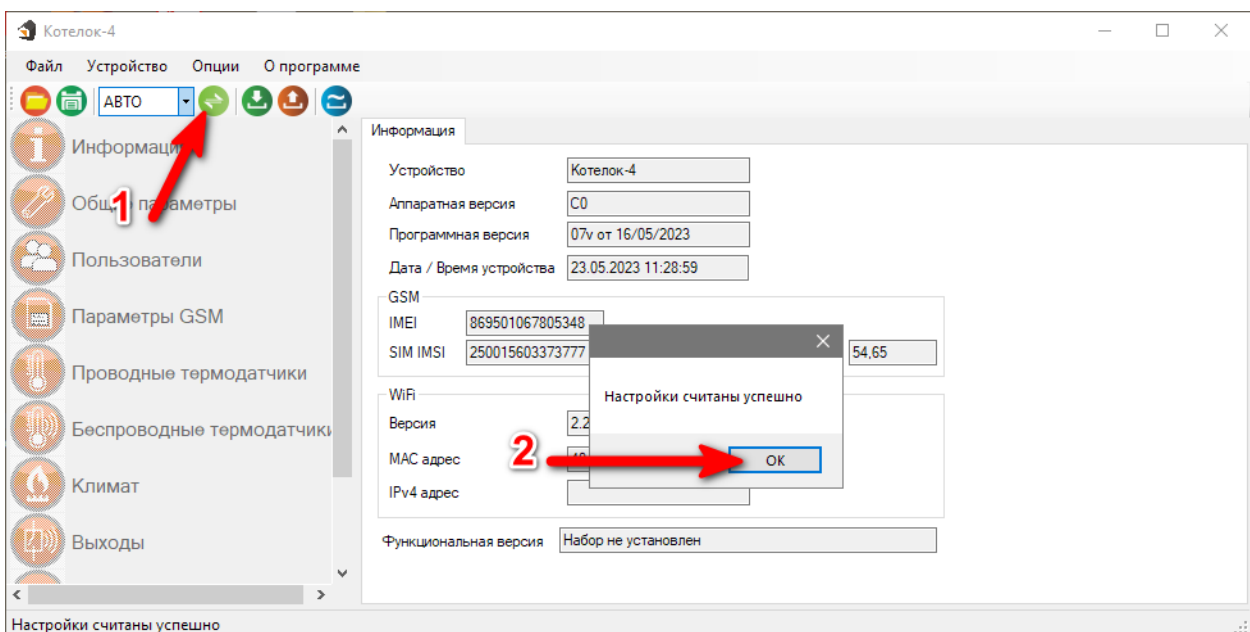

4. Перейдите во вкладку «Обновление», нажмите кнопку «файл»:

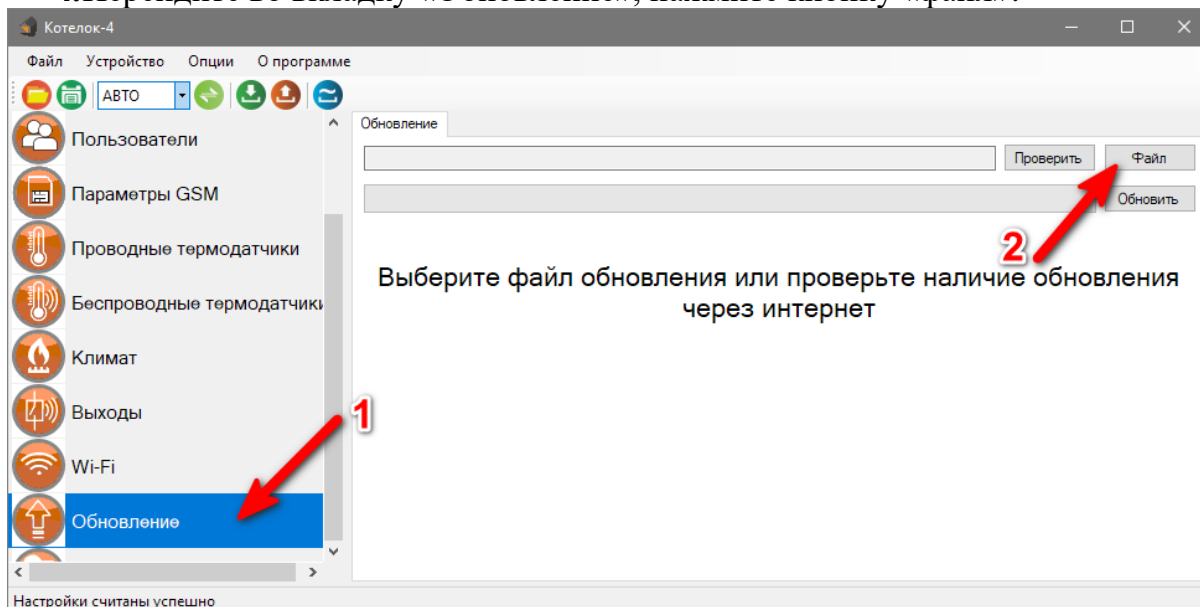

5. На экране появится окно выбора файла прошивки. Выберите файл и нажмите кнопку «Открыть»:

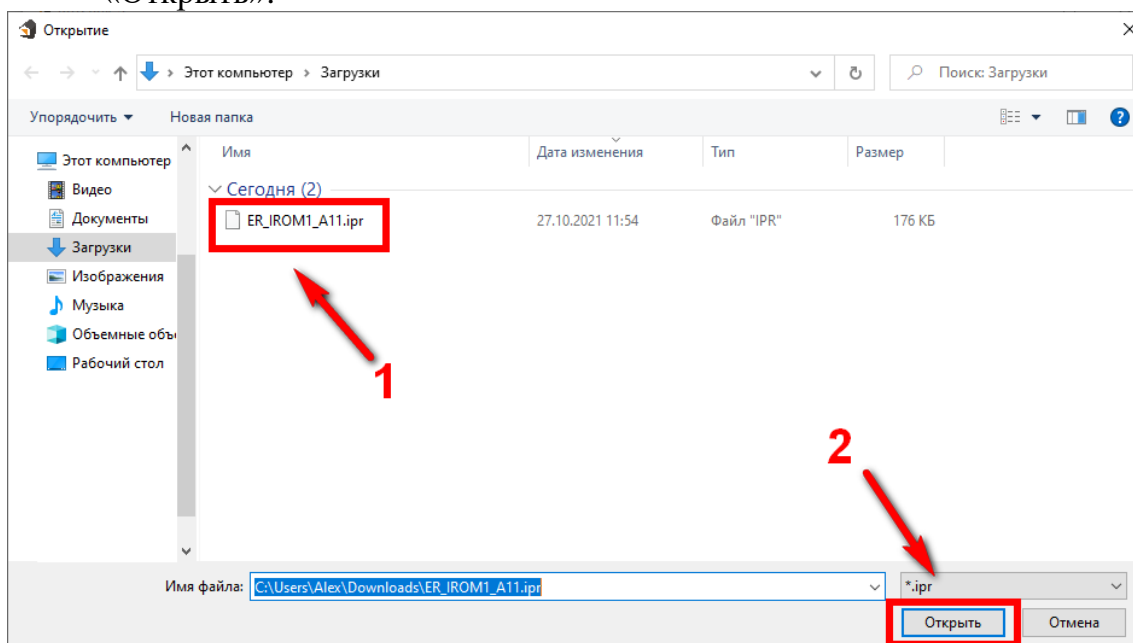

6. Нажмите кнопку «Обновить». Начнется процесс загрузки ПО.

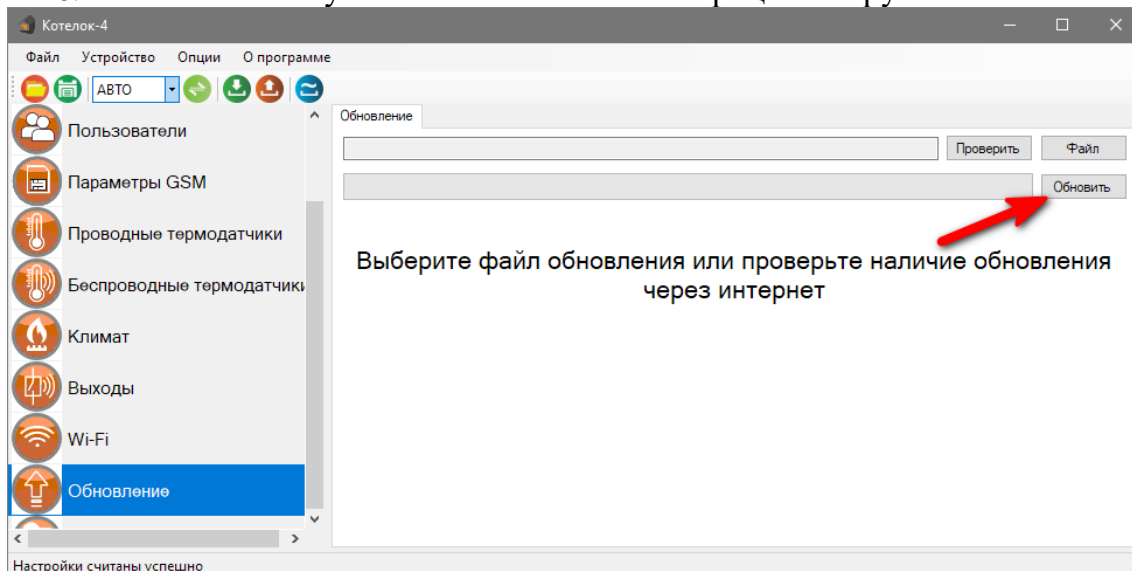

7. Если ПО было загружено успешно, появиться надпись.

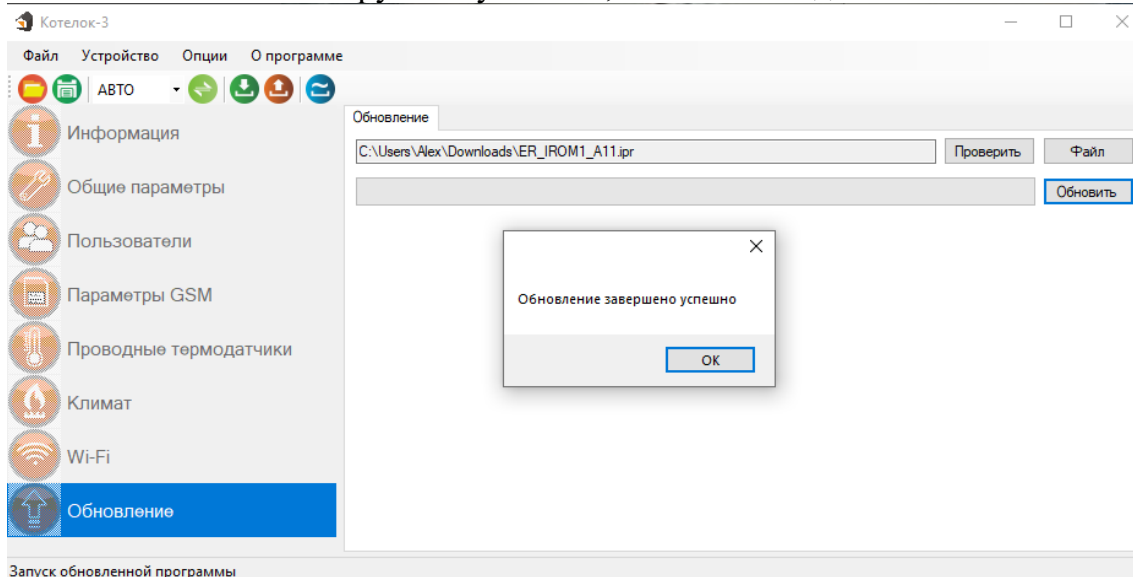

27. SMS-команды

27.1 Добавить\изменить\удалить номера в память устройства

Можно изменить или добавить телефонные номера в список телефонов для оповещения, отправив SMS сообщение (английские символы):

Текст команды	Описание	Пример
WpNxxxxxxxxxxx	W – код команды записи телефонного номера (латинская буква W); p – Позиция на которую будет записываться номер от 1 до 5; N – разделитель; xxxxxxxx - номер телефона в международном формате <u>записывается без <<+>></u>	WIN79201112233 записать номер телефона +79201112233 на 1-ю позицию в записной книге устройства



Ответное SMS сообщение от прибора:

«Номер 79201112233 записан на 1 позицию» – номер телефона записан в память устройства.

Можно удалить телефон из телефонной книги устройства, для этого необходимо отправить SMS-сообщение с текстом (английские символы):

Текст команды	Описание	Пример
WxN	W – код команды удаления номера телефона (латинская буква W); x – Позиция будет очищена (от 1 до 5); N – код команды выбора позиции номера телефона	W2N удалить 2-ой позицию в записной книге устройства



Ответное SMS сообщение от прибора:

Номер телефона 2 удален – номер телефона удален из памяти устройства.

Если вы не помните на какой позиции записан номер, можно удалить его без указания позиции, для этого необходимо отправить SMS-сообщение с текстом (английские символы):

Текст команды	Описание	Пример
Dxxxxxxxxxxx	D – код команды удаления номера телефона (латинская буква D); xxxxxxxxxxx – номер который будет очищен.	D79201112233 удалить номер 79201112233 в записной книге устройства



В ответном сообщении будут перечислены номера телефонов, которые были найдены и удалены. Номера телефонов, которые не были найдены, будут отсутствовать в ответном сообщении.

27.2 Запрос состояния устройства

Запросить информацию о состоянии устройства можно отправив SMS сообщение (английские символы):

S, где S – код команды, запрос состояния объекта.

Первая строка ответного сообщения может меняться в зависимости от того в каком режиме работает прибор:

Режим «поддержание температуры в помещении» - отображается параметр «Отопление».

Режим «беспроводной выключатель» - отображается параметр «Реле».

Если режим поддержания температуры не активен – отображается параметр «Реле».

Если датчик отключен в сообщении он не отображается.

Ответ:

Параметр ответного сообщения	Значение x
Отопление x или Реле x (в зависимости от того в каком режиме используется устройство)	Включено \ Выключено
T 1 = x C	Значение температуры (от -55 до +125) \ Откл.
T 2 = x C	Значение температуры (от -55 до +125) \ Откл.
Питание x	Вкл \ Выкл
GSM x %	Значение уровня сигнала сети GSM (от 0 до 100)

Пример №1:

Реле1 Выкл

Реле2 Выкл

T1 = 25.5°C

T2 = 26.0°C

Питание Вкл

GSM 80%

Что означает:

Реле1 выключено или не используется,

Реле2 выключено или не используется,

Показание датчика температуры №1 25.5°C,

Показание датчика температуры №1 26.0°C,

Питание от основной сети,

Уровень сигнала GSM 80%.



Пример №2:
Реле2 Выкл
Отопление Вкл
T1 = 25.5°C
T2 = 26.0°C
Питание Выкл
GSM 80%

Что означает:
 Реле2 выключено или не используется,
 Отопление включено,
 Показание датчика температуры №1 25.5°C,
 Показание датчика температуры №1 26.0°,
 Питание от аккумулятора,
 Уровень сигнала GSM 80%.



27.3 Настройка порогов температуры для оповещения

Чтобы изменить стандартные пороги температуры для оповещения необходимо отправить SMS-сообщение (английские символы):

Текст команды	Описание	Пример
UTn=x,y	UT – код команды для установки значения порога температуры для оповещения. n – номер датчика температуры x – нижний порог оповещения (от -55 до +125). Y - верхний порог оповещения (от -55 до +125)	UT1=+5,+45 Для датчика №1 установлены пороги оповещения: нижний +5, верхний +45.

В ответ вы получите SMS или PUSH –сообщение:

«Пороги тревожной температуры для T1 настроены T1min=5 T1max=45».



Для датчика №1



Для датчика №2

27.4 Управление отопительным оборудованием

Команды управления:

Чтобы задать порог управления температурой с помощью первого датчика необходимо отправить SMS-сообщение с текстом (английские символы):

Текст команды	Описание	Пример
T1=x	T1 – код управления температурой по датчику №1; x – значение температуры которое необходимо поддерживать (от -55 до +125°C).	T1=+15 – с помощью датчика температуры №1 будет поддерживаться +15°C.



Ответное SMS или PUSH –сообщение:

«Поддерживаемая температура изменена: +25.0°C»

Чтобы задать порог управления температурой с помощью второго датчика необходимо отправить SMS-сообщение с текстом (английские символы):

Текст команды	Описание	Пример
T2=x	T2 – код управления температурой по датчику №2; x – значение температуры которое необходимо поддерживать (от -55 до +125°C).	T2=+15 – с помощью датчика температуры №2 будет поддерживаться +15°C.



Ответное SMS или PUSH –сообщение:

«Управление температурой по датчику 2 =+15C»

ВНИМАНИЕ!!! При переходе на управление температурой с помощью датчика №2, управление с помощью датчика №1 автоматически прекратится. Соответственно, наоборот: при переходе на управление температурой с помощью датчика №1, управление с помощью датчика №2 автоматически прекратится.

27.5 Дистанционное отключение датчика температуры

Для дистанционного отключения датчика температуры, отправляем SMS сообщение (английские символы):

Текст команды	Описание	Пример
Px=0	P – код команды отключения датчика; x – номер датчика температуры.	P1=0 – выключить датчик температуры №1; P2=0 – выключить датчик температуры №2.



Ответное SMS или PUSH –сообщение:

«Проводной датчик температуры 1 отключен» или
«Проводной датчик температуры 2 отключен».

Если датчик был отключен и его необходимо включить, отправляем SMS-сообщение:

Текст команды	Описание	Пример
Px=1	P – код команды включения датчика; x – номер датчика температуры (1 или 2).	P1=1 – включить датчик температуры №1; P2=1 – включить датчик температуры №2.



Ответное SMS или PUSH –сообщение:

«Датчик температуры 1 включен» или
«Датчик температуры 2 включен».

27.6 Запрос баланса SIM – карты устройства

Чтобы узнать баланс, необходимо отправить следующее SMS-сообщение (английские символы):

Текст команды	Описание	Пример
<i>V*nnn#</i>	V – код команды, запрос баланса; nnn – номер для запроса баланса(уточняйте у оператора сотовой связи)	<i>V*100#</i> Запросить баланс.



Возможный ответ:

В ответ Прибор пришлет ответ с текущим балансом.

27.7 Использование устройства в режиме: дистанционное реле (GSM выключатель)

Устройство можно использовать как дистанционно управляемое реле (т.е. как дистанционный выключатель).

Устройство имеет встроенное реле, которое может переключать нагрузку с *пиковой* мощностью до 2-х кВт (ток до 10А напряжение 220В)

ВНИМАНИЕ!!! Если использовать устройство как дистанционный выключатель, управление температурой автоматически прекратится, при этом контроль порогов оповещения о высокой\низкой температуре сохранится.

Чтобы включить реле необходимо отправить SMS – сообщение (английские символы):

Текст команды	Описание	Пример
<i>Vx=1</i>	V– код команды управления выходом; x – номер датчика температуры (1 или 2).	V1=1 – включить реле №1. V2=1 – включить реле №2.

Ответное SMS или PUSH –сообщение включения: «Проводной выход включен».

Чтобы выключить реле необходимо отправить SMS-сообщение (английские символы):

Текст команды	Описание	Пример
Vx=0	V – код команды управления выходом; x – номер датчика температуры (1 или 2).	V1=0 – выключить реле №1. V2=0 – выключить реле №2.

Ответное SMS или PUSH –сообщение отключения: «Проводной выход выключен».

ВНИМАНИЕ!!! Чтобы вновь переключить реле в режим управления температурой отправьте команду включения поддержания температуры по заданному порогу (см. пункт «Управление отопительным оборудованием»).



Включить реле



Выключить реле

27.8 Уведомление о неисправностях

При неисправности любого из датчиков температуры или обрыве линии подключения его к прибору, вы получите сообщение «Датчик температуры неисправен», в приложении подменю датчика температуры будет помечено красной рамкой, а в значении температуры будет отображен знак вопроса.

Можно включить или выключить уведомление о неисправностях:

Текст команды	Описание	Пример
NF=x	NF – код команды управления уведомлениями о неисправности x – команда управления (0 или 1)	NF=1 – включить режим уведомления о неисправности NF=0 – выключить режим уведомления о неисправности

Ответ SMS или PUSH –сообщение:

«Уведомления о неисправностях включены» или «Уведомления о неисправностях выключены».



27.9 Уведомление о состоянии питания прибора

При отключении электропитания вы получите тревожное оповещение: «**Пропало внешнее питание**»

При восстановлении электропитания (после отключения) вы получите уведомление: «**Внешнее питание восстановлено**»

При критически низком заряде аккумулятора придет сообщение «**Батарея разряжена**» но включить или выключить уведомление о состоянии питания прибора:

Текст команды	Описание	Пример
NP=x	NP– код команды управления уведомлениями о неисправности x – команда управления (0 или 1)	NP=1 – включить режим уведомления о неисправности NP=0 – выключить режим уведомления о неисправности

Ответ SMS или PUSH –сообщение:

«**Уведомления о неисправностях включены**» или «**Уведомления о неисправностях выключены**».



27.10 Включение режима «настройка»

В режиме «настройка», прибор может быть добавлен в приложения пользователя.

Текст команды	Описание	Пример
L	L– код команды включения режима «настройка»	L

Ответное SMS или PUSH –сообщение:

«**Ожидание приложения для <xxxxxxxxxxx>**», где xxxxxxxxxxxx – ваш номер телефона (номер с которого была отправлена команда).

Данная команд аналогична нажатию кнопки-индикатора на верхней крышке прибора. Команда переводит прибор в режим настройка на 1 минуту.



27.11 Удаленная перезагрузка прибора

Чтобы удаленно перезапустить устройство необходимо отправить

SMS -сообщение с текстом (английские символы): «R»

Текст команды	Описание	Пример
R	R– код команды перезагрузки прибора	R

Ответ не отправляется, при приеме команды происходит полная программная перезагрузка устройства.

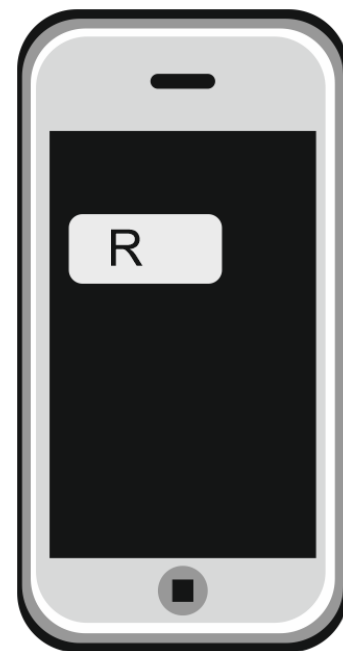

ВНИМАНИЕ!!! Прибор не предназначен для использования в системах пожарной сигнализации, а также в системах оповещения и управления эвакуацией людей при пожаре. Только для бытового использования.

Контактная информация:

ООО «ИПРО» - Инженерно-Производственное объединение.

Адрес для предъявления претензий по качеству работы, техническая поддержка, а также, советы по улучшению изделия:

Россия, 390037, г. Рязань, ул. Зубковой, д.8А;

Звонок по России бесплатный: 8(804)333-90-80

Телефон г. Рязань: +7(4912) 77-79-41;

Телефон г. Москва +7(499) 703-14-34;

Телефон г. Санкт-Петербург +7(812) 309-98-07.

e-mail: support@ipro-gsm.ru

сайт: www.ipro-gsm.ru

SKYPE: ooo_ipro

Уважаемый покупатель!

Данный талон устанавливает гарантийную ответственность только на изделия под торговой маркой «Котел.ОК 3.0» в объёме, предусмотренном Законом Российской Федерации «О защите прав потребителей».

Гарантия на прибор действует в течение 12 месяцев со дня покупки изделия при соблюдении условий гарантии.

Условия гарантии:

Гарантия вступает в силу при предъявлении настоящего талона, в котором указана дата его покупки, подтверждённые печатью продавца.

Ограничение ответственности:

Фирма-изготовитель несёт ответственность только в рамках гарантийных обязательств за работу самого устройства, и не берёт на себя ответственность за качество его установки, монтажа, сервиса сотового оператора, прохождения радиосигнала и т. д. Также фирма не несёт ответственность за любой ущерб, полученный от использования устройства, как для его владельца, так и для третьих лиц.

Вся ответственность за использование устройства возлагается на пользователя.

Настоящая гарантия недействительна, в случаях:

- утери гарантийного талона;
- при наличии исправлений в гарантийном талоне, нарушений или следов переклеивания гарантийных наклеек, несоответствие серийных номеров изделия(шестизначный номер) номерам, указанным в гарантийном талоне;
- механического повреждения изделия;
- попадания внутрь изделия посторонних предметов, воды, насекомых и продуктов их жизнедеятельности;
- повреждений вызванных грызунами;
- ремонта изделия не уполномоченными на это лицами, его разборки и других, не предусмотренных инструкцией по эксплуатации вмешательств;
- использование изделия в целях, для которых оно не предусмотрено;
- действия непреодолимой силы (пожара, аварии, природной катастрофы и т.п.).

Гарантийный талон

Серийный номер изделия _____

Дата продажи _____

год, месяц, число

М.П.

Продавец _____

Печать
магазина