

Состав системы

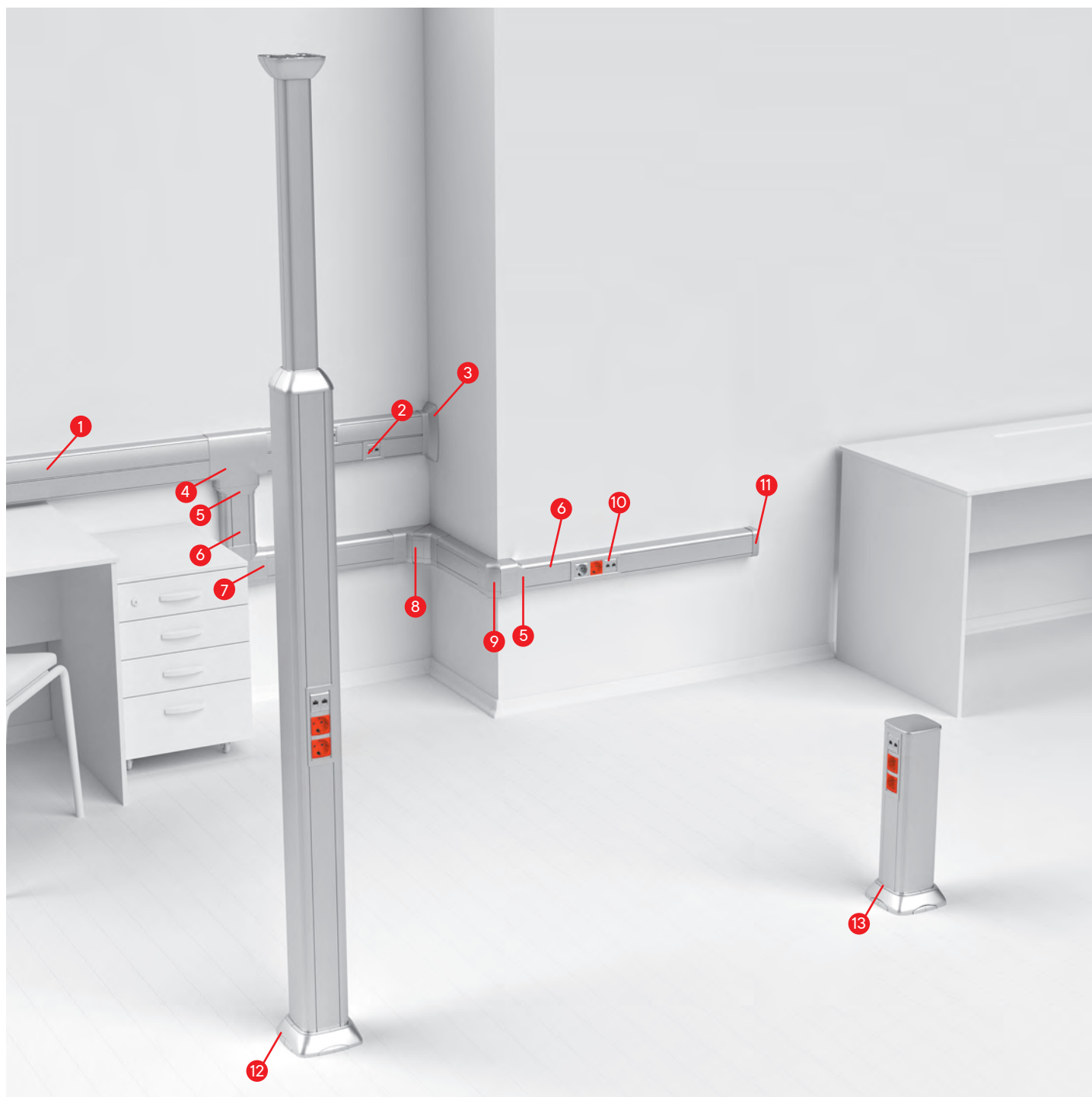

- | | | | |
|---|---|----|--|
| 1 | Алюминиевый кабель-канал двухсекционный, с 2 крышками | 8 | Угол внутренний изменяемый |
| 2 | Рамка универсальная на 2 модуля электроустановочных изделий | 9 | Угол внешний изменяемый |
| 3 | Ввод кабель-канала в стену/потолок | 10 | Рамка универсальная на 6 модулей электроустановочных изделий |
| 4 | Тройник | 11 | Заглушка |
| 5 | Переходник | 12 | Алюминиевая телескопическая колонна |
| 6 | Алюминиевый кабель-канал с крышкой | 13 | Алюминиевая мини-колонна |
| 7 | Угол плоский | | |

Прямые элементы

Кабельный короб 90×50 и 110×50 мм с крышкой

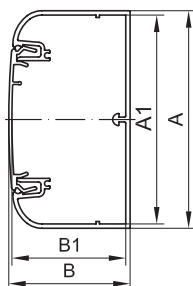

Назначение

- прокладка кабелей и установка ЭУИ.

Характеристики

- материал – алюминий;
- защитная пленка;
- возможность установки перегородки;
- выпускаются в отрезках длиной 2 метра.

A	Размеры аксессуара, мм			Площадь внутреннего сечения*, мм ²	Цвет	Вес, кг/м	Код
	B	A1	B1				
90	50	86,4	47,1	3682	серебристый металл RAL 9006	1,592	09599
					белый RAL 9016	1,677	19599
110	50	106,4	47,1	4427	серебристый металл RAL 9006	1,618	01199
					белый RAL 9016	1,716	11199

Кабельный короб 140×50 мм двухсекционный с 2 крышками

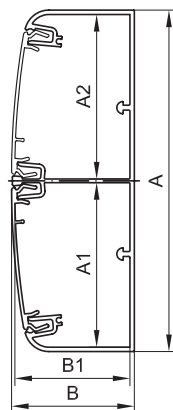

Назначение

- прокладка кабелей и установка ЭУИ.

Характеристики

- материал – алюминий;
- защитная пленка;
- возможность установки перегородки;
- выпускаются в отрезках длиной 2 метра.

A	B	Размеры аксессуара, мм			Площадь внутреннего сечения*, мм ²	Цвет	Вес, кг/м	Код
		A1	A2	B1				
140	50	67,5	67,5	47,1	5753	серебристый металл RAL 9006	2,612	01499
						белый RAL 9016	2,612	11499

Разделитель универсальный

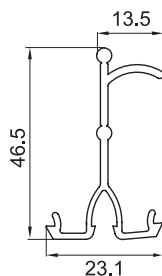

Назначение

- разделение внутреннего пространства короба на секции для раздельной прокладки проводов и кабелей различного типа.

Характеристики

- материал – композиция ПВХ;
- специальный борт для удержания кабелей внутри секции короба;
- выпускаются в отрезках длиной 2 метра.

Типоразмер короба, мм	Длина, м	Вес, кг/м	Код
90×50, 110×50, 140×50	2	0,205	01415

* Согласно требованиям ПУЭ п.2.1.61 для коробов с открываемыми крышками сумма сечений проводов и кабелей, рассчитанных по их наружным диаметрам, включая изоляцию и наружные оболочки, не должна превышать 40 % сечения короба в свету

Аксессуары

Угол внутренний изменяемый

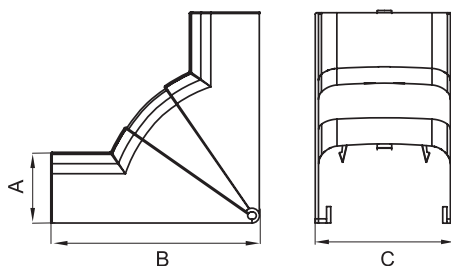

Назначение

• эстетичное оформление поворота трассы.

Характеристики

- материал накладки – АБС-пластик;
- материал базы и разделителей – ПНД;
- встроенные перегородки для разделения внутреннего пространства на секции.

Комплект поставки

- внешняя декоративная накладка;
- внутренняя база;
- разделители (для монтажа на базу);
- инструкция по монтажу.

Типоразмер короба, мм	Угол	Встроенные разделители	Размеры аксессуара, мм			Вес, кг/шт.	Цвет	Код
			А	В	С			
90×50	70–120°	есть	52,4	154,5	94,8	0,135	серебристый металлик RAL 9006	09551G
							белый RAL 9016	09551
110×50	70–120°	есть	51,6	155,4	115,1	0,226	серебристый металлик RAL 9006	01051G
							белый RAL 9016	01051
140×50	70–120°	есть	52,4	154,5	144,8	0,482	серебристый металлик RAL 9006	01451G
							белый RAL 9016	01451

Угол внешний изменяемый

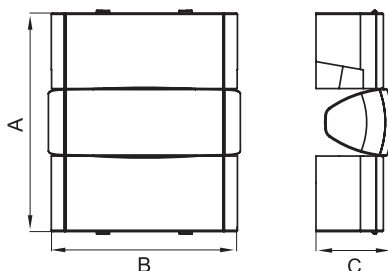

Назначение

• эстетичное оформление поворота трассы.

Характеристики

- материал накладки – АБС-пластик;
- материал базы и разделителей – ПНД;
- встроенные перегородки для разделения внутреннего пространства на секции.

Комплект поставки

- внешняя декоративная накладка;
- внутренняя база;
- разделители (для монтажа на базу);
- инструкция по монтажу.

Типоразмер короба, мм	Угол	Встроенные разделители	Размеры аксессуара, мм			Вес, кг/шт.	Цвет	Код
			А	В	С			
90×50	80–115°	есть	94,8	59,4	94,8	0,135	серебристый металлик RAL 9006	09552G
							белый RAL 9016	09552
110×50	80–115°	есть	164	115	57,9	0,189	серебристый металлик RAL 9006	01052G
							белый RAL 9016	01052
140×50	80–115°	есть	170	144,8	59,4	0,482	серебристый металлик RAL 9006	01452G
							белый RAL 9016	01452

Угол плоский

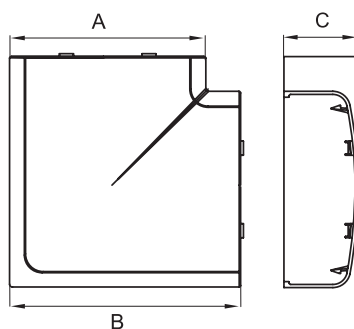
**Назначение**

- эстетичное оформление поворота трассы.

Характеристики

- материал накладки – АБС-пластик;
- материал базы и разделителей – ПНД;
- встроенные перегородки для разделения внутреннего пространства на секции.

Комплект поставки

- внешняя декоративная накладка;
- внутренняя база с разделителем секций;
- инструкция по монтажу.

Типоразмер короба, мм	Угол	Встроенные разделители	Размеры аксессуара, мм			Вес, кг/шт.	Цвет	Код
			A	B	C			
90×50	90°	есть	94,8	119,4	52,4	0,129	серебристый металлик RAL 9006	09503G
							белый RAL 9016	09503
110×50	90°	есть	115,1	141,5	51,6	0,169	серебристый металлик RAL 9006	01003G
							белый RAL 9016	01003
140×50	90°	есть	144,8	169,4	52,4	0,230	серебристый металлик RAL 9006	01403G
							белый RAL 9016	01403

Тройник (Т-образный отвод)

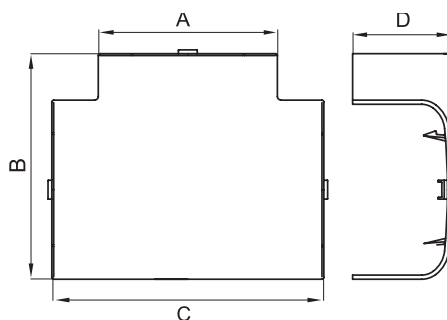
**Назначение**

- эстетичное оформление мест Т-образного соединения кабельных коробов.

Характеристики

- материал накладки – АБС-пластик;
- материал базы и разделителей – ПНД.

Комплект поставки

- внешняя декоративная накладка;
- внутренняя база с разделителем;
- инструкция по монтажу.

Типоразмер короба, мм	Встроенные разделители	Размеры аксессуара, мм				Вес, кг/шт.	Цвет	Код
		A	B	C	D			
90×50	есть	94,8	119,4	144	52,4	0,129	серебристый металлик RAL 9006	09506G
							белый RAL 9016	09506
110×50	есть	115,1	139,5	164	51,6	0,143	серебристый металлик RAL 9006	01006G
							белый RAL 9016	01006
140×50	есть	144,8	169,4	194	52,4	0,230	серебристый металлик RAL 9006	01406G
							белый RAL 9016	01406

Переходник

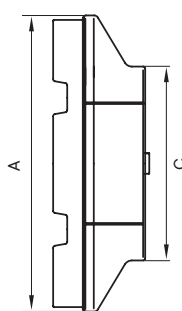

Назначение

• переход с одного типоразмера кабельного короба на другой, применяется совместно с аксессуарами – тройник, угол внутренний, угол внешний, угол плоский.

Характеристики

- материал – АБС-пластик;
- цвет – белый;
- переходник вставляется широкой стороной в аксессуар, узкой стороной защелкивается на короб меньшего размера.

Типоразмеры соединяемых коробов, мм	Размеры аксессуара, мм			Вес, кг/шт.	Цвет	Код
	A	B	C			
140×50 – 90×50	144,8	52,8	94,8	0,016	серебристый металл RAL 9006	01408G
					белый RAL 9016	01408
110×50 – 90×50	115	52	94	0,053	серебристый металл RAL 9006	01008G
					белый RAL 9016	01008
140×50 – 110×50	144	51,3	114,8	0,073	серебристый металл RAL 9006	01010G
					белый RAL 9016	01010

Ввод в потолок/стену/щиток/коробку/шкаф

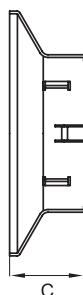
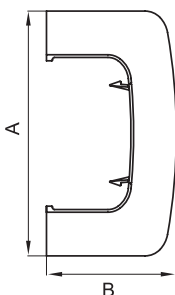

Назначение

• декоративное оформление мест ввода коробов в потолок, стену, щиток, шкаф, коробку и т.п.

Характеристики

- материал – АБС-пластик;
- цвет – белый;
- имеется внешнее расширение с трех сторон.

Типоразмер короба, мм	Размеры аксессуара, мм			Вес, кг/шт.	Цвет	Код
	A	B	C			
90×50	145,5	77	45	0,036	серебристый металл RAL 9006	09507G
					белый RAL 9016	09507
110×50	165	77,2	45	0,059	серебристый металл RAL 9006	01007G
					белый RAL 9016	01007
140×50	192	78	45	0,051	серебристый металл RAL 9006	01407G
					белый RAL 9016	01407

Заглушка торцевая

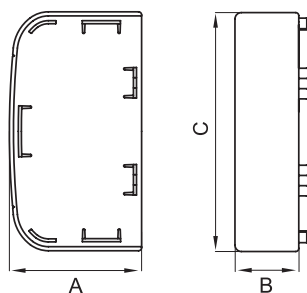

Назначение

- эстетичное оформление торцов коробов.

Характеристики

- материал – АБС-пластик.

Типоразмер короба, мм	Размеры аксессуара, мм			Вес, кг/шт.	Цвет	Код
	A	B	C			
90×50	52	25	93,6	0,031	серебристый металлик RAL 9006	09505G
					белый RAL 9016	09505
110×50	52	25	115,1	0,030	серебристый металлик RAL 9006	01005G
					белый RAL 9016	01005
140×50	52,2	25	144,4	0,414	серебристый металлик RAL 9006	01405G
					белый RAL 9016	01405

Накладка на стык профилей коробов

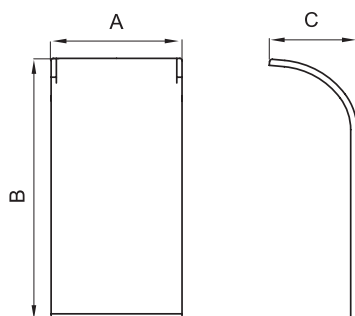

Назначение

- эстетичное оформление стыков между отрезками оснований двух коробов, а также мест отвода мини-каналов.

Характеристики

- материал накладки – АБС-пластик;
- клеевая основа для монтажа на короб.

Особенности

- приклеивается на основание короба по месту стыка, предварительно удалив защитную пленку с клеевой основы;
- предварительно подрезается соответственно ширине мини-канала, при отводе от места стыка коробов.

Типоразмер короба, мм	Количество накладок на стык, шт.	Размеры аксессуара, мм			Вес, кг/шт.	Цвет	Код
		A	B	C			
90×50	2	25	50	16,76	0,004	серебристый металлик RAL 9006	09509G
						белый RAL 9016	09509
110×50	2	25	49,8	24,8	0,003	серебристый металлик RAL 9006	01009G
						белый RAL 9016	01009
140×50	2	25	48	9	0,004	серебристый металлик RAL 9006	01409G
						белый RAL 9016	01409

Накладка на стык крышек

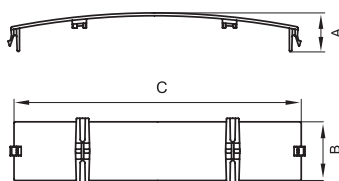

Назначение

- эстетичное оформление стыка между двумя фронтальными крышками.

Характеристики

- материал – АБС-пластик.

Особенности

- устанавливается защелкиванием в короб по месту стыка между крышками.

Типоразмер короба, мм	Количество накладок на стык, шт.	Размеры аксессуара, мм			Вес, кг/шт.	Цвет	Код
		A	B	C			
90×50, 110×50	1	15	25	58,5	0,005	серебристый металл RAL 9006	09504G
						белый RAL 9016	09504
140×50	2	19	25	58,5	0,005	серебристый металл RAL 9006	09504G
						белый RAL 9016	09504

Коробка распределительная SDN для кабель-каналов

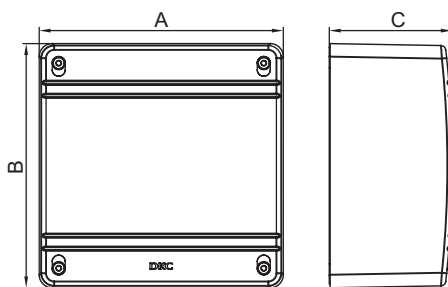

Назначение

- организация безопасного и эстетичного места ответвления (распаечная коробка).

Характеристики

- материал коробки – АБС-пластик.

Особенности

- для ввода алюминиевого короба 90×50 мм в коробку требуется установить адаптер, для установки адаптера в коробке на внутренней стенке имеется перфорация, по которой вырезается прямоугольное отверстие под размер адаптера.

Типоразмер короба, мм	Обозначение коробки	Размеры аксессуара, мм			Вес, кг	Цвет	Код
		A	B	C			
Все типоразмеры мини-каналов, Пластиковые короба 25×30, 40×40, 60×40, 80×40, 100×40, 120×40, 60×60, 80×60, 100×60, 120×60, 70×22, 90×25, 90×50 Алюминиевые короба 90×50	SDN2	151	151	75	0,365	серебристый металл RAL 9006	01870G
						белый RAL 9016	01870

Адаптер для ввода кабель-каналов в распределительную коробку

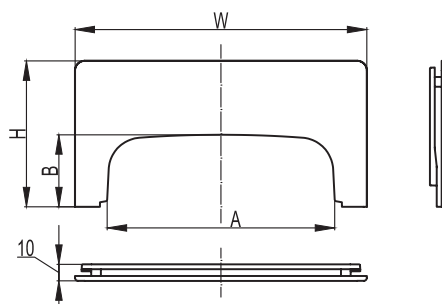

Назначение

- ввод коробов в коробку SDN2.

Характеристики

- материал – АБС-пластик.

Особенности

- для установки адаптера в коробке на внутренней стенке имеется перфорация, по которой вырезается прямоугольное отверстие под размер данного адаптера.

Типоразмер короба, мм	Типоразмер коробки	Вес, кг/шт.	Цвет	Код
90×50	SDN2 (151×151×75 мм)	0,035	серебристый металл RAL 9006	01883G
	SDN2 (151×151×75 мм), SDN3 (231×231×95 мм)	0,035	белый RAL 9016	01883

Каркас на 2 модуля для монтажа электроустановочных изделий

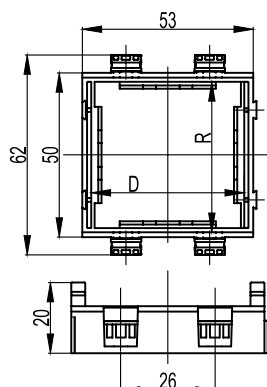

Назначение

- монтаж электроустановочных изделий в пластиковые корпуса "In-liner Front", напольную башенку BUS, алюминиевые корпуса и колонны "In-liner Aero".

Характеристики

- материал – АБС-пластик;
- с двух внешних сторон имеются замки для соединения одинаковых каркасов в ряд и для использования под одной сплошной рамкой.

Особенности

- каркасы для разных серий ЭУИ между собой не соединяются, но могут монтироваться в ряд под одной рамкой.

Серия ЭУИ	Количество модулей	Размеры аксессуара, мм		Вес, кг/шт.	Цвет	Код
		R	D			
"Brava"	2	43	43	0,017	белый	F0000M
					черный	F0000MB
"Viva"	2	45	50	0,011	белый	F0000A
					черный	F0000AB
					серый	F1000A
45×45 мм	2	45	45	0,020	белый	F0000L

Рамки универсальные для электроустановочных изделий

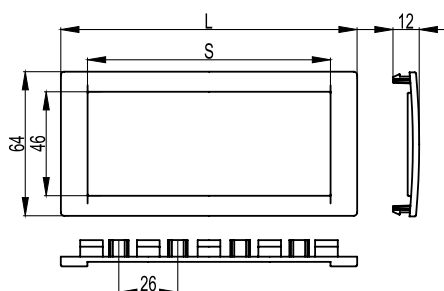

Назначение

- монтаж электроустановочных изделий серий "Viva" и 45×45 мм в пластиковые корпуса "In-liner Front", алюминиевые корпуса и колонны "In-liner Aero", напольные башенки BUS.

Характеристики

- материал – АБС-пластик;
- рамка на 2 модуля устанавливается поверх одного двухмодульного каркаса;
- рамка на 4 модуля – поверх двух двухмодульных каркасов;
- рамка на 6 модулей – поверх трех двухмодульных каркасов.

Количество модулей	Размеры аксессуара, мм		Вес, кг/шт.	Цвет	Код
	L	S			
2	77	54	0,009	серебристый металл RAL 9006	F00011G
				белый RAL 9016	F00011
				черный RAL 9005	F00011B
4	130	107	0,016	серебристый металл RAL 9006	F00013G
				белый RAL 9016	F00013
				черный RAL 9005	F00013B
6	184	161	0,020	серебристый металл RAL 9006	F00015G
				белый RAL 9016	F00015
				черный RAL 9005	F00015B

Провод заземления с клеммами

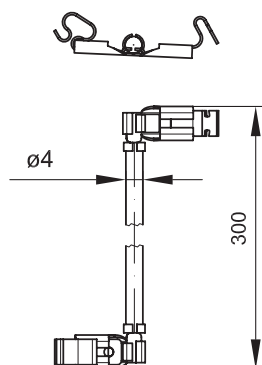

Назначение

- заземление алюминиевых элементов.

Характеристики

- длина – 300 мм.

Особенности

- клеммы проводов устанавливаются защелкиванием на направляющие на дне короба и на тыльной стороне крышек.

Наименование	Длина, м	Вес, кг/шт.	Код
Провод заземления с клеммами для соединения оснований коробов	0,3	0,0139	E0001B
Провод заземления с клеммами для соединения крышек коробов	0,3	0,0139	E0001C
Провод заземления с клеммами для соединения основания с крышкой короба	0,3	0,0139	E0001BC

Рамка-суппорт "Avanti" для электроустановочных изделий

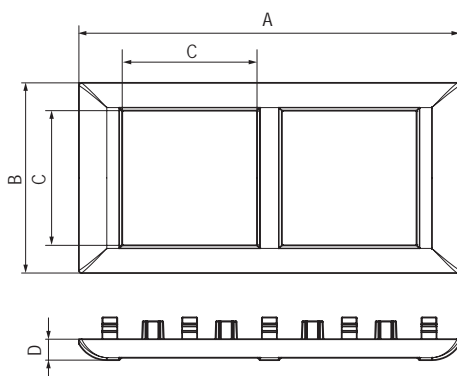
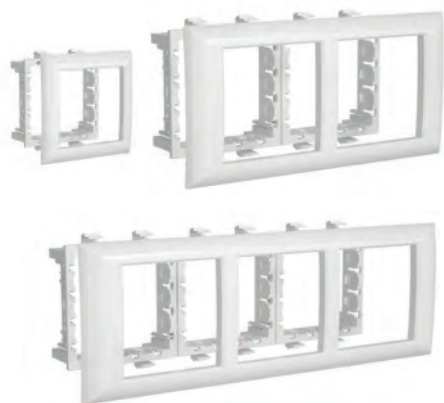

Назначение

- для монтажа ЭУИ в кабель-каналы и колонны.

Характеристики

- материал – АБС-пластик.

Особенности

- устанавливается только на каркас 4402812 (он идет в комплекте в рамкой-суппортом).

Количество модулей	Размеры аксессуара, мм				Вес, кг/шт.	Цвет	Код
	A	B	C	D			
2	63,5	63,5	45,0	7,0	0,06	белый	4400912
						черный	4402912
						металлик	4404912
4	127,2	63,5	45,0	7,0	0,1	белый	4400914
						черный	4402914
						металлик	4404914
6	183,9	63,5	45,0	7,0	0,15	белый	4400916
						черный	4402916
						металлик	4404916

Организация рабочих мест в алюминиевых кабельных коробах "In-liner Aero"

Для организации рабочего места в алюминиевых кабельных коробах электроустановочные изделия (ЭУИ) необходимо защелкнуть в каркас (ЭУИ серии "Viva" и "Avanti" требуется защелкнуть спереди). Если каркасов более одного, то необходимо соединить их между собой, а затем подключить кабели к ЭУИ. Затем каркасы с ЭУИ защелкнуть внутрь короба и установить рамку. При необходимости развернуть ЭУИ в вертикально-ориентированном кабельном коробе следует выбрать серию "Avanti".

ВАЖНО: Для ЭУИ серии "Avanti" требуются специальные рамки-суппорты (в комплекте каркас и рамка)!



Рабочее место на 2 модуля "Avanti" (1 пост)



Рабочее место на 4 модуля "Avanti" (2 поста)

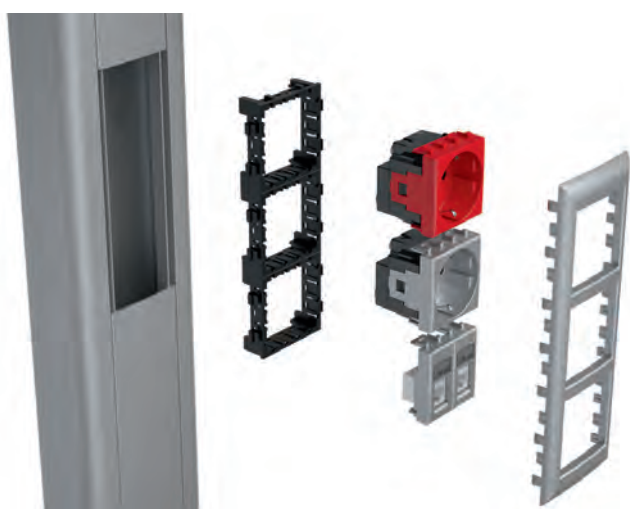

Рабочее место на 6 модулей "Avanti" (3 поста), размещается горизонтально или вертикально



Таблицы подбора проводов заземления в основных узлах трассы алюминиевых коробов

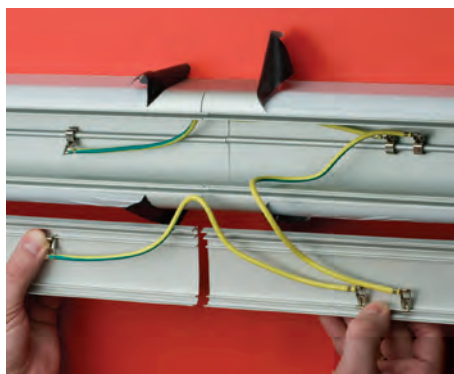

Количество монтируемых проводов заземления в месте стыковки коробов

Код провода	Типоразмер короба, мм		
	90×50	110×50	140×50
E0001B	1	1	1
E0001C	1	1	2
E0001BC	1	1	2



Количество монтируемых проводов заземления в плоском угле

Код провода	Типоразмер короба, мм		
	90×50	110×50	140×50
E0001B	1	1	1
E0001C	1	1	2
E0001BC	1	1	2

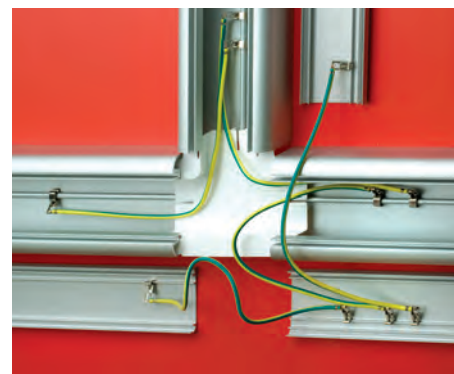

Количество монтируемых проводов заземления в тройнике

Код провода	Типоразмер короба, мм		
	90×50	110×50	140×50
E0001B	2	2	2
E0001C	2	2	4
E0001BC	1	1	2

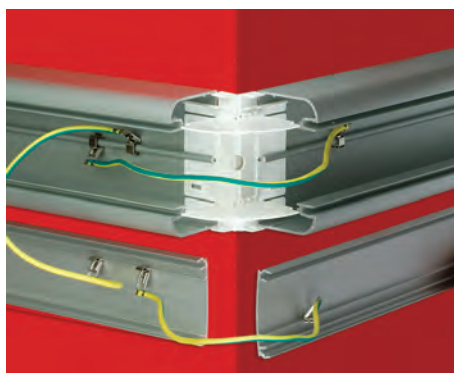

Количество монтируемых проводов заземления во внешнем угле

Код провода	Типоразмер короба, мм		
	90×50	110×50	140×50
E0001B	1	1	1
E0001C	1	1	2
E0001BC	1	1	2

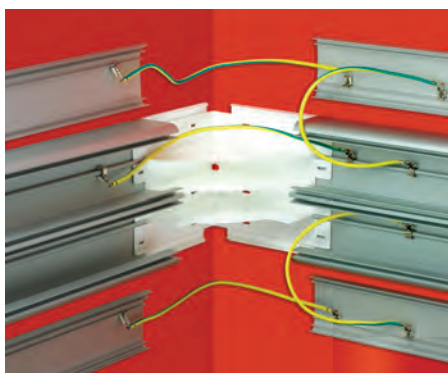



















Количество монтируемых проводов заземления во внутреннем угле

Код провода	Типоразмер короба, мм		
	90×50	110×50	140×50
E0001B	1	1	1
E0001C	1	1	2
E0001BC	1	1	2

Конфигуратор Fix Combitech

Для удобства подбора воспользуйтесь программой автоматического расчета количества требуемых элементов кабеленесущих систем и систем организации рабочих мест. Сервис доступен на сайте компании в разделе "Поддержка": www.dkc.ru/ru/support/

Таблица подбора алюминиевых коробов и аксессуаров

Вид	Наименование аксессуара	90x50 мм		110x50 мм		140x50 мм	
		белый RAL 9016 19599	серебристый металлик RAL 9006 09599	белый RAL 9016 11199	серебристый металлик RAL 9006 01199	белый RAL 9016 11499	серебристый металлик RAL 9006 01499
	Угол внутренний изменяемый (70–120°) с встроенными разделителями	09551	09551G	01051	01051G	01451	01451G
	Угол внешний изменяемый (80–120°) с встроенными разделителями	09552	09552G	01052	01052G	01452	01452G
	Угол плоский с встроенным разделителем	09503	09503G	01003	01003G	01403	01403G
	Тройник с разделителем (Т-образный отвод)	09506	09506G	01006	01006G	01406	01406G
	Накладка на стык крышек фронтальная	09504	09504G	09504	09504G	09504*	09504G*
	Накладка на стык профиля короба боковая	09509	09509G	01009	01009G	01409	01409G
	Заглушка для короба торцевая	09505	09505G	01005	01005G	01405	01405G
	Ввод короба в потолок, стену, шкаф или щиток	09507	09507G	01007	01007G	01407	01407G
	Переходник с короба 110×50 на 90×50 мм (используется только совместно с тройником или углом)	01008	01008G	01008	01008G	–	–
	Переходник с короба 140×50 на 90×50 мм (используется только совместно с тройником или углом)	01408	01408G	–	–	01408	01408G
	Переходник с короба 140×50 на 110×50 мм (используется только совместно с тройником или углом)	–	–	01010	01010G	01010	01010G
	Разделитель (перегородка) SEP-N60/50 для колонн и коробов 90×50, 110×50, 140×50 мм (ПВХ, цвет белый RAL 9016)	01415	01415	01415	01415	01415	01415
	Провод заземления крышка-крышка	E0001C	E0001C	E0001C	E0001C	E0001C	E0001C
	Провод заземления крышка-основание	E0001BC	E0001BC	E0001BC	E0001BC	E0001BC	E0001BC
	Провод заземления основание-основание	E0001B	E0001B	E0001B	E0001B	E0001B	E0001B
	Распределительная коробка SDN2 (151×151×75 мм)	01870	01870G	–	–	–	–
	Адаптер для ввода короба в распределительную коробку SDN2	01883	01883G	–	–	–	–
	Держатель кабелей (фиксатор) для колонн и коробов 90×50, 110×50 мм	09511	09511	09511	09511	–	–
	Хомут для фиксации кабелей внутри короба, диаметр охвата кабелей до 50 мм	25214CR	25214CR	25214CR	25214CR	25214CR	25214CR
	База для монтажа 2 хомутов, самоклеящаяся бесцветная	25467	25467	25467	25467	25467	25467

* С коробом 140×50 мм используются две наклейки

Таблица подбора коробов по площади внутреннего поперечного сечения

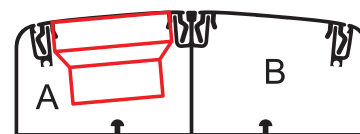
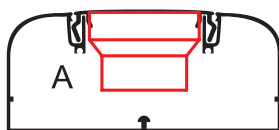
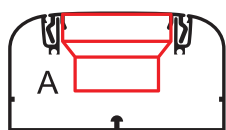

Размер короба, мм	Код короба	Площадь внутреннего поперечного сечения коробов без ЭУИ, мм ²	Серия ЭУИ	Площадь внутреннего поперечного сечения отсеков с электроустановочными изделиями, мм ²	
				A	B
90×50	09599	3682	"Viva"	2030	-
			"Brava"	1905	-
110×50	01199	4427	"Viva"	2809	-
			"Brava"	2658	-
140×50	01499	5753	"Viva"	1250	2560
			"Brava"	1170	2560

Таблица подбора рамок и каркасов для организации рабочих мест в коробах и колоннах в зависимости от цветовой гаммы рамок и каркасов

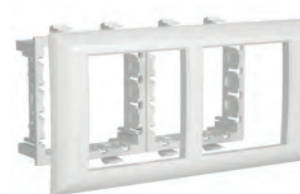

Принцип организации рабочего места (одинаков для коробов и колонн): электроустановочное изделие (ЭУИ) + каркас + рамка + короб.
 Порядок монтажа: ЭУИ защелкивается в каркас, затем каркас защелкивается в короб, после чего на короб защелкивается универсальная рамка.
 Возможна совместная установка разных каркасов в ряд под одной рамкой.
 Пример: 3 разных ЭУИ ("Avanti" + "Viva" + 45x45) в одной рамке на 6 модулей.
 ВАЖНО: Для ЭУИ серии "Avanti" требуются специальные рамки-суппорты (в комплекте каркас и рамка).

Цветовые вариации	ЭУИ серии "Avanti"			ЭУИ серии "Viva"			ЭУИ серии 45×45 мм		
	2 модуля	4 модуля	6 модулей	2 модуля	4 модуля	6 модулей	2 модуля	4 модуля	6 модулей
рамка, цвет белый				рамка F00011	рамка F00013	рамка F00015	рамка F00011	рамка F00013	рамка F00015
каркас ЭУИ на 2 модуля, цвет белый	рамка-суппорт 4400912	рамка-суппорт 4400914	рамка-суппорт 4400916	каркас F0000A	каркас F0000A 2 шт.	каркас F0000A 3 шт.	каркас F0000L	каркас F0000L 2 шт.	каркас F0000L 3 шт.
рамка, цвет серебристый				рамка F00011G	рамка F00013G	рамка F00015G	рамка F00011G	рамка F00013G	рамка F00015G
каркас ЭУИ на 2 модуля, цвет белый	-	-	-	каркас F0000A	каркас F0000A 2 шт.	каркас F0000A 3 шт.	каркас F0000L	каркас F0000L 2 шт.	каркас F0000L 3 шт.
рамка, цвет серебристый				рамка F00011G	рамка F00013G	рамка F00015G			
каркас ЭУИ на 2 модуля, цвет черный	рамка-суппорт 4404912	рамка-суппорт 4404914	рамка-суппорт 4404916	каркас F0000AB	каркас F0000AB 2 шт.	каркас F0000AB 3 шт.	-	-	-
рамка, цвет черный				рамка F00011G	рамка F00013G	рамка F00015G			
каркас ЭУИ на 2 модуля, цвет черный	рамка-суппорт 4402912	рамка-суппорт 4402914	рамка-суппорт 4402916	каркас F0000AB	каркас F0000AB 2 шт.	каркас F0000AB 3 шт.	-	-	-