

JDC-E45G

Дверной доводчик для дверей

25-45кг



Модификация:

JDC-E45G

без функции демпфирования открывания

JDC-E45GB

с функцией демпфирования открывания двери (ветровой тормоз)

Особенности:

- Европейский дизайн
- литой алюминиевый корпус
- игольчатый осевой подшипник
- сила пружины по стандарту EN1 154 - EN2
- скользящая тяга
- двухскоростной (регулировка скорости закрытия и скорости доводки)
- максимальная ширина двери 850мм
- максимальный угол открытия двери 180°
- диапазон рабочих температур -45 - +60°



Цветовая гамма:



Габаритные размеры:

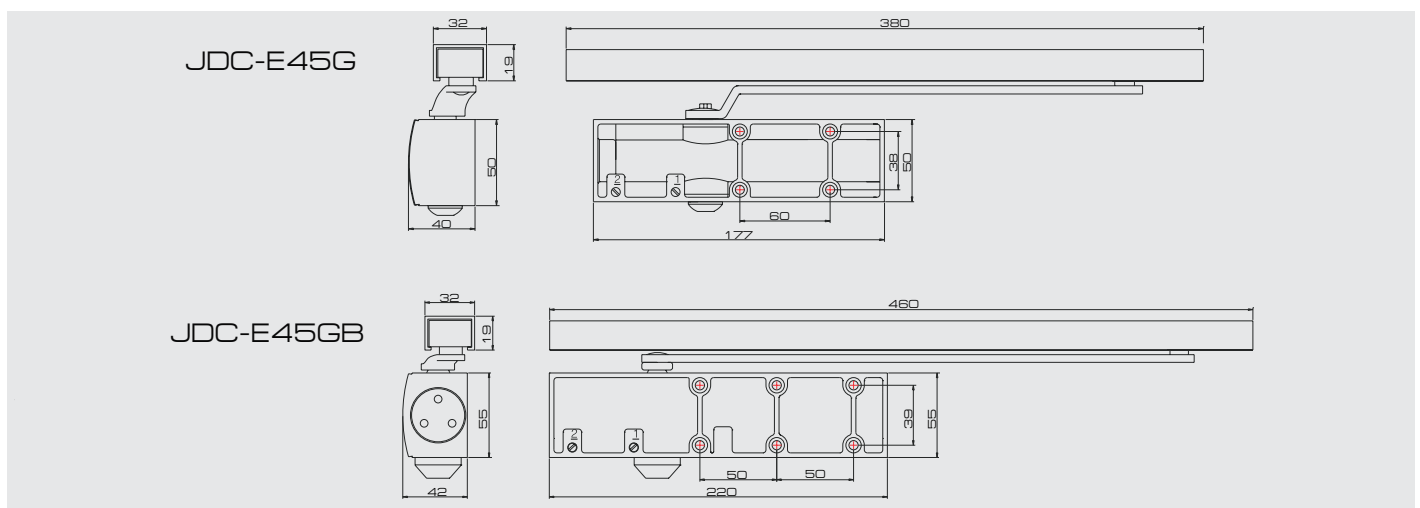

JCD-E45G Схема установки

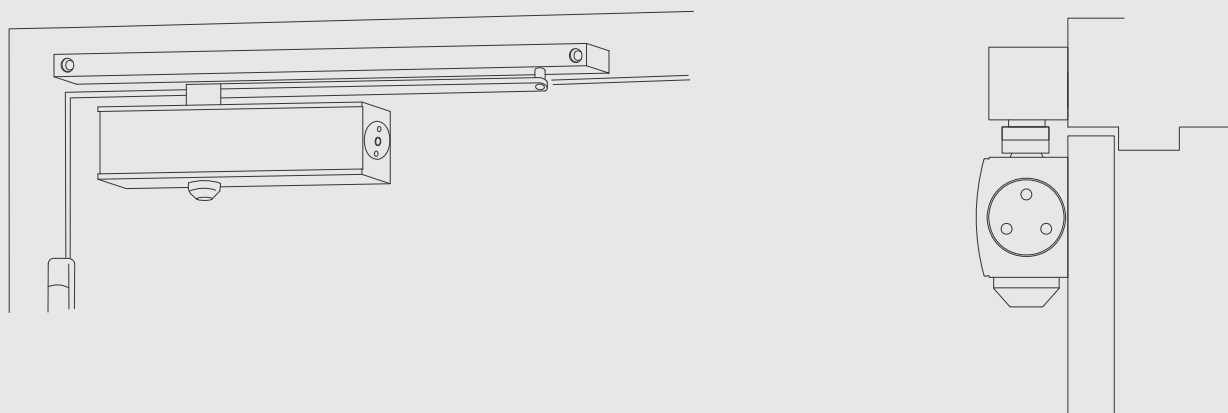

JCD-E45G

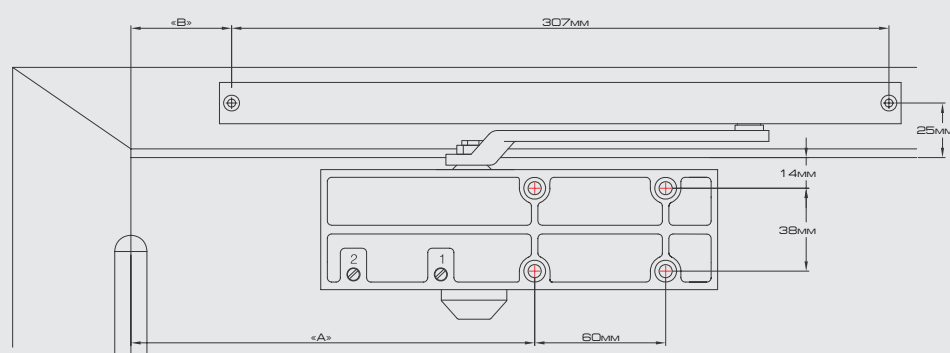

Угол открытия	Размер «А»	Размер «В»
	мм	мм
150°	176	40

JCD-E45GB

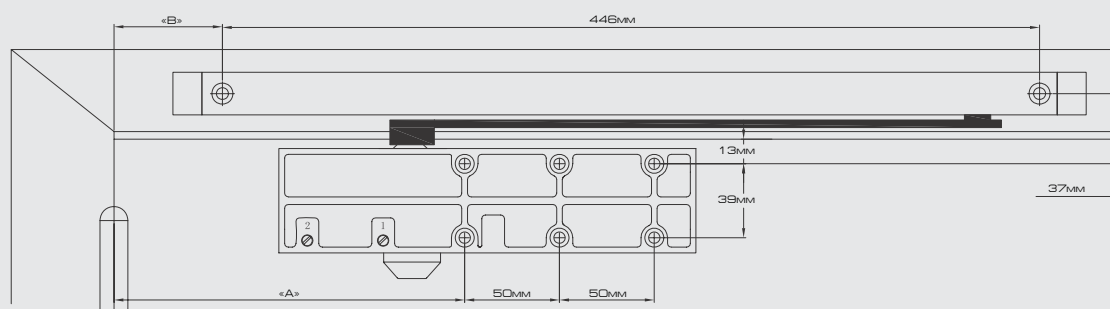

Угол открытия	Размер «А»	Размер «В»
	мм	мм
150°	182	105

Порядок установки.

1. Перед началом установки внимательно ознакомьтесь с инструкцией по установке.
2. Сделайте разметку мест установки согласно схеме.
3. Установите доводчик.
4. Отрегулируйте скорость закрытия и скорость доводки двери.

Внимание!

1. Не допускается резко толкать дверь и ускорять ее закрытие, а также использовать доводчик как ограничитель открывания двери!
2. Дверной доводчик **НУЖДАЕТСЯ** в сезонной регулировке.
3. Не удерживать принудительно дверь в открытом состоянии более 10 мин. Пружина внутри доводчика в этот момент находится в максимально сжатом состоянии, это отрицательно влияет на ресурс работы доводчика.
4. Не допускается самостоятельная разборка доводчика - это опасно!