



Датчики положения магнитогерконовые ДПМГ-2 маркировка взрывозащиты 0Ex ia IС Т6 Ga/PO Ex ia I Ma

ПАСПОРТ ПАШК.425119.159 ПС



ДЕКЛАРАЦИЯ СООТВЕТСТВИЯ ЕАЭС N RU Д-RU.HP15.B.08437/20 с 05.10.2020г. по 04.10.2025г.

1. ОБЩИЕ СВЕДЕНИЯ

Датчики положения магнитогерконовые ДПМГ-2 предназначены для контроля положения перемещающихся отдельных конструкций и механизмов из магнитопроводных и не магнитопроводных материалов при выполнении различных технологических процессов во взрывоопасных зонах.

В части взрывозащиты датчики соответствуют требованиям ТР ТС 012/2011 «О безопасности оборудования для работы во взрывоопасных средах», ГОСТ 31610.0-2014 (IEC 60079-0:2011) «Взрывоопасные среды. Часть 0. Оборудование. Общие требования», ГОСТ 31610.11-2014 (IEC 60079-11:2011) «Взрывоопасные среды. Часть 11. Оборудование с видом взрывозащиты «искробезопасная электрическая цепь «i»»,

Датчики имеют маркировку взрывозащиты **0Ex ia IС Т6 Ga/PO Ex ia I Ma** по ГОСТ 31610.0-2014 (IEC60079-0:2011).

Датчики рассчитаны для эксплуатации в макроклиматических районах с умеренным и холодным климатом и изготавливаются в исполнении «УХЛ» категории 2,5 в соответствии с ГОСТ 15150-69, но для эксплуатации при температурах окружающего воздуха от минус 50 до плюс 50°С и при относительной влажности воздуха до 93% при температуре 40°С. По способу защиты человека от поражения электрическим током датчик положения соответствует классу "III" по ГОСТ IEC 60335-1. Степень защиты оболочки – IP66/IP68 по ГОСТ 14254-2015.

2. ОСНОВНЫЕ ПАРАМЕТРЫ И ХАРАКТЕРИСТИКИ

2.1 Конструктивное исполнение 2-х блочный

2.2 Контакты датчика ДПМГ-2-40 гарантированно замыкаются при расстоянии между датчиком и магнитом 40 мм и гарантированно разомкнуты на расстоянии 100 мм. Контакты датчика ДПМГ-2-100 гарантированно замыкаются при расстоянии между датчиком и магнитом 100 мм и гарантированно разомкнуты на расстоянии 160 мм. Контакты датчика ДПМГ-2-200 гарантированно замыкаются при расстоянии между датчиком и магнитом 200 мм и гарантированно разомкнуты на расстоянии 260 мм.

2.3 Габаритные размеры, мм: блока геркона 160x55x52, блока магнитов 150x70x38, 287x100x41,5

2.4 Масса (не более), кг: блока геркона не более 0,5; блока магнитов не более 2,75

2.5 Степень защиты оболочки IP66/IP68 по ГОСТ 14254-2015 (IEC60529:2013).

2.6 Датчик не содержит драгоценных металлов (п.1.2 ГОСТ 2.608-78).

Условия эксплуатации:

Температура эксплуатации: от минус 50°С до плюс 50°С при относительной влажности воздуха до 93% при температуре 40°С. Атмосферное давление, кПа: от 84 до 106,7

Электрические параметры датчиков в зависимости от условий работы и исполнения представлены в таблице 2.

Таблица 2

Исполнение изделия	Условия работы извещателя			
	Коммутационные электрические параметры		В составе искробезопасных цепей (0Ex ia IС Т6 Ga/PO Ex ia I Ma)	
	Максимальные входные параметры	Значение	Максимальные входные искробезопасные параметры	Значение
ДПМГ-2-40	- напряжение, В	250	- напряжение U _i , В	25
ДПМГ-2-100	- ток, А	2	- ток I _i , мА	200
ДПМГ-2-200	- мощность, Вт	30	- мощность P _i , Вт	1,2
			- внутренняя емкость C _i , пФ	50
			- внутренняя индуктивность L _i , мкГн	10

3. РАБОТА И ОБЕСПЕЧЕНИЕ ВЗРЫВОЗАЩИЩЕННОСТИ

3.1. При приближении блока магнита к блоку геркона происходит переключение контактов геркона, в момент, когда напряженность поля, создаваемого постоянным магнитом, становится равной напряженности поля срабатывания геркона.

3.2. Взрывозащита датчиков положения обеспечивается следующими средствами:

3.2.1 Датчики положения не содержат электрических элементов, способных накапливать энергию, опасную для поджигания газов категории I и IС.

3.2.2 Электрические зазоры, пути утечки и электрическая прочность изоляции соответствует требованиям ГОСТ 31610.0-2014 (IEC60079-0:2011).

3.2.3 Конструкция датчиков положения выполнена с учётом общих требований ГОСТ 31610.0-2014 (IEC60079-0:2011) для электрооборудования, размещенного во взрывоопасных зонах. Уплотнения и соединения элементов конструкции корпуса обеспечивают степень защиты не ниже IP66/IP68 по ГОСТ 14254-2015 (IEC60529:2013).

3.2.4 Электростатическая искробезопасность корпуса датчика положения обеспечивается выбором конструкционных материалов.

3.2.5 Максимальная температура нагрева поверхности корпуса датчиков положения не превышает допустимых значений для температурного класса Т6 по ГОСТ 31610.0-2014 (IEC60079-0:2011).

3.2.6 На корпусах датчиков положения имеются необходимые предупредительные надписи, маркировка взрывозащиты, искробезопасные параметры электрических цепей.

3.3 Для обеспечения искробезопасности цепи производитель рекомендует производить подключение датчиков через барьер искрозащиты: БИСШ АТФЕ.426439.001ТУ (маркировка [Ex ia Ga]IС/ПВ) или АБИ ПАШК.426439.146ТУ (маркировка [Ex ia Ga]IС/ПВ), удовлетворяющих требованиям ГОСТ 30852.0-2002 (МЭК 60079-0:1998). Для подключения датчиков в шлейф производитель рекомендует использовать устройство соединительное УСБ-Ex «СЕВЕР» АТФЕ.685552.001ТУ (маркировка 0Ex ia IС Т6 Ga), удовлетворяющего требованиям ГОСТ 30852.0-2002 (МЭК 60079-0:1998).

4. УСЛОВИЯ ПРИМЕНЕНИЯ

4.1 Датчики относятся к взрывозащищенному электрооборудованию групп I и II по ГОСТ 31610.0-2014 (IEC 60079-0:2011) и предназначены для применения во взрывоопасных зонах в соответствии с установленной маркировкой взрывозащиты, требованиями ТР ТС 012/2011, ГОСТ IEC 60079-14-2013, ГОСТ 31438.2-2011 (EN 1127-2:2002) и других нормативных документов, регламентирующих применение электрооборудования во взрывоопасных зонах, в том числе в подземных выработках шахт, рудников и их наземных строениях, опасных по рудничному газу и (или) горючей пыли.

4.2 Возможные взрывоопасные зоны применения датчиков, категории взрывоопасных смесей газов и паров с воздухом – в соответствии с требованиями ГОСТ IEC 60079-10-1-2011, ГОСТ Р МЭК 60079-20-1-2011 и других нормативных документов, регламентирующих применение электрооборудования во взрывоопасных зонах.

4.3 Техническое обслуживание датчиков должно проводиться в строгом соответствии с требованиями ГОСТ IEC 60079-17-2013.

5. МОНТАЖ И ПОРЯДОК УСТАНОВКИ

5.1 Блок геркона закрепляется на не подвижной части объекта. Блок магнита устанавливается на самом контролируемом объекте.

5.2 Подключение датчика к шлейфу производить кабелем (диаметр 6-10мм) с медными жилами не менее 0,75мм².

5.3 Для монтажа ДПМГ-2 на поверхность охраняемого / контролируемого объекта рекомендуется применение специализированных крепежно-юстировочных кронштейнов К02 (для блока магнита) и К03 (для датчика).

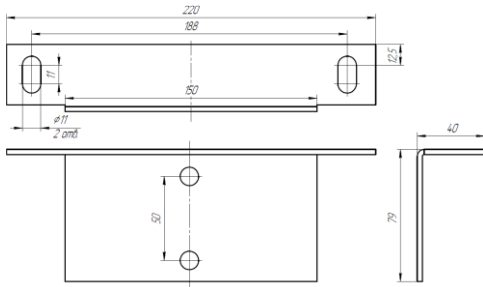

кронштейн К-02

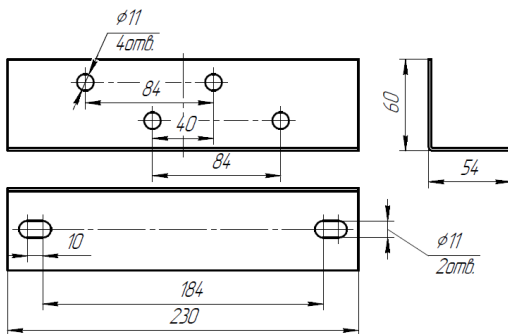

кронштейн К-03

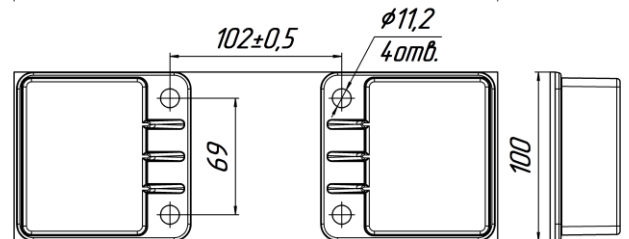
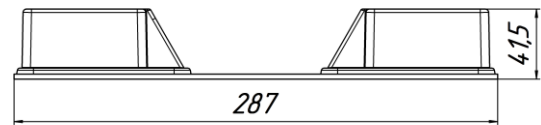
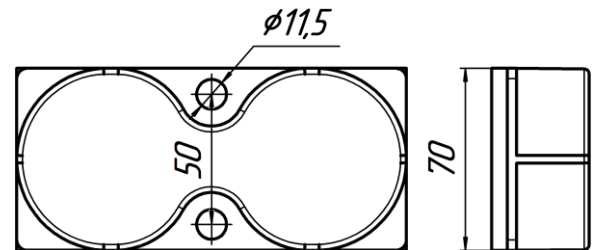
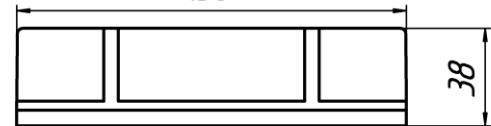
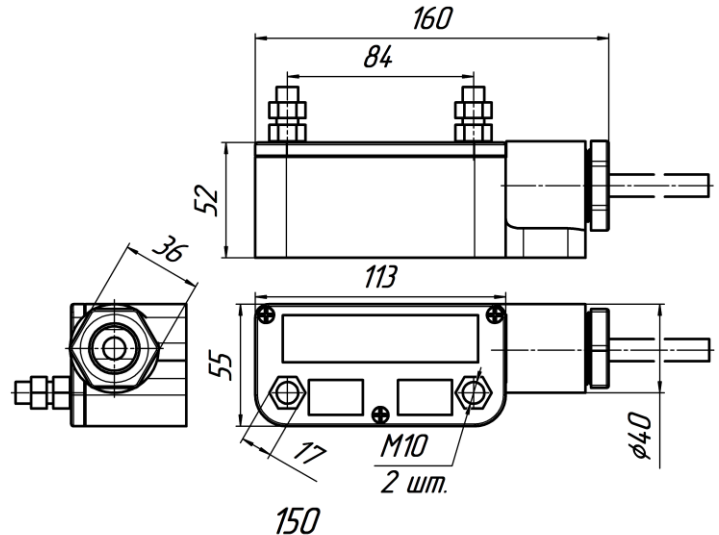

5. КОМПЛЕКТНОСТЬ

В комплект поставки датчиков входят:

- а) блок геркона -1 шт.
- б) блок магнитов -1 шт.
- в) паспорт -1 шт.

6. ГАРАНТИИ ИЗГОТОВИТЕЛЯ

Гарантийный срок эксплуатации датчиков положения - 3 года, после ввода в эксплуатацию, но не более 3,5 лет со дня отгрузки предприятия изготовителя при соблюдении потребителем условий применения, транспортирования и хранения.

7. СВЕДЕНИЯ О РЕКЛАМАЦИЯХ

7.1 Рекламации на извещатели оформляются актом и направляются по адресу:

Россия 390027 г. Рязань ул. Новая 51/В пом. Н4 т/ф (4912) 45-16-94, 45-37-88

ООО НПП "Магнито-Контакт" e-mail: 451694@list.ru сайт: <http://m-kontakt.ru>

7.2 Рекламации на извещатели, дефекты которых вызваны нарушением условий применения, транспортирования и хранения не принимаются.

8. СВИДЕТЕЛЬСТВО О ПРИЕМКЕ

Датчик положения ДПМГ-2 _____ изготовлен в соответствии с действующей технической документацией и признан годным для эксплуатации.

Начальник ОТК

подпись

МП

Дата

зав.№ _____