

FLX-S

СОВРЕМЕННЫЕ ИЗВЕЩАТЕЛИ ДЛЯ ДОМА И ОФИСА

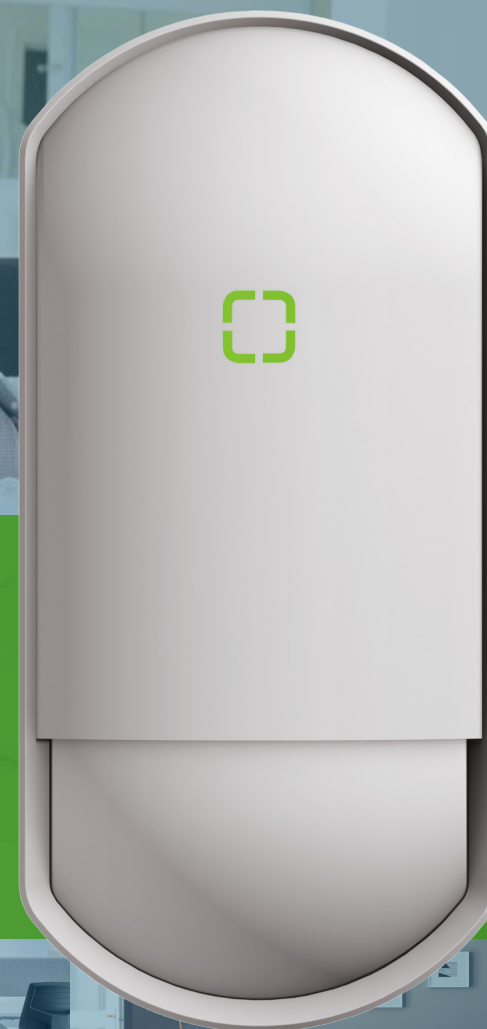

Серия FLX S — новое поколение внутренних извещателей для защиты для квартиры, загородного дома, небольших коммерческих объектов

Благодаря новому пироэлементу, улучшенной оптической системе и усовершенствованной логике SMDA извещатели FLX гарантируют точное обнаружение вторжений без ложных срабатываний из-за животных или различных фоновых помех.

- Точная работа без ложных срабатываний и пропусков нарушителей
- Новый пироэлемент, оптимизированный для обнаружения человека и исключающий тревоги от домашних животных
- Интеллектуальная система анализа сигнала SMDA
- Поворотная линза и два режима работы: широкий угол или узкий угол с повышенной дальностью
- **Широкоугольный режим:** многоуровневая область обнаружения с дальностью 12 м и углом обзора 85°, 76 зон
- **Узкоугольный режим:** многоуровневая область обнаружения с дальностью 18 м и углом обзора 5°, 12 зон
- Установка на высоте от 2 до 3 м
- Продуманный дизайн, удобный монтаж и настройка



[Посмотрите видеообзор на YouTube](#)



FLX-S-ST

модель ПИК

FLX-S-DT

комбинированная модель
ПИК + СВЧ

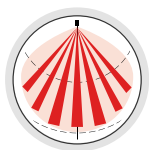

ПОВОРОТНАЯ ЛИНЗА И ДВА РЕЖИМА РАБОТЫ: ШИРОКИЙ ИЛИ УЗКИЙ УГОЛ

Изменяемая рабочая область 12 м x 85° или «штора» дальностью 18 м

Извещатели серии FLX-S оснащены специальной линзой двойного назначения, что позволяет использовать одну модель в разных условиях.

Стандартная широкоугольная область детекции (12 м x 85°) может быть преобразована в режим «шторы» повышенной дальности (18 м). Изменение рабочих режимов осуществляется за счет изменения положения линзы на держателе.



Одна модель для решения разных задач

поворот линзы на 180° меняет режим работы: широкий или узкий угол

Режим широкого угла

вид сверху

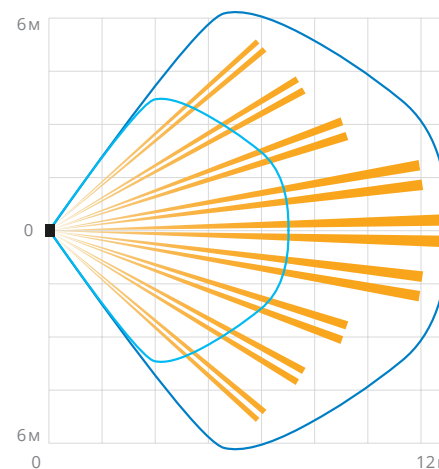

вид сбоку



- ПИК зона
- СВЧ зона (FLX-S-DT)

Режим узкого угла

вид сверху

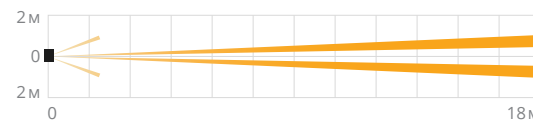

вид сбоку



- ПИК зона
- * FLX-S-DT: в режиме узкого угла СВЧ зона отключается



МУЛЬТИФОКУСНАЯ ОПТИКА С УЛУЧШЕННОЙ СФЕРИЧЕСКОЙ ЛИНЗОЙ

Полный контроль охраняемого пространства

Мультифокусная оптическая система создает в охраняемом пространстве множество зон детекции высокой плотности с равномерной чувствительностью. Извещатель может не только обнаружить объект, но и оценить его размеры и положение.

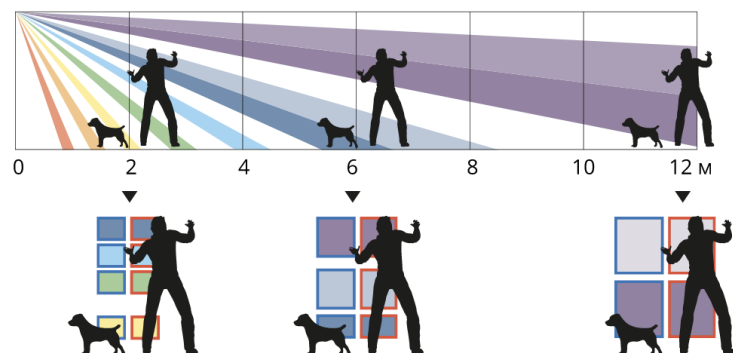

Улучшенная твердотельная линза исключает возможные искажения сигналов и гарантирует их идеальную фокусировку на пироэлемент, что позволяет фиксировать изменения температуры даже в условиях слабой ИК видимости, когда температура среды близка к температуре человеческого тела.

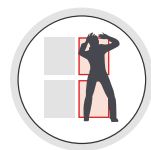

УЛУЧШЕННЫЙ ПИРОЭЛЕМЕНТ

Точная работа без ложных срабатываний и пропусков тревог

Измененный по сравнению с извещателями предыдущих поколений пироэлемент имеет новую конструкцию, которая позволяет с большей точностью контролировать охраняемое пространство.



Создаваемые извещателем зоны детекции имеют такую форму и таким образом распределены в пространстве, чтобы максимально четко регистрировать сигналы, соответствующие форме и размерам человека.

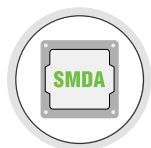

ТЕХНОЛОГИЯ SMDA

Высокая производительность и точность обнаружения

Система многоуровневой микропроцессорной обработки входящего сигнала — SMDA (Super Multi Dimension Analysis) — обеспечивает безупречную работу извещателя без ложных срабатываний из-за различных фоновых помех.

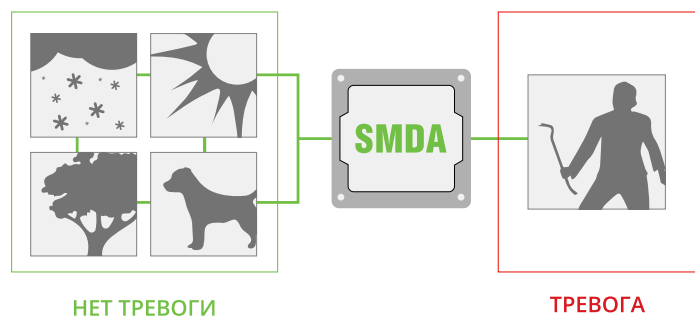

Изначально разработанная для уличных извещателей, эта технология обеспечивает высочайшую стабильность детекции при воздействии широкого спектра негативных факторов. Теперь она применяется и в работе внутренних моделей.

Система SMDA ведет постоянный анализ среды и сравнивает получаемые данные с заложенными в памяти шаблонами, отсекая фоновые помехи, источником которых могут быть животные, бытовые приборы, засветки или сквозняки.



СИСТЕМА ШУМОПОДАВЛЕНИЯ

Снижение вероятности ошибок при обработке сигнала

Система шумоподавления отсекает посторонние шумы и разгружает процессор, давая ему возможность анализировать чистый сигнал для более быстрой и стабильной работы.



Предварительная обработка сигнала существенно повышает качество детекции и снижает риск ложных срабатываний.

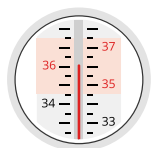

ЦИФРОВАЯ СИСТЕМА ТЕМПЕРАТУРНОЙ КОМПЕНСАЦИИ

Мгновенная реакция на изменения фоновой температуры

При повышении температуры окружающей среды разница между температурами человеческого тела и фона становится меньше, и работа извещателя может быть нарушена из-за невозможности обнаружить эту разницу.

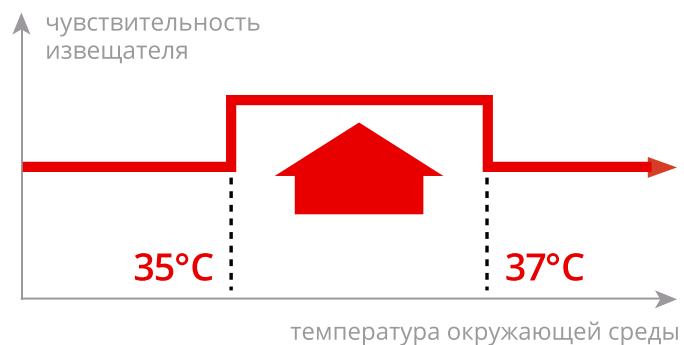

Система автоматически корректирует чувствительность извещателя при температуре среды близкой к температуре человеческого тела (35 — 37°C), не допуская пропусков тревог в условиях слабой ИК видимости.

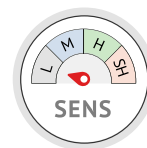

РЕЖИМ ИГНОРИРОВАНИЯ ЖИВОТНЫХ

Нет ложных тревог из-за домашних питомцев

Извещатели FLX-S имеют 3 уровня настройки чувствительности. В режиме низкой чувствительности извещатель полностью игнорирует температурные колебания, характерные для небольших животных.

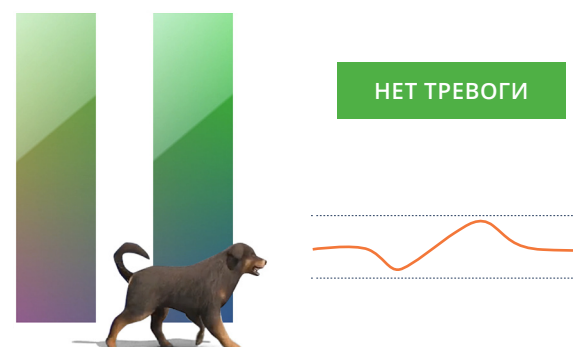

СОВРЕМЕННЫЙ ДИЗАЙН, БЫСТРЫЙ МОНТАЖ И УДОБНАЯ НАСТРОЙКА

Проработанная до мелочей конструкция сократит время, затрачиваемое на установку

Серия FLX создавалась не только как первоклассное и высокотехнологичное средство защиты конечного пользователя, при этом также учитывались и потребности инсталляторов современных охранных систем.

Особое внимание уделено удобству использования этих датчиков, в результате извещатели получили ряд конструктивных улучшений, которые упрощают их монтаж, настройку и обслуживание.

Превосходный дизайн позволит применять извещатели в любых интерьерах.

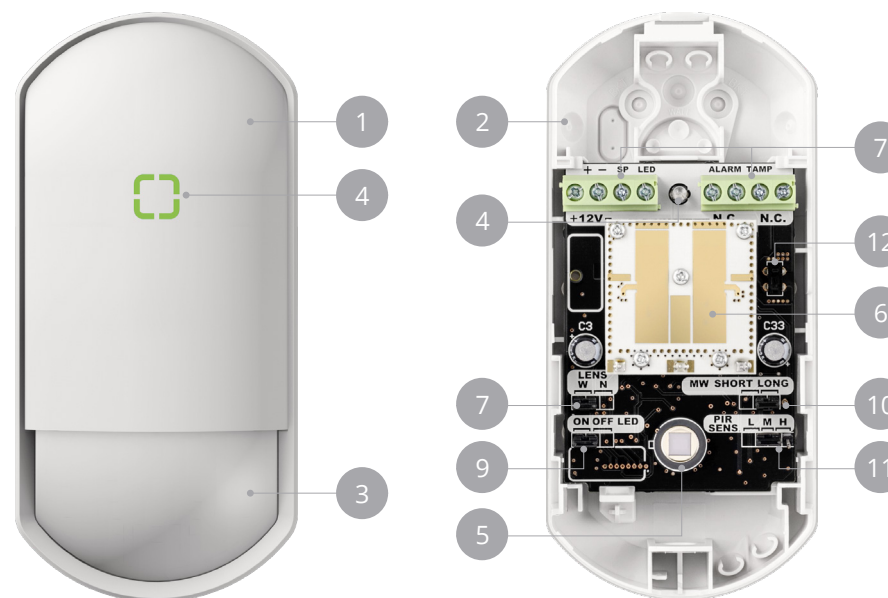

* На рисунке показана комбинированная модель FLX-S-DT



Удобный замок крышки

Достаточно повернуть замок на 180° при помощи отвертки, чтобы открыть корпус

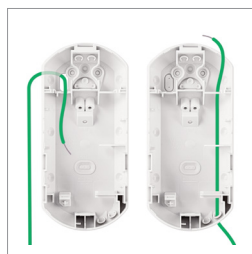

Прокаладка проводов

Выбиваемые отверстия и направляющие для разных способов монтажа



Улучшенный светодиод

Заметная издалека система индикации состояния

- | | |
|----------------------------|-------------------------------------|
| 1 Передняя крышка | 7 Клеммы |
| 2 Монтажное основание | 8 Переключение режимов линзы |
| 3 Съемная поворотная линза | 9 Включение / отключение светодиода |
| 4 Светодиод состояния | 10 Настройка дальности зоны СВЧ |
| 5 Пирозлемент | 11 Настройка чувствительности ПИК |
| 6 СВЧ-модуль | 12 Тампер |

КРОНШТЕЙНЫ ДЛЯ МОНТАЖА НА СТЕНУ ИЛИ ПОТОЛОК*



CW-G2

Настенно-потолочный кронштейн
(стандартный)

поворот по горизонтали: $\pm 45^\circ$,
поворот по вертикали: от -5° до $+20^\circ$



CW-G3

Настенно-потолочный кронштейн
со встроенным тампером

поворот по горизонтали: $\pm 45^\circ$,
поворот по вертикали: от -5° до $+20^\circ$

** Кронштейны CW-G2 и CW-G3 не входят в комплект и приобретаются отдельно*

Модель	FLX-S-ST	FLX-S-DT
Метод детекции	ПИК	ПИК + СВЧ
Область детекции	широкоугольный режим: 12 м, 85°, 76 зон узкоугольный режим: 18 м, 5°, 12 зон	широкоугольный режим: 12 м, 85°, 76 зон узкоугольный режим: 18 м, 5°, 12 зон <i>* только ПИК-детекция в узкоугольном режиме</i>
Высота установки	от 2 до 3 м	
Индикация состояния	зеленый — прогрев, тревога	зеленый — прогрев, тревога
Чувствительность	1,6°C при скорости объекта 0,6 м/сек. и установке на высоте 2,4 м	
Время тревоги	длительность тревожного сигнала 2 ± 0,5 сек.	
Время разогрева	не более 60 сек. (индикатор мигает)	
Тревожный выход	Н.З., 24 В пост. тока, 0,1 А (макс.)	
Выход тампера	Н.З., 24 В пост. тока, 0,1 А (макс.), срабатывает при снятии крышки	
Питание	9,5 — 16 В пост. тока	
Потребление	8 мА / макс. 11 мА (при 12 В пост.)	11 мА / макс. 14 мА (при 12 В пост.)
Условия эксплуатации	установка внутри помещений, относительная влажность не более 95 %	
Рабочая температура	от -20 до +50 °C	от -20 до +45 °C
Вес	90 г	105 г

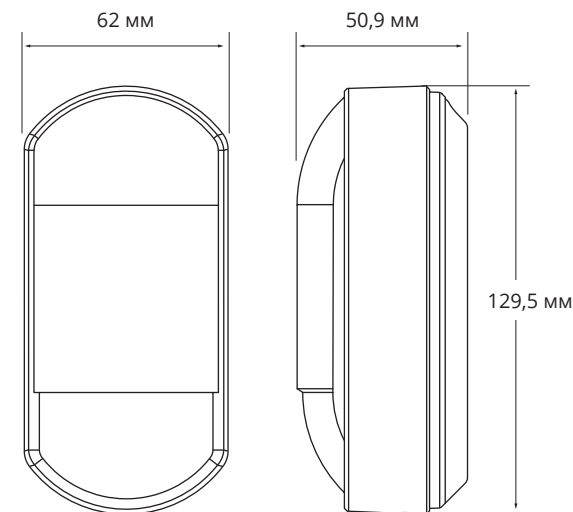



ПАССИВНЫЕ ИЗВЕЩАТЕЛИ
ДЛЯ ПОМЕЩЕНИЙ

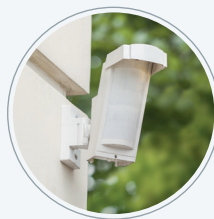

ПАССИВНЫЕ УЛИЧНЫЕ
ИЗВЕЩАТЕЛИ

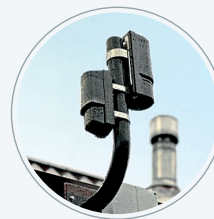

АКТИВНЫЕ УЛИЧНЫЕ
ИЗВЕЩАТЕЛИ



БАШНИ ДЛЯ АКТИВНЫХ
ИЗВЕЩАТЕЛЕЙ



ПРОМЫШЛЕННЫЕ УЛИЧНЫЕ
ИЗВЕЩАТЕЛИ REDWALL®



ЛАЗЕРНЫЕ СКАНИРУЮЩИЕ
ИЗВЕЩАТЕЛИ REDSCAN®



ОПТОВОЛОКОННАЯ ЗАЩИТА
ПЕРИМЕТРА FIBER SENSYS



БЕСПРОВОДНЫЕ УЛИЧНЫЕ
ИЗВЕЩАТЕЛИ

УНИКАЛЬНЫЕ ТЕХНОЛОГИИ И ЛЕГЕНДАРНАЯ НАДЕЖНОСТЬ

WWW.OPTEX.RU