

**БЛОК ВЫЗОВА
DP1-CC7**

РУКОВОДСТВО ПО ЭКСПЛУАТАЦИИ

2022

СОДЕРЖАНИЕ

1. ВВЕДЕНИЕ	3
2. НАЗНАЧЕНИЕ БЛОКА ВЫЗОВА	3
3. ФУНКЦИИ БЛОКА ВЫЗОВА	3
4. СОСТАВ ДОМОФОННОГО КОМПЛЕКСА	4
5. ТЕХНИЧЕСКИЕ ХАРАКТЕРИСТИКИ	4
6. КОНСТРУКТИВНОЕ ИСПОЛНЕНИЕ	4
7. СОСТАВ БЛОКА ВЫЗОВА	9
8. РАБОТА БЛОКА ВЫЗОВА	10
9. ПОРЯДОК УСТАНОВКИ	11
10. ВОЗМОЖНЫЕ НЕИСПРАВНОСТИ И МЕТОДЫ ИХ УСТРАНЕНИЯ	14
11. РУКОВОДСТВО ПОЛЬЗОВАТЕЛЯ	15

1. ВВЕДЕНИЕ

Настоящее руководство по эксплуатации (РЭ) предназначено для ознакомления с возможностями, принципами работы, конструкцией, правилами установки и эксплуатации блока вызова DP1-CC7.

К работе с устройством допускается персонал, имеющий допуск не ниже третьей квалификационной группы электрической безопасности, подготовленный в объеме производства работ, предусмотренных эксплуатационной документацией в части монтажных работ и подключения блока питания к сети переменного тока 220 В.

2. НАЗНАЧЕНИЕ БЛОКА ВЫЗОВА

Блок вызова DP1-CC7 предназначен для санкционированного доступа в офисы, коттеджи или иные объекты и организации видеонаблюдения. Блок вызова обеспечивает дуплексную голосовую связь абонента и посетителя, видеонаблюдение за посетителем, дистанционное открывание замка абонентом. Блок разблокирует электромагнитный замок при нажатии кнопки абонентского пульта (видеомонитора) во время разговора посетителя с абонентом. Встроенная видеочамера обеспечивает режим цветного (днем) и черно-белого (ночью) видеонаблюдения.

3. ФУНКЦИИ БЛОКА ВЫЗОВА

Блок вызова работает совместно с видеомониторами Commax CDV-71BE или совместимыми и позволяет решать следующие задачи:

- организация видеонаблюдения;
- вызов посетителем абонента путем нажатия кнопки блока вызова;
- включение связи после снятия абонентом трубки;
- дуплексная голосовая связь посетителя и абонента;
- переход в дежурный режим после укладывания абонентом трубки;
- управление открыванием замка соответствующей кнопкой видеомонитора;
- установление связи по инициативе абонента;
- инфракрасная подсветка для ночного видеонаблюдения;
- подсветка кнопки вызова в активном режиме.

4. СОСТАВ ДОМОФОННОГО КОМПЛЕКСА

DP1-CC7 предназначен для работы в составе домофонного комплекса, содержащего следующие блоки и узлы (базовый комплект):

- блок вызова (БВ) DP1-CC7;
- видеомонитор Commax CDV-71BE или совместимый;

Дополнительно в состав комплекса могут входить электромагнитный или электромеханический замок, кнопка выхода и блок питания замка, блок питания видеокамеры.

5. ТЕХНИЧЕСКИЕ ХАРАКТЕРИСТИКИ

Количество абонентов	1
Чувствительность микрофона	Регулируемая
Громкость динамика	Регулируемая
Баланс	Регулируемый
Выходное сопротивление аудиоканала, Ом	470
Максимально допустимое сопротивление линии связи, Ом	6
Напряжение питания блока вызова, В	$+12 \pm 10\%$
Ток потребления блока вызова, мА, не более	200
Минимальная освещенность, люкс	цвет – 0,5; ч/б – 0,05
Видеостандарт	PAL (H)500x(V)582
Объектив видеокамеры	pinhole $f=3,7$ мм
Размер матрицы видеокамеры	1/3"
Габаритные размеры, мм, не более	46x146x27
Масса, кг, не более	0,2

DP1-CC7 соответствует климатическому исполнению УХЛ1.1 по ГОСТ15150-69:

температура окружающей среды	$(-40...+40)^{\circ}\text{C}$;
относительная влажность	до 98% при 25°C 6 мес. в году;
атмосферное давление	$(650...800)$ мм. рт. ст.

6. КОНСТРУКТИВНОЕ ИСПОЛНЕНИЕ

Блок вызова имеет конструктивное исполнение со следующими свойствами:

- корпус блока вызова выполнен из алюминиевого сплава;
- лицевая панель выполнена из нержавеющей стали;
- наличие защиты динамика;
- наличие защиты микрофона.

Блок вызова имеет накладную конструкцию. Совместно с блоком вызова могут использоваться¹:

- защитный козырек KR20;
- подставка PO2.

Защитный козырек предохраняет блок вызова от атмосферных осадков. Применение подставки меняет наклон блока вызова. Внешний вид изделия с козырьком и подставкой представлен на рис.1.

Внешний вид блока вызова приведен на рисунке 2а. На лицевой панели блока вызова расположены:

- кнопка вызова,
- объектив видеокамеры,
- окно инфракрасной подсветки,
- решетка динамика
- отверстие микрофона.

С другой стороны блока вызова (рис.2б) расположены:

- многоцветный кабель подключения
- две этикетки.

На одной этикетке приведены логотип фирмы, наименование изделия, и дата изготовления, на другой - указана цветовая маркировка проводов кабеля и обозначение цепей для каждого провода.

На рис.3 представлен внешний вид изделия со снятой задней крышкой и элементами регулировки.

В таблице 1 представлена информация о кабеле подключения блока вызова. Цвета проводов могут быть изменены. Информация о цветах представлена на этикетке данного изделия.

¹ На блок вызова возможна установка козырька с подставкой. Допускается отдельная установка козырька или подставки.

Таблица 1

Цвет провода	Цепь	Функциональное назначение
зеленый	OP	Сигнал открытия замка
белый	V	Выход видеокмеры
синий	VU	Питание видеокмеры
черный	GND	Общий
желтый	+12V	Напряжение питания аудио модуля
красный	LN	Сигнал разговорной линии



Рис.1 Вид блока вызова совместно с козырьком и подставкой



Рис.2 Внешний вид блока вызова:
 а) вид с лицевой стороны
 б) вид с задней стороны

Вид со снятой задней крышкой

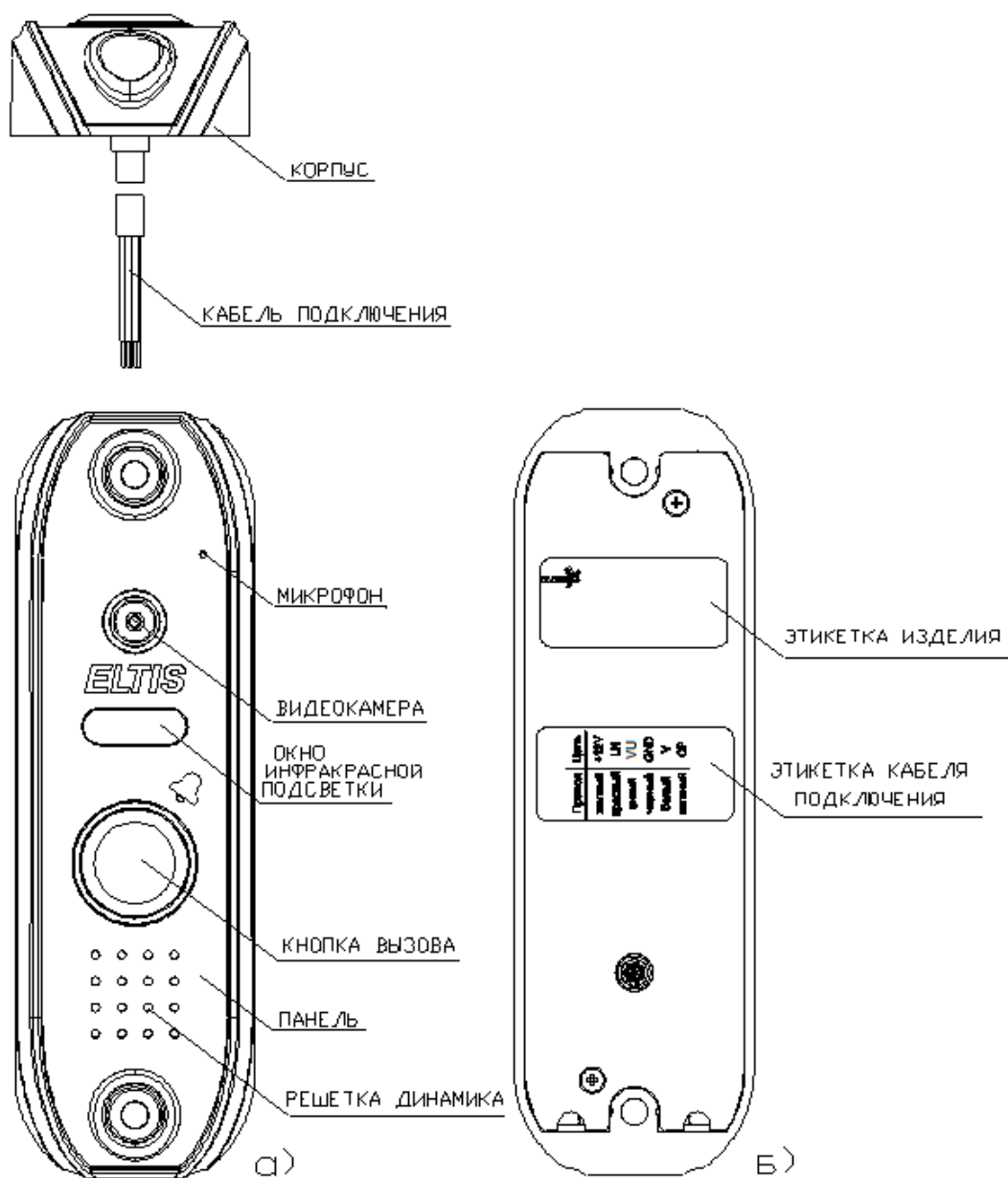

Рис.3 Внешний вид со снятой задней крышкой

7. СОСТАВ БЛОКА ВЫЗОВА

В комплект поставки БВ входят:

Блок вызова DP1-CC7	1 шт.
Элементы крепления:	
Заглушка ZL10	4 шт.
Винт самонарезающий 4,8x32.48.Zn DIN 7982	2 шт.
Дюбель SORMAT NAT16 (6x30)	2 шт.
Паспорт	1 шт.
Коробка упаковочная	1 шт.

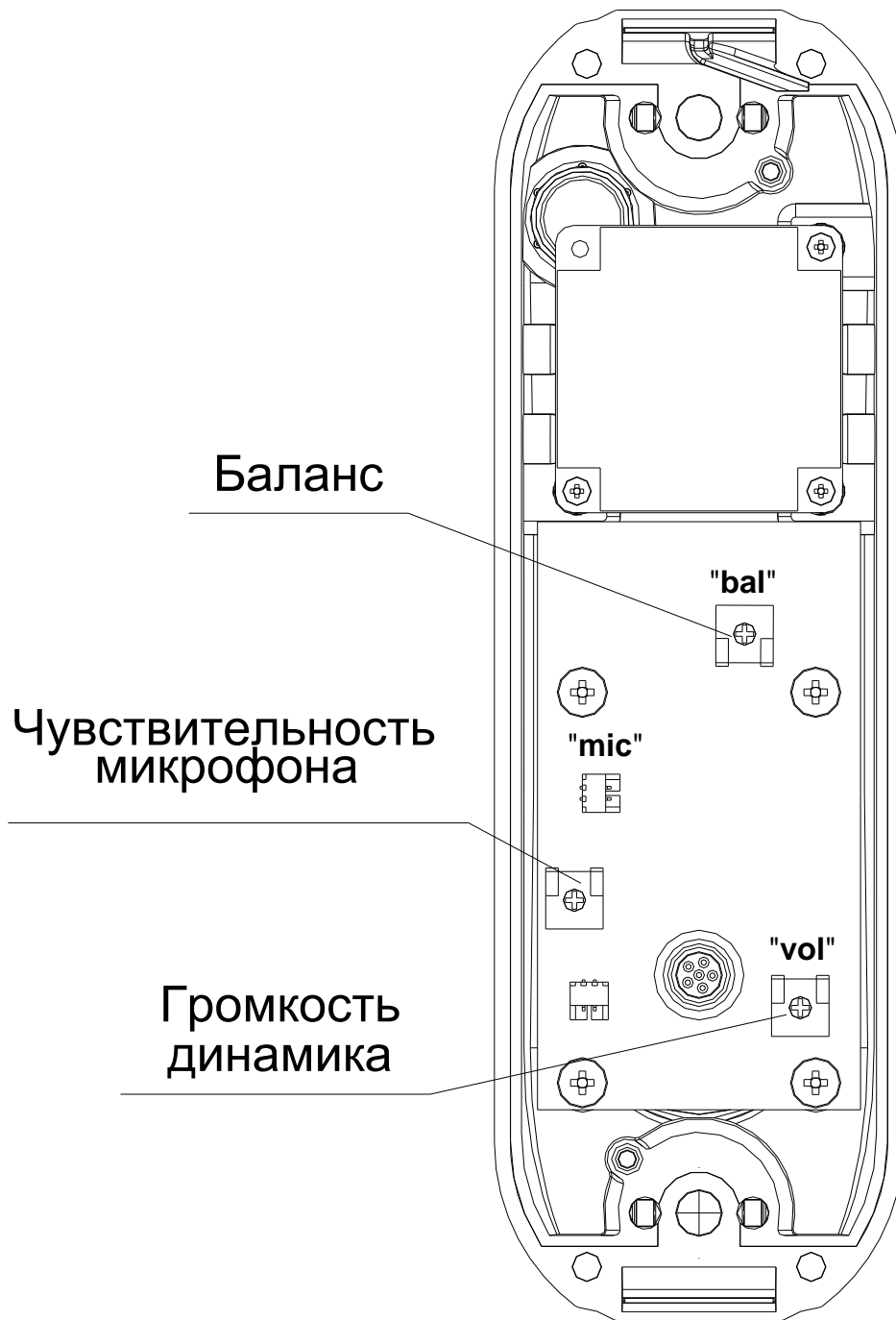
Примечание: **Руководство по эксплуатации** поставляется на партию устройств или заказчик может самостоятельно загрузить его с сайта компании: www.eltis.com.

***) Паспорт на изделие** может не входить в комплект поставки. В этом случае паспорт можно скачать с сайта производителя (www.eltis.com), который размещён разделе: «Продукция» / «Группы продукции» (<https://www.eltis.com/catalog/>).

Необходимо выбрать соответствующую группу и открыть страницу с описанием нужного изделия. Паспорт в формате *.pdf располагается на этой странице в подразделе: «Дополнительная информация».

8. РАБОТА БЛОКА ВЫЗОВА

Домофонный комплекс в составе блока вызова DP1-CC7 и видеомонитора COMMAX CDV-71BE имеет 2 основных режима работы: дежурный и активный. Питание DP1-CC7 осуществляется от видеомонитора. В дежурном режиме отсутствует напряжение питания на блоке вызова и, как следствие, не работают разговорный узел, видеокамера, инфракрасная подсветка и видимая подсветка кольца.

В активный режим комплекс переводится:

- нажатием посетителем кнопки на блоке вызова². При этом на DP1-CC7 подается питание, загорается кольцо подсветки блока вызова, информируя посетителя о том, что включился экран видеомонитора и в COMMAX CDV-71BE прозвучал звуковой сигнал вызова.
- включением видеонаблюдения абонентом путем нажатия кнопки «MONITOR» видеомонитора COMMAX CDV-71BE³. Видеомонитор отображает на экране картинку с видеокамеры и ожидает снятия абонентом трубки, а на DP1-CC7 подается напряжение питания и загорается кольцо подсветки.

После снятия абонентом трубки устанавливается дуплексная голосовая связь⁴. Открывание двери производится в режиме разговора нажатием соответствующей кнопки на видеомониторе. Укладывание абонентом трубки переводит комплекс из активного режима в дежурный.

Открытие двери также возможно с помощью кнопки выхода в случае её наличия в составе домофонного комплекса.

Время, в течение которого дверь находится в открытом состоянии, определяется временем удержания в нажатом состоянии кнопки «OPEN» видеомонитора или кнопки выхода. Пока они нажаты, дверь открыта⁵.

Возможен вариант установки времени открытия дверей с помощью использования специальной платы управления (ML-194, GNOM или аналогичные), на которой задается необходимое время открытия двери. Данная плата работает совместно с электромагнитным замком.

Для установления связи с посетителем по инициативе абонента (обратный вызов), последний должен перевести комплекс из дежурного

² Если в течение 30 сек. абонент не поднял трубку, комплекс перейдет в дежурный режим.

³ Время, в течение которого монитор находится во включенном состоянии, составляет максимум 60сек, после чего комплекс переходит в дежурный режим.

⁴ Продолжительность разговора не превышает 60сек., после чего комплекс переходит в дежурный режим.

Данные числовые значения параметров относятся к видеомонитору COMMAX CDV-71BE и для иных совместимых изделий могут иметь другие значения.

⁵ Только для электромагнитного замка без платы управления. Для электромеханического замка и э/м замка с платой управления данное положение не действует.

состояния в активное, нажав кнопку «MONITOR» видеомонитора COMMAX CDV-71BE.

9. ПОРЯДОК УСТАНОВКИ

Общие требования к установке домофонного комплекса.

Перед установкой и монтажом внимательно изучите порядок установки и монтажные схемы соединения. Невыполнение приведенных ниже требований может привести к нестабильной работе устройства и к его выходу из строя.

Монтаж всех блоков должен производиться в обесточенном состоянии. При подключении к блокам системы соединительных проводов необходимо обеспечить качественную скрутку оголенных концов проводов и хороший контакт в клеммных колодках.

При монтаже необходимо строго соблюдать правильность подключения всех кабелей. Любая ошибка может привести к выходу из строя какого-либо из блоков. Перед первым включением необходимо убедиться **в отсутствии коротких замыканий в кабелях связи.**

Установка и монтаж блока вызова

Блок вызова устанавливается на дверь или сбоку, на дверной косяк.

Схема соединения блока вызова и видеомонитора представлена на рис.4. Схемы домофонных комплексов на базе блока вызова DP1-CC7 представлены на рис.5 и рис.6. Схема домофонного комплекса с электро-механическим замком представлена на рис.7. Обобщенная схема домофонного комплекса с платой управления показана на рис.8

Сопротивление аудио линии и линии питания между блоком вызова и видеомонитором должно быть не более 6 Ом.



Рис.4 Схема подключения блока вызова и видеомонитора



Рис.5 Схема домофонного комплекса с кнопкой выхода B-21(B-23)

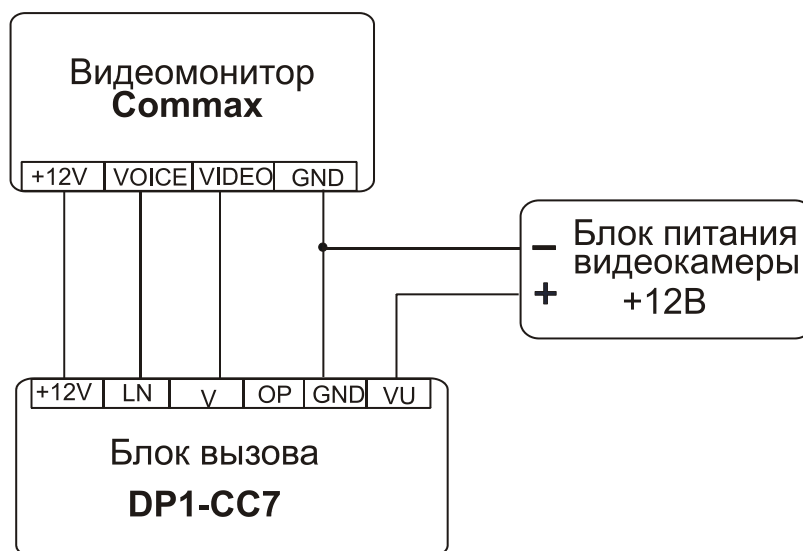

Рис.6 Схема домофонного комплекса с кнопкой вызова B-28

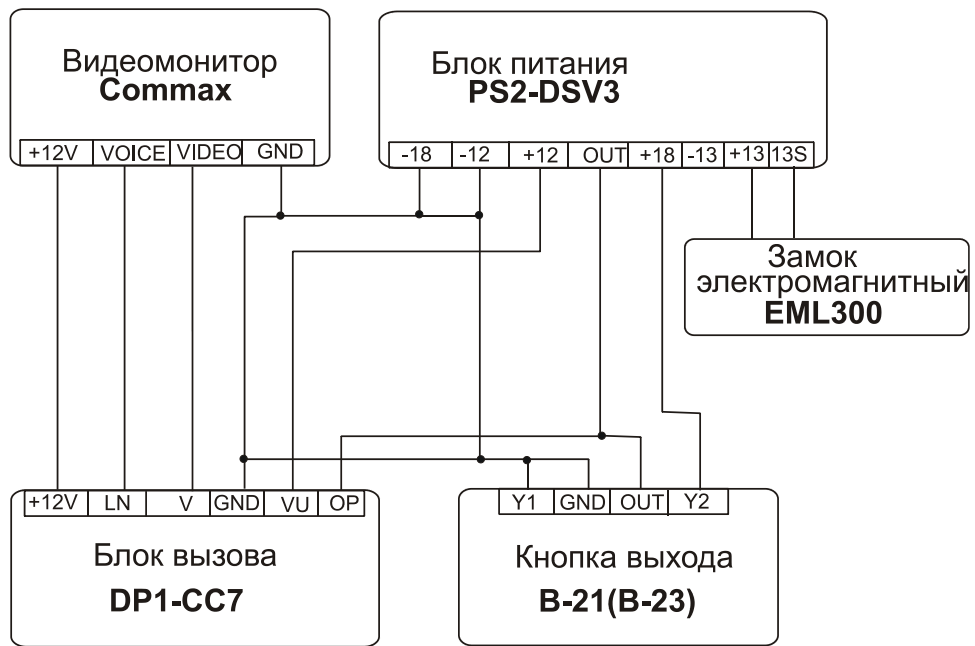

Рис.7 Схема домофонного комплекса с электромеханическим замком

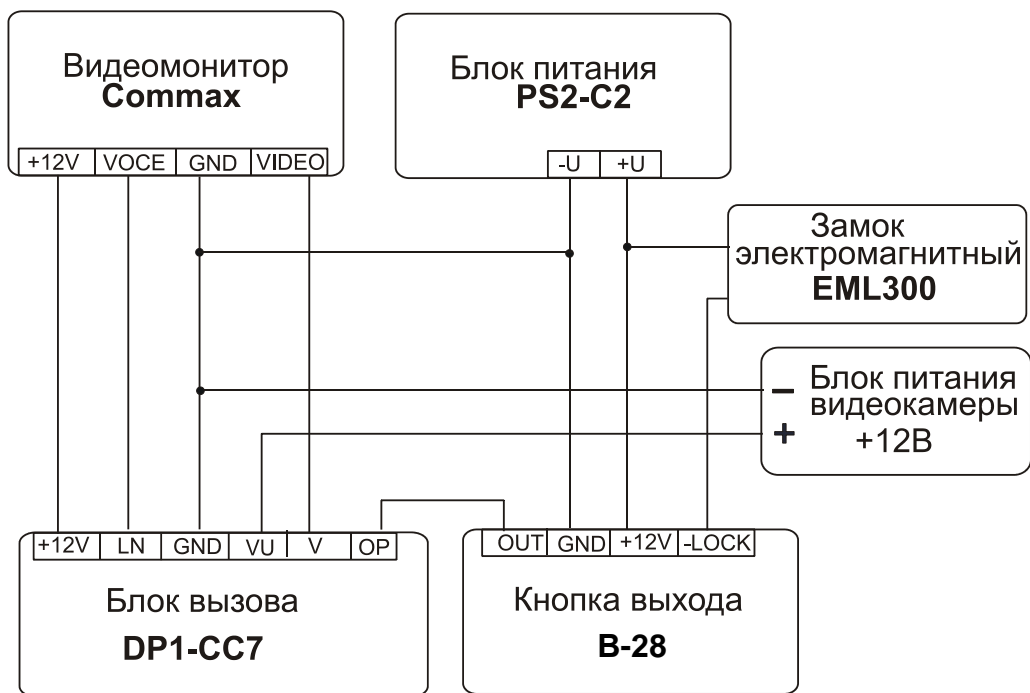

Рис.8 Обобщенная схема домофонного комплекса с платой управления

10. ВОЗМОЖНЫЕ НЕИСПРАВНОСТИ И МЕТОДЫ ИХ УСТРАНЕНИЯ

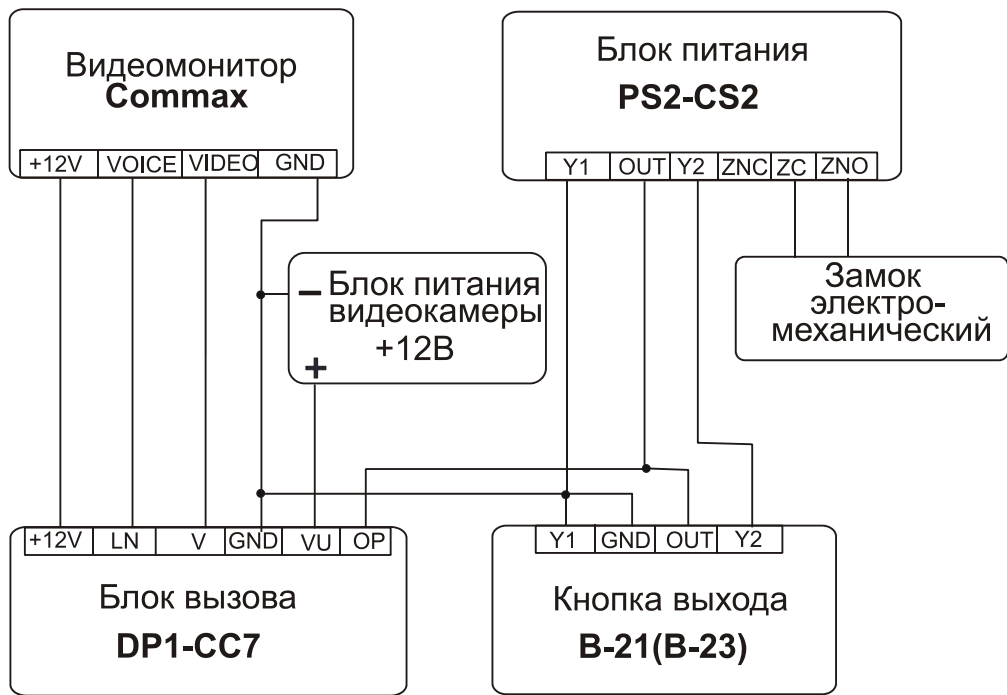
	<i>Внешние признаки</i>	<i>Причина и методы проверки</i>
1	Система не реагирует на нажатие кнопки вызова	Отсутствует питание монитора: проверить подключение к сети монитора, обрыв в цепи аудио линии или общего провода
2	Отсутствует дуплексная связь	Неисправен блок вызова, неисправен монитор
3	Отсутствует изображение на мониторе	Неисправность видеокамеры, обрыв или замыкание в цепи видеосигнала
4	Отсутствует аудиосвязь, изображение и подсветка БВ	Обрыв или КЗ в цепи питания блока вызова
5	После вызова происходит акустическое возбуждение звукового тракта	Плохая настройка аудиотракта. Снять крышку с блока вызова и потенциометрами «mic», «vol» и «bal» настроить тракт

11. РУКОВОДСТВО ПОЛЬЗОВАТЕЛЯ

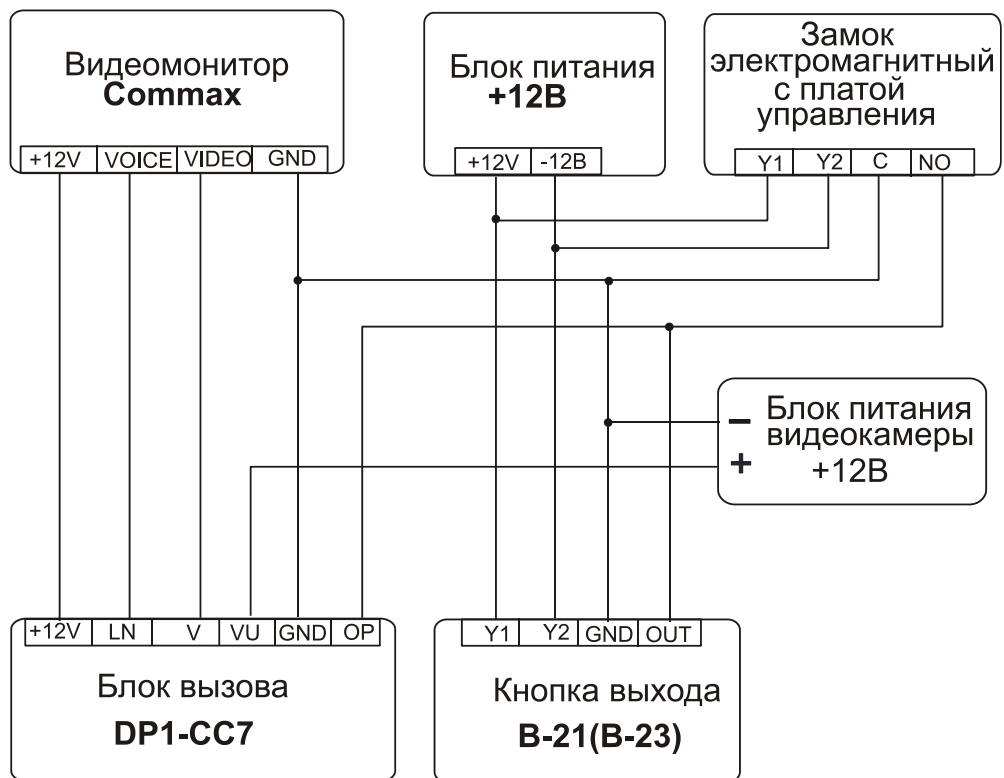
Связь с абонентом:

1. Нажмите кнопку вызова.
2. Ждите ответа.
3. Услышав ответ, говорите.
4. Услышав приглашение абонента, входите.

Открывание двери кнопкой «Выход»:

1. Нажмите кнопку «Выход», расположенную с обратной стороны двери.
2. Выходите.