

ЗАЗЕМЛЕНИЕ



МОЛНИЕЗАЩИТА



КОМПЛЕКТЫ ЗАЗЕМЛЕНИЯ ДЛЯ ЧАСТНОГО ДОМА

TDM ELECTRIC



5

Назначение

- Для создания внешнего выносного заземления любых типов зданий площадью по земле не более 250 м², напряжением сети 220–250 В, на грунтах: садовая земля, торф, чернозем, глина*.
- В качестве дополнительного комплекта для создания внешнего выносного заземления зданий площадью по земле более 250 м, напряжением сети 380–400 В, на грунтах: суглинок (песок, глина, ил), супесок (песок, глина), песок*.

* Комплект заземления не предназначен для использования в скальных, гравийных и других типах твердых грунтов.

Ассортимент

Изображение	Наименование	Артикул	Комплектация	
			Наименование	Количество, шт.
	Комплект заземления №1, для частного дома, на основе стальных омедненных стержней D14 9м, крестовой зажим, лента, паста, TDM	SQ2402-0001	Штырь заземления омедненный	6
			Соединительная муфта для штырей заземления	4
			Наконечник	3
			Ударная головка	1
			Зажим крестовой	3
			Лента гидроизоляционная	1
			Паста антикоррозийная токопроводящая	1
	Комплект заземления №2, для частного дома, на основе стальных оцинкованных стержней D16 7,2м, крестовой зажим, лента, паста, проводники TDM	SQ2402-0002	Штырь заземления стальной оцинкованный, длиной 1200 мм	6
			Соединительная муфта	3
			Комплект ударный	1
			Наконечник	3
			Зажим соединительный 4-болтовой	3
			Зажим диагональный 2-болтовой	1
			Паста контактная проводящая 40 г	1
			Антикоррозийная изолирующая лента	1
			Полоса стальная оцинкованная 24x4 мм	3
			Перчатки монтажные х/б	1



Вся информация о продукте:

- разрешительная документация
- паспорта
- цены
- наличие



Применение

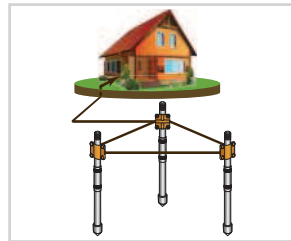

- Частные дома.
- Складские помещения.
- Административные здания и сооружения.
- Объекты связи и другие промышленные объекты.

Преимущества

- Монтаж выносного заземления без сварочных работ.
- Сохранность штырей в неагрессивных грунтах:
 - омедненных до 30 лет благодаря слою меди 0,25 мм;
 - оцинкованных до 20 лет.
- Наличие в комплекте антикоррозийной пасты и гидроизоляционной ленты для защиты соединений от коррозии.

Изображение	Наименование	Артикул	Комплектация	
			Наименование	Количество, шт.
	Комплект заземления №3, для частного дома, на основе стальных оцинкованных стержней D16 9м, крестовой зажим, лента, паста, проводники TDM	SQ2402-0003	Штырь заземления стальной оцинкованный, длиной 1500 мм	6
			Соединительная муфта	3
			Комплект ударный	1
			Наконечник	3
			Зажим соединительный 4-болтовой	3
			Зажим диагональный 2-болтовой	1
			Паста контактная проводящая 40 г	1
			Антикоррозионная изолирующая лента	1
			Полоса стальная оцинкованная 24x4 мм	3
Перчатки монтажные х/б	1			
	Комплект для контура заземления №10 на основе стальных оцинкованных штырей, 3 м, штыри заземления Ø16 мм, M16, соединительные муфты, наконечник, термодиффузия	SQ2402-0010	Штырь заземления стальной оцинкованный, длиной 1500 мм	2
			Соединительная муфта	1
			Комплект ударный	1
			Наконечник	1
			Зажим соединительный 4-болтовой	1
			Перчатки монтажные х/б	1
			Паста контактная проводящая 40 г	1
	Комплект для контура заземления №11 на основе стальных оцинкованных штырей, 4,5 м, штыри заземления Ø16 мм, M16, соединительные муфты, наконечник, термодиффузия	SQ2402-0011	Штырь заземления стальной оцинкованный длиной 1500 мм	3
			Соединительная муфта	2
			Комплект ударный	1
			Наконечник	1
			Зажим соединительный 4-болтовой	1
			Перчатки монтажные х/б	1
			Паста контактная проводящая 40 г	1
	Комплект для контура заземления №12 на основе стальных оцинкованных штырей, 6 м, штыри заземления Ø16 мм, M16, соединительные муфты, наконечник, термодиффузия	SQ2402-0012	Штырь заземления стальной оцинкованный, длиной 1200 мм	4
			Соединительная муфта	3
			Комплект ударный	1
			Наконечник	1
			Зажим соединительный 4-болтовой	1
			Перчатки монтажные х/б	1
			Паста контактная проводящая 40 г	1
	Комплект для контура заземления №20 на основе заостренных стальных оцинкованных штырей, 3 м, штыри заземления Ø16 мм, M16, соединительные муфты, термодиффузия	SQ2402-0020	Штырь заземления стальной оцинкованный, длиной 1500 мм	1
			Штырь заземления оцинкованный, заостренный, длиной 1500 мм	1
			Соединительная муфта	1
			Комплект ударный	1
			Зажим соединительный 4-болтовой	1
			Паста контактная проводящая 40 г	1
			Перчатки монтажные х/б	1

5

Изображение	Наименование	Артикул	Комплектация	
			Наименование	Количество, шт.
	Комплект для контура заземления №21 на основе заостренных стальных оцинкованных штырей, 4,5 м, штыри заземления Ø16 мм, M16, соединительные муфты, термодиффузия	SQ2402-0021	Штырь заземления стальной оцинкованный, длиной 1500 мм	2
			Штырь заземления оцинкованный, заостренный, длиной 1500 мм	1
			Соединительная муфта	2
			Комплект ударный	1
			Зажим соединительный 4-болтовой	1
			Паста контактная проводящая 40 г	1
			Перчатки монтажные х/б	1
	Комплект для контура заземления №22 на основе заостренных стальных оцинкованных штырей, 6 м, штыри заземления Ø16 мм, M16, соединительные муфты, термодиффузия	SQ2402-0022	Штырь заземления стальной оцинкованный, длиной 1500 мм	3
			Штырь заземления оцинкованный, заостренный, длиной 1500 мм	1
			Соединительная муфта	3
			Комплект ударный	1
			Зажим соединительный 4-болтовой	1
			Паста контактная проводящая 40 г	1
			Перчатки монтажные х/б	1
	Комплект для контура заземления №30 на основе заостренных безмуфтовых оцинкованных штырей с резьбовым соединением, 3 м, штырь заземления безмуфтовый резьбовой Ø20 мм, M16, термодиффузия	SQ2402-0030	Штырь заземления стальной оцинкованный, длиной 1500 мм	1
			Штырь заземления оцинкованный, заостренный, длиной 1500 мм	1
			Комплект ударный	1
			Зажим диагональный 2-болтовой	1
			Перчатки монтажные х/б	1
	Комплект для контура заземления №31 на основе заостренных безмуфтовых оцинкованных штырей с резьбовым соединением, 4,5 м, штыри заземления безмуфтовые резьбовые Ø20 мм, M16, термодиффузия	SQ2402-0031	Штырь заземления стальной оцинкованный, длиной 1500 мм	2
			Штырь заземления оцинкованный, заостренный, длиной 1500 мм	1
			Комплект ударный	1
			Зажим диагональный 2-болтовой	1
			Перчатки монтажные х/б	1
	Комплект для контура заземления №32 на основе заостренных безмуфтовых оцинкованных штырей с резьбовым соединением, 6 м, штыри заземления безмуфтовые резьбовые Ø20 мм, M16, термодиффузия	SQ2402-0032	Штырь заземления стальной оцинкованный, длиной 1500 мм	3
			Штырь заземления оцинкованный, заостренный, длиной 1500 мм	1
			Комплект ударный	1
			Зажим диагональный 2-болтовой	1
			Перчатки монтажные х/б	1

Комплектация



Штырь заземления омедненный



Штырь заземления стальной оцинкованный



Штырь заземления оцинкованный, заостренный



Полоса стальная оцинкованная



Соединительная муфта латунная



Соединительная муфта стальная оцинкованная



Ударная головка стальная



Комплект ударный стальной ст45



Зажим крестовой стальной, покрытый латунью



Зажим диагональный 2-болтовой стальной ст45, оцинкованный



Зажим соединительный 4-болтовой стальной ст45, оцинкованный



Наконечник стальной



Наконечник стальной ст45



Антикоррозионная изолирующая лента



Лента гидроизоляционная



Паста контактная проводящая 40 г



Паста антикоррозионная токопроводящая в тубе



Перчатки монтажные х/б

Наименование	Материал	Технические характеристики	Назначение
Штырь заземления	сталь, покрытие – медь 99% (толщина $\geq 0,25$ мм)	электрод с резьбой 5/8 диаметром 14 мм; глубина погружения – до 30 м; сохранность до 30 лет (в неокислых грунтах)	• непосредственное электрическое соединение с грунтом
Штырь заземления	оцинкованная сталь марки ст45	электрод с резьбой M16, Ø16 мм, длиной 1200 или 1500 мм; глубина погружения – до 30 м; сохранность до 20 лет (в неокислых грунтах)	
Штырь заземления заостренный		электрод с резьбой M16, Ø16 мм, длиной 1500 мм; глубина погружения – до 30 м; сохранность до 20 лет (в неокислых грунтах)	
Полоса стальная оцинкованная		размеры 4x24x15 000 мм	• соединение электродов заземления в общий контур
Соединительная муфта для штырей заземления	латунь	внутренняя резьба 5/8 и специальное рифление на поверхности для увеличения сцепления	• соединение штырей Ø14 мм • соединение штыря и ударной головки • защита стержня от механических повреждений при погружении в грунт
Соединительная муфта	оцинкованная сталь марки ст45	внутренняя резьба M16	• для соединения штырей Ø16 мм • соединения штыря с ударной головкой • защита стержня от механических повреждений при погружении в грунт
Гайка соединительная		M16, термомодификация	
Ударная головка	сталь	внешняя резьба 5/8	• защита от ударной нагрузки элементов штыря заземления при монтаже
Ударная головка	сталь марки ст45	внешняя резьба M16	
Зажим крестовой	пластины – сталь, покрытая латунью; болты – сталь	зажимы – 70x70 мм; болты – M8x35 (4 шт.)	• соединение штыря заземления с проводником (круглого сечения: 25-50 мм ² , квадратного сечения: от 2x20 до 3x25 мм)
Зажим соединительный 4-болтовой	оцинкованная сталь марки ст45		
Зажим диагональный 2-болтовой		зажимы – 30x108 мм; болты – M8x40 (2 шт.)	• соединение штыря заземления с круглым проводником сечением от 12 до 50 мм ² или прямоугольного сечения 4x40 мм
Наконечник	сталь	внутренняя резьба 5/8	• передача ударной нагрузки непосредственно на слой грунта
Наконечник	сталь марки ст45	внутренняя резьба M16	
Антикоррозионная изолирующая лента	основа – синтетическая резина; клеевой слой – липкая мастика	двуслойная, цвет – черный; размер ленты в рулоне – 1,8x50x3000 мм; температура использования от -40 до +90 °C	• защита от коррозии мест соединения проводника и стержня в крестовом зажиме
Лента гидроизоляционная			
Паста контактная проводящая 40 г	минеральное масло, загустители, цинковая электропроводящая композиция	баночка 40 г	• смазка резьбовых соединений, соединений проводника и стержня в крестовом зажиме
Паста антикоррозионная токопроводящая		тубик 100 г	• смазка резьбовых соединений, соединений проводника с пластинами крестового зажима
Перчатки монтажные х/б	хлопчатобумажная ткань с каучуковым покрытием	размер L	• механическая защита рук монтажника

Схема монтажа внешнего заземления*

5

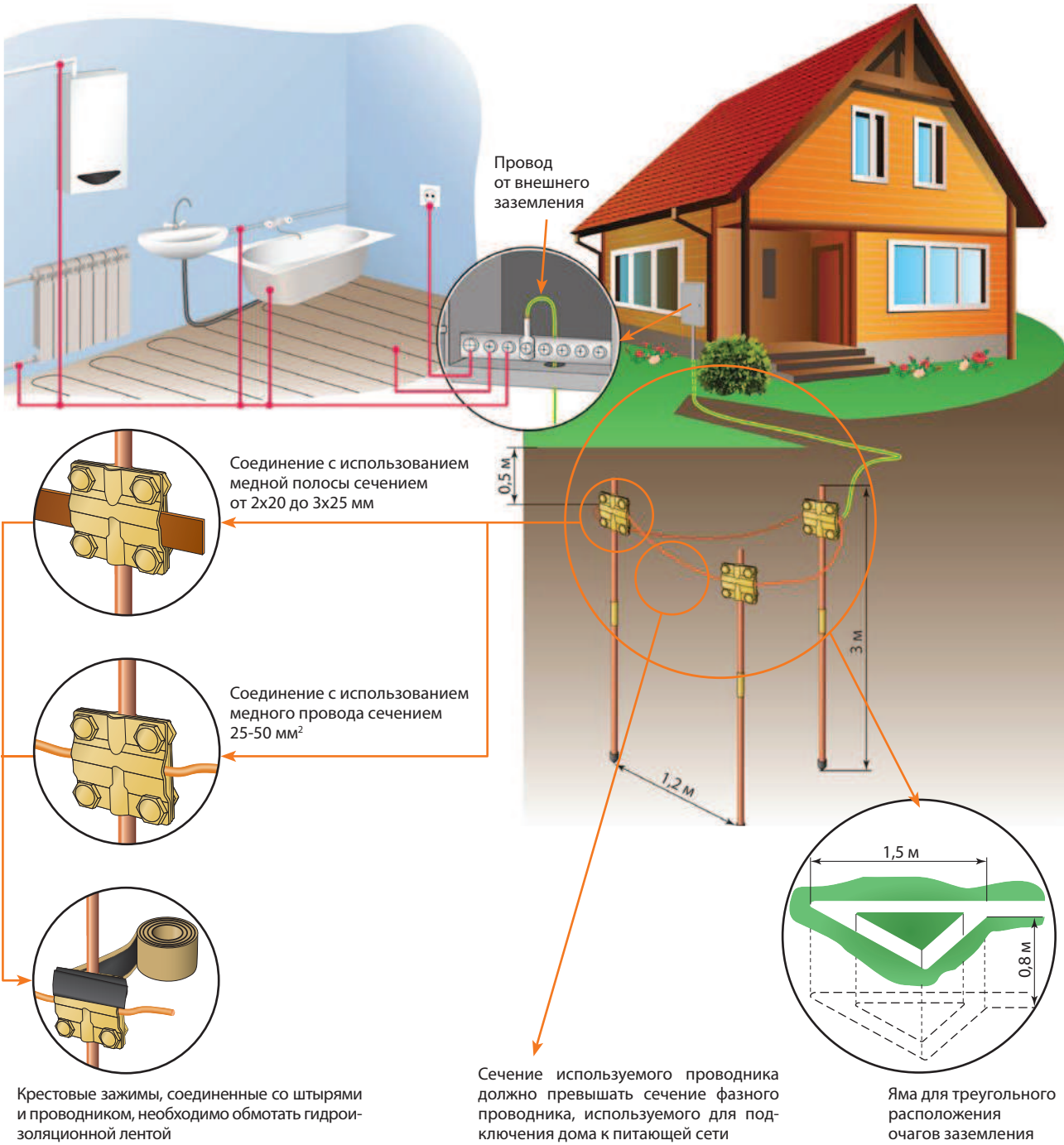

* Для зданий площадью менее 250 м², напряжением сети 220-250 В, на грунтах: садовая земля, торф, чернозем или глина.

ЭЛЕМЕНТЫ ЗАЗЕМЛЕНИЯ ДЛЯ ЧАСТНОГО ДОМА

TDM ELECTRIC



Назначение

- Для создания внешнего выносного или контурного заземления любых типов зданий по индивидуальному проекту на грунтах: садовая земля, торф, чернозем, глина*.

* Элементы заземления не предназначены для использования в скальных, гравийных и других типах твердых грунтов.

Ассортимент

Изображение	Наименование	Артикул	Материал	Назначение
	Штырь заземления резьбовой стальной омедненный 0,25мм с резьбой, D=14, L=1500 СТАМ25.14.1500P TDM	SQ2401-0003	сталь, покрытие – медь 99,9% (толщина ≥0,25 мм)	• для непосредственного электрического соединения с землей
	Соединительная муфта для штырей заземления МЛ14Р TDM	SQ2401-0009	латунь	• для соединения соединения штырей, а также для соединения штыря и ударной головки • имеет внутреннюю резьбу
	Наконечник для штыря заземления НС14Р TDM	SQ2401-0013	сталь	• для передачи ударной нагрузки непосредственно на слою грунта • имеет внутреннюю резьбу
	Ударная головка для штыря заземления ГС14Р TDM	SQ2401-0011		• для защиты от ударной нагрузки элементов штыря заземления при монтаже • имеет резьбу
	Зажим крестовой стальной с латунным покрытием ЗКСЛ25 стержень – провод 25-95мм ² /полоса 3x25мм TDM	SQ2401-0022	пластины – сталь, покрытие – латунь, болты – анодированная сталь	• для соединения штыря с проводником круглого сечения или плоским проводником шириной до 60 мм
	Зажим крестовой латунный ЗКЛ50 стержень – провод 25-50мм ² /полоса 3x25мм TDM	SQ2401-0015	пластины – латунь, болты – анодированная сталь	
	Зажим крестовой латунный ЗКЛ70 стержень – провод 50-70мм ² /полоса 3x25мм TDM	SQ2401-0016		
	Зажим крестовой латунный ЗКЛ95 стержень – провод 70-95мм ² /полоса 3x25мм TDM	SQ2401-0017		
	Зажим овальный латунный 1-болтовой ЗОЛ14 стержень D14 - провод 16-70 мм ² TDM	SQ2401-0018	латунь, болты – анодированная сталь	• для соединения штыря с проводником круглого сечения
	Зажим овальный алюминиевый медное покрытие 1-болтовой ЗОАМ14 стержень D14 - провод 16-70 мм ² TDM	SQ2401-0024	алюминий, покрытие – медь, болты – анодированная сталь	
	Зажим диагональный латунный 2-х болтовой ЗДЛ14 стержень D14 – полоса 40x4/пруток 25-95 мм ² TDM	SQ2401-0020	пластины – латунь, болты – анодированная сталь	• для соединения штыря с проводником круглого сечения или проводником плоского сечения
	Зажим диагональный 2-х болтовой стальной с латунным покрытием ЗДСЛ25 стержень D14 – полоса 40x4/пруток 25-95мм ² TDM	SQ2401-0023	пластины – сталь, покрытие – латунь, болты – анодированная сталь	
	Штырь заземления резьбовой заостренный, резьба М16, Ø16 мм, длина 1200 мм, термодиффузия СТТД70.16.1200зР TDM	SQ2401-0019	оцинкованная сталь марки ст45	• непосредственное электрическое соединение с грунтом
	Штырь заземления резьбовой заостренный, резьба М16, Ø16 мм, длина 1500 мм, термодиффузия СТТД70.16.1500зР TDM	SQ2401-0021		• стартовый штырь при заглублении, соединение с помощью муфты со штырями СТТД70.16.1500зР
	Штырь заземления безмуфтовый заостренный, Ø16 мм, длина 1500 мм, термодиффузия СТТД70.16.1500з TDM	SQ2401-0060		• непосредственное электрическое соединение с грунтом • стартовый штырь при установке в грунт • безрезьбовое соединение со штырём СТТД.16.1500 ("мама-папа")



Вся информация о продукте:

- разрешительная документация
- цены
- паспорта
- наличие



Применение

- Частные дома.
- Складские помещения.
- Административные здания и сооружения.
- Объекты связи и другие промышленные объекты.

Преимущества

- Монтаж выносного заземления без сварочных работ.
- Сохранность штырей в некислых грунтах:
 - омедненных до 30 лет благодаря слою меди 0,25 мм;
 - оцинкованных до 20 лет.
- Возможны разные варианты присоединения заземляющего проводника к штырю заземления благодаря ассортименту зажимов.
- Цинкование металла термодиффузионным способом обеспечивает надежную антикоррозионную защиту, увеличивает толщину цинкового покрытия на поверхности изделия, допускает проводить соединение деталей методом горячей сварки.

Изображение	Наименование	Артикул	Материал	Назначение
	Штырь заземления безмуфтовый резьбовой заостренный, Ø20 мм, длина 1500 мм, термодиффузия СТТД70.20.1500зР TDM	SQ2401-0062	оцинкованная сталь марки ст45	<ul style="list-style-type: none"> • непосредственное электрическое соединение с грунтом • стартовый штырь при установке в грунт • резьбовое соединение со штырём СТТД.20.1500Р
	Штырь заземления резьбовой, резьба М16, Ø16 мм, длина 1200 мм, термодиффузия СТТД70.16.1200Р TDM	SQ2401-0026		<ul style="list-style-type: none"> • непосредственное электрическое соединение с грунтом • с помощью муфты можно соединить с заостренным штырем • для монтажа в грунт необходимо использовать наконечник НС16Р
	Штырь заземления резьбовой, резьба М16, Ø16 мм, длина 1500 мм, термодиффузия СТТД70.16.1500Р TDM	SQ2401-0027		
	Штырь заземления безмуфтовый, Ø16 мм, длина 1500 мм, термодиффузия СТТД70.16.1500 TDM	SQ2401-0059		<ul style="list-style-type: none"> • непосредственное электрическое соединение с грунтом • продолжение стартового штыря СТТД.16.1500з при установке в грунт • безрезьбовое соединение ("мама-папа")
	Штырь заземления безмуфтовый резьбовой, М16, Ø20 мм, длина 1500 мм, термодиффузия СТТД70.20.1500Р TDM	SQ2401-0061		<ul style="list-style-type: none"> • непосредственное электрическое соединение с грунтом • продолжение стартового штыря СТТД.20.1500зР при установке в грунт • резьбовое соединение
	Соединительная муфта для штырей заземления МЛ16Р, М16, термодиффузия TDM	SQ2401-0028		<ul style="list-style-type: none"> • для соединения штырей Ø16 мм • соединения штыря с ударной головкой • защита стержня от механических повреждений при погружении в грунт
	Ударная головка для штыря заземления ГС16Р, М16, гор. цинк. TDM	SQ2401-0029	сталь марки ст45	<ul style="list-style-type: none"> • защита от ударной нагрузки элементов штыря заземления при монтаже
	Наконечник для штыря заземления НС16Р, М16, гор. цинк. TDM	SQ2401-0030		<ul style="list-style-type: none"> • передача ударной нагрузки непосредственно на слои грунта
	Зажим крестовой ЗКСГО25, горячеоцинкованный, стержень - провод 25-95 мм ² /полоса 3x25 мм TDM	SQ2401-0031	оцинкованная сталь марки ст45	<ul style="list-style-type: none"> • соединение штыря заземления с круглым проводником сечением от 12 до 50 мм² или прямоугольного сечения от 2x20 до 5x30 мм
	Зажим соединительный диагональный 2-х болтовой с контактной пластиной штырь Ø16 - полоса 40x4/прут Ø6-10 мм, термодиффузия TDM	SQ2401-3110		
	Зажим диагональный 2-х болтовой ЗДСГО95, стержень D16 - полоса 4x40 мм/пруток 25-95 мм ² TDM	SQ2401-0032		
	Зажим соединительный 4-х болтовой штырь-полоса, штырь Ø16 - полоса 40x4 мм, термодиффузия TDM	SQ2401-0036		
	Зажим соединительный крестовой 4-х болтовой прут-прут Ø6-12 мм, термодиффузия TDM	SQ2401-0037		
	Зажим соед. 4-х болт. с контакт. пластиной полоса-прут, полоса 40x4 - прут Ø6-10 мм, термодиф. TDM	SQ2401-0038		
	Зажим соединительный 4-х болтовой полоса-прут, полоса 30x4 - прут Ø6-10 мм, термодиффузия TDM	SQ2401-0039		
	Зажим соединительный 4-х болтовой полоса-прут, полоса 40x4 - прут Ø6-10 мм, термодиффузия TDM	SQ2401-0040		
	Зажим соединительный 4-х болтовой полоса-полоса 40x4 мм, термодиффузия TDM	SQ2401-0041		
	Зажим прута с болтовым креплением к муфте 4-х болтовой, прут Ø6-10 мм, М16, термодиффузия TDM	SQ2401-0042		

Изображение	Наименование	Артикул	Материал	Назначение	
	Зажим соединит. 4-х болт. штырь-полоса/прут, штырь Ø16 - полоса 40x4/прут Ø6-16 мм, термодиф. TDM	SQ2401-3122	сталь, оцинкованная термодиффузионным способом	<ul style="list-style-type: none"> соединение штыря заземления с круглым проводником сечением от 12 до 50 мм² или прямоугольного сечения от 2x20 до 5x30 мм 	
	Зажим соединительный универсальный 1-о болтовой 45x45 мм, прут-прут Ø6-16 мм, термодиф. TDM	SQ2401-0043			
	Зажим соединительный универсальный 1-о болтовой 30x30 мм, прут-прут Ø6-16 мм, термодиф. TDM	SQ2401-0044			
	Зажим контрольный 57x57 мм прут-прут Ø6-10 мм, термодиффузия TDM	SQ2401-0045			
	Зажим контрольный полоса-прут, полоса 40x4 - прут Ø6-10 мм, термодиффузия TDM	SQ2401-0046			
	Зажим соединительный продольный прут-прут Ø6-8 мм, термодиффузия TDM	SQ2401-0050			
	Зажим соединительный продольный прут-прут Ø8-10 мм, термодиффузия TDM	SQ2401-0051			
	Комплект ударный для штырей заземления Ø16 мм (удар. головка, гайка соединит.), M16, гор. цинк. TDM	SQ2401-0035			<ul style="list-style-type: none"> применяется при монтаже системы заземления для присоединения штыря заземления к перфоратору. Винт и гайка принимают основную ударную осевую нагрузку на себя, являются расходным материалом.
	Точка заземления проходная Ø8x200 мм, M10, термодиффузия TDM	SQ2401-0070			<ul style="list-style-type: none"> соединение заземления с арматурой здания
	Точка заземления проходная Ø8x200 мм, M12, термодиффузия TDM	SQ2401-0071			
	Точка заземления проходная Ø8x200 мм, M16, термодиффузия TDM	SQ2401-0072			
	Точка заземления проходная Ø8x500 мм, M8, термодиффузия TDM	SQ2401-0073			
	Гайка соединительная удлиненная ГСУ16Р, M16, термодиффузия TDM	SQ2401-0128			<ul style="list-style-type: none"> применяется при монтаже системы заземления, накручивается на штырь заземления

Габаритные размеры (мм)

Штыри заземления

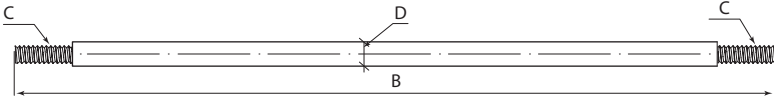

SQ2401-0003, SQ2401-0026, SQ2401-0027

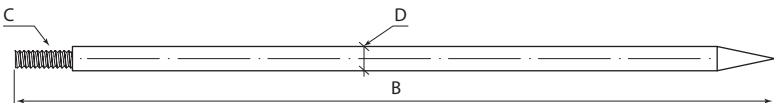

SQ2401-0019, SQ2401-0021

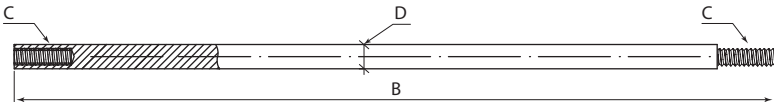

SQ2401-0061

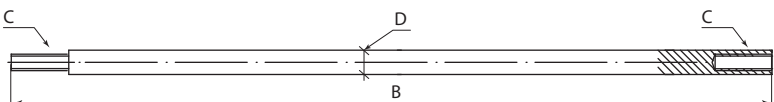

SQ2401-0059

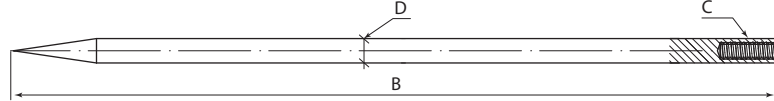

SQ2401-0062

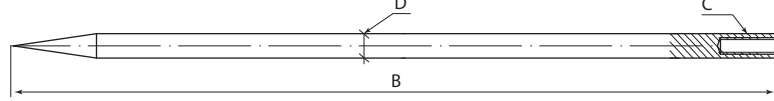

SQ2401-0060

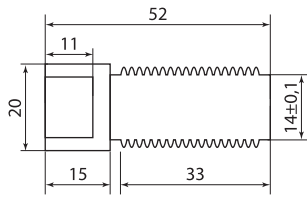

Ударная головка

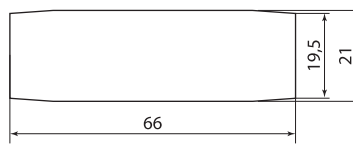
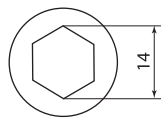

Соединительная муфта для штырей заземления

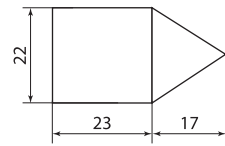

Наконечник

Зажимы соединительные

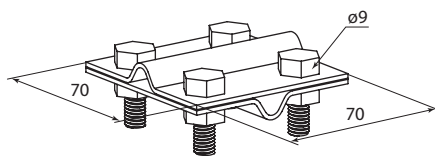

SQ2401-0015
SQ2401-0016
SQ2401-0017

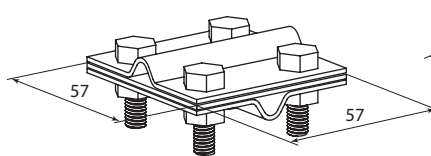

SQ2401-0031

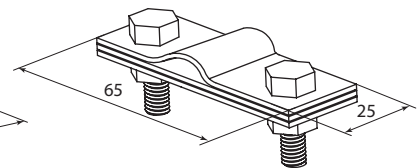

SQ2401-3110

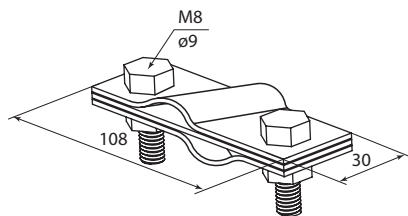

SQ2401-0020
SQ2401-0023
SQ2401-0032

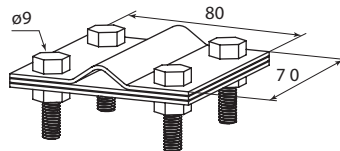

SQ2401-0036

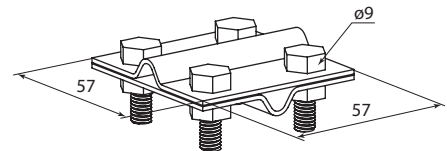

SQ2401-0037

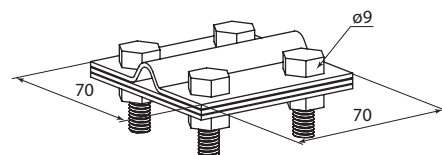

SQ2401-0038

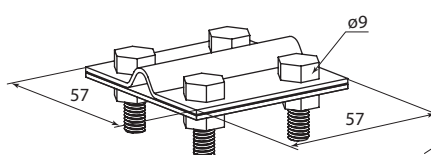

SQ2401-0039

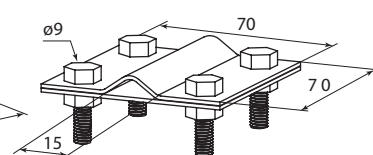

SQ2401-0040

Артикул	Размеры, мм		
	B	D	C
SQ2401-0003	1500	14	M14
SQ2401-0019	1200	16	M16
SQ2401-0021	1500		
SQ2401-0026	1200		
SQ2401-0027	1500		
SQ2401-0059			
SQ2401-0060	20		
SQ2401-0061			
SQ2401-0062			

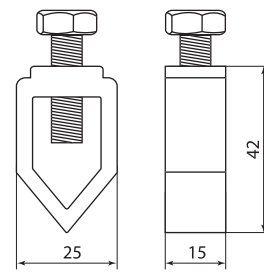

Зажим овальный

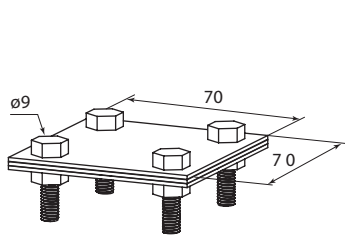

SQ2401-0041

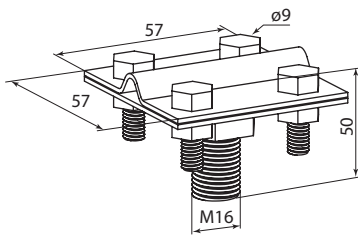

SQ2401-0042

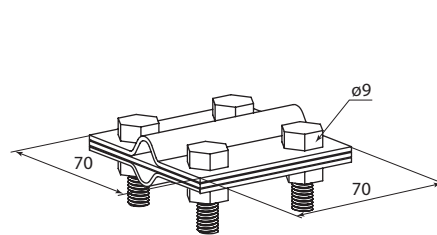

SQ2401-3122

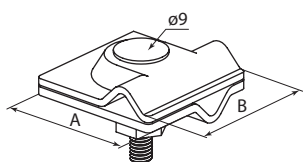

Артикул	Размеры, мм	
	A	B
SQ2401-0043	45	45
SQ2401-0044	30	30

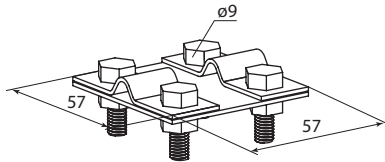

SQ2401-0045

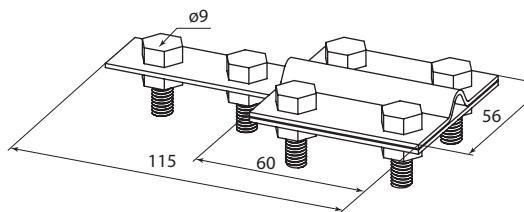

SQ2401-0046

5

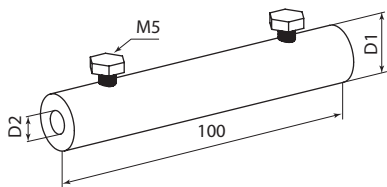

Артикул	Размеры, мм	
	D1	D2
SQ2401-0050	16	6-8
SQ2401-0051	18	8-10

D2 – диаметр проводника

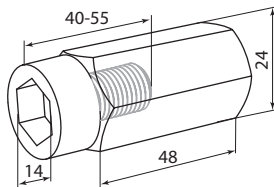

SQ2401-0035

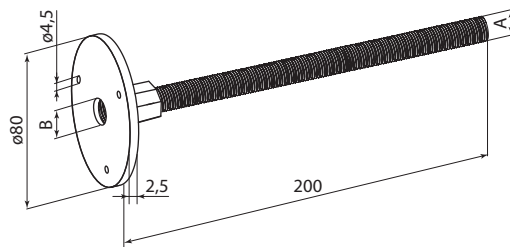

Артикул	Размеры, мм	
	A	B
SQ2401-0070	M10	11
SQ2401-0071	M12	13
SQ2401-0072	M16	17

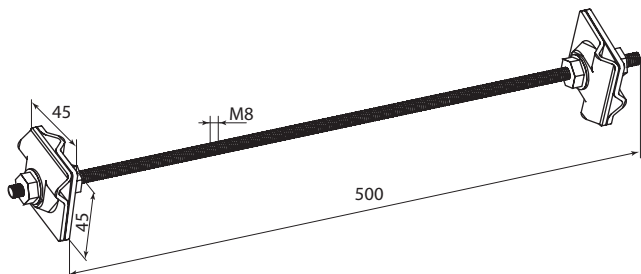

SQ2401-0073

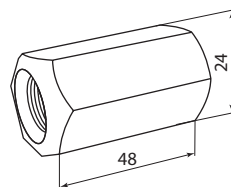

SQ2401-0128

КОМПЛЕКТЫ МОЛНИЕПРИЕМНИКОВ

TDM ELECTRIC



Вся информация о продукте:

- разрешительная документация
- паспорта
- цены
- наличие



5

Назначение

- Установка на округлые коньковые элементы кровли, на вертикальные поверхности зданий и сооружений с несущей способностью (фасады, трубы и т.п.) для принятия и дальнейшей передачи разряда молнии по системе молниезащиты.

Применение

- Частные дома.
- Складские помещения.
- Административные здания и сооружения.
- Объекты связи и другие промышленные объекты.

Преимущества

- Допускается установка молниеприемного стержня максимальной длиной до 3м.
- Комплекты включают в себя все необходимые элементы.
- Срок эксплуатации составляет не менее 20 лет.
- Применение в районах с ветровой нагрузкой до III категории.

Ассортимент

Изображение	Наименование	Артикул	Комплектация, наименование / количество, шт.		
	Комплект молниеприемника для круглого конька №1, длина 1 м, алюминиевый, D16 мм, крестовой зажим, регулируемое крепление TDM	SQ2402-3001	стержень с резьбой M16, Ø16 мм 1000 мм / 1 шт.	коньковый регулируемый держатель с болтовым креплением диаметр резьбового крепления 16 мм (SQ2401-3111) / 1 шт.	крестовой зажим для проводника, оцинкованная сталь (SQ2401-0032) / 1 шт.
	Комплект молниеприемника для круглого конька №2, длина 1,5 м, алюминиевый, D16 мм, крестовой зажим, регулируемое крепление TDM	SQ2402-3002	стержень с резьбой M16, Ø16 мм 1500 мм / 1 шт.		
	Комплект молниеприемника для круглого конька №3, длина 2 м, алюминиевый, D16 мм, крестовой зажим, регулируемое крепление TDM	SQ2402-3003	стержень с резьбой M16, Ø16 мм 2000 мм / 1 шт.		
	Молниеприемник, комплект для стен №1, длина 1 м TDM	SQ2402-3004	стержень с резьбой M16, Ø16 мм 1000 мм / 1 шт.	крепление молниеприемника к стене с дюбелем (SQ2401-3143) / 2 шт.	гайка соединительная удлиненная (SQ2401-0128) / 1 шт.
	Молниеприемник, комплект для стен №2, длина 1,5 м TDM	SQ2402-3005	стержень с резьбой M16, Ø16 мм 1500 мм / 1 шт.		
	Молниеприемник, комплект для стен №3, длина 2 м TDM	SQ2402-3006	стержень с резьбой M16, Ø16 мм 2000 мм / 1 шт.		
	Молниеприемник, комплект для стен №4, длина 3 м TDM	SQ2402-3007	стержень с резьбой M16, Ø16 мм 2500 мм / 1 шт.		

Комплектация



Стержень молниеприемника



Коньковый регулируемый держатель с болтовым креплением диаметр резьбового крепления 16 мм, SQ2401-3111



Крепление молниеприемника к стене с дюбелем (SQ2401-3143)



Крестовой зажим для проводника, оцинкованная сталь (SQ2401-0032)



Гайка соединительная удлиненная (SQ2401-0128)



Зажим прута с болтовым креплением к муфте 4-болтовой (SQ2401-0042)

Наименование	Материал	Технические характеристики	Назначение
Стержень молниеприемника	алюминий	стержень с резьбой M16, Ø16 мм, длиной 1000, 1500, 2000 или 3000 мм	• непосредственное соединение с коньковым держателем
Коньковый регулируемый держатель с болтовым креплением диаметр резьбового крепления 16 мм	горячеоцинкованная сталь марки ст45	внутренняя резьба M16; барашковые винты оцинкованные M8	• фиксация молниеприемного стержня Ø16 мм длиной до 2 м • установка на круглые коньки кровли с регулируемым винтовым креплением

Наименование	Материал	Технические характеристики	Назначение
Крепление молниеприемника к стене с дюбелем	горячеоцинкованная сталь марки ст45	диаметр резьбы 16–20 мм	• фиксация молниеприемного стержня Ø16 мм длиной до 2 м
Крестовой зажим для проводника, оцинкованная сталь	горячеоцинкованная сталь марки ст45	болты М8 оцинкованные	• соединение круглого или плоского проводника с молниеприемной мачтой под прямым углом
Гайка соединительная удлиненная		диаметр резьбы 16 мм	• соединение молниеприемных стержней
Зажим прута с болтовым креплением к муфте 4-болтовой			

Схема монтажа на круглый конек

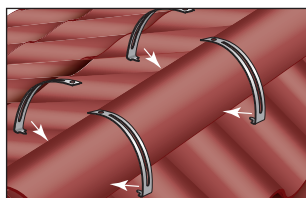

Установить скобы на конек кровли

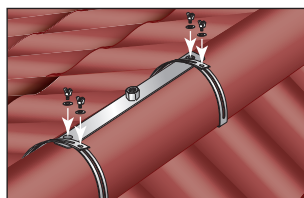

Зафиксировать винтами «барашками» скобы на кровле

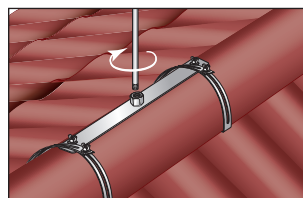

Закрутить вручную стержень молниеприемника к скобам

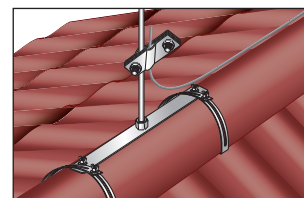

Вставить в крестовой зажим токоотводящий проводник и затянуть зажим болтами на молниеприемном стержне

5

Схема монтажа на стену

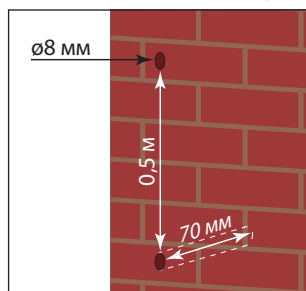

Просверлить строго по вертикали на расстоянии 0,5 м друг от друга два отверстия Ø8 мм, глубиной 70 мм. Удалить пыль из отверстий.

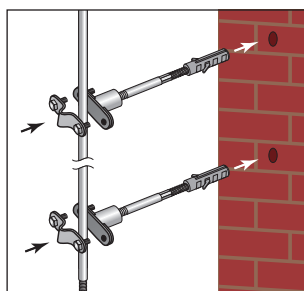

Установить крепления молние-приёмника в отверстия. Затянуть стержень молниеприёмника болтами креплений.

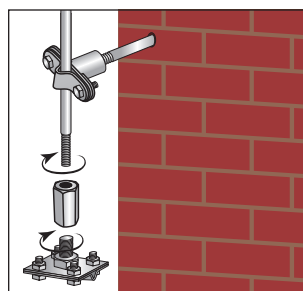

Закрутить на основании молние-приёмника гайку соединительную удлиненную, прикрутить к ней зажим прута с болтовым креплением.

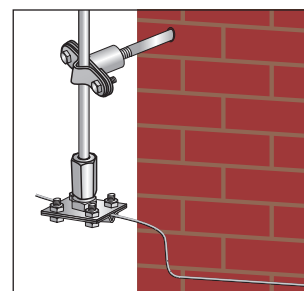

Закрепить на зажиме проводник (полоса или проволока оцинкованная).

ЭЛЕМЕНТЫ МОЛНИЕЗАЩИТЫ: СТЕРЖНИ, МАЧТЫ

TDM ELECTRIC



5

Назначение

- Принятие и дальнейшая передача разряда молнии по системе молниезащиты к контуру заземления, обеспечивая защиту оборудования и технических сооружений на крыше зданий и сооружений от прямых ударов молний.

Применение

- Частные дома.
- Складские помещения.
- Административные здания и сооружения.
- Объекты связи и другие промышленные объекты.

Ассортимент



Стержень молниеприемника

Мачта молниеприемника

Штанга изоляционная



Вся информация о продукте:

- разрешительная документация
- паспорта
- цены
- наличие



Преимущества

- Болтовые соединения не требуют применения специализированного инструмента.
- Различные варианты соединения проводников с молниеприемниками и контуром заземления.
- Цинкование металла термодиффузионным способом обеспечивает надежную антикоррозионную защиту, увеличивает толщину цинкового покрытия на поверхности изделия, допускает проводить соединение деталей методом горячей сварки.
- Применение в районах с ветровой нагрузкой III категории.
- Ассортимент позволяет организовать молниеприемные конструкции (мачты и стержни) различной высоты для защиты оборудования различных габаритов.
- Молниеприемные стержни и мачты возможно установить на кровлях различной формы и конструкции, на вертикальных элементах зданий и сооружений, из различных строительных материалов.

Наименование	Артикул	Материал	Назначение
Стержень молниеприемника 1 м, Ø16 мм, резьбовой, алюминиевый, без стабилизатора СМАЛ.16.1000Р (компл. 1 шт.) TDM	SQ2401-3101	алюминий Д16Т, без стабилизатора	• осуществляет непосредственный прием разряда молнии и передает его по токоотводу на заземлитель. Предназначен для установки совместно с бетонными, металлическими основаниями либо для крепления держателями к вертикальным элементам зданий
Стержень молниеприемника 1,5 м, Ø16 мм, резьбовой, алюминиевый, без стабилизатора СМАЛ.16.1500Р (компл. 1 шт.) TDM	SQ2401-3102		
Стержень молниеприемника 2 м, Ø16 мм, резьбовой, алюминиевый, без стабилизатора СМАЛ.16.2000Р (компл. 1 шт.) TDM	SQ2401-3103		
Стержень молниеприемника 2,5 м, Ø16 мм, резьбовой, алюминиевый, без стабилизатора СМАЛ.16.2500Р (компл. 1 шт.) TDM	SQ2401-3104		
Мачта молниеприемника 3 м, Ø12 мм, резьбовая, алюминиевая, нерж. стабилизатор Ø20 мм ММАЛ.1220.3000Р (компл.1 шт.) TDM	SQ2401-3105	алюминий Д16Т, материал стабилизатора: нержавеющая сталь TP 304	• предназначена для защиты от разряда молнии отдельностоящих элементов, расположенных на крышах зданий
Мачта молниеприемника 3,5 м, Ø12 мм, резьбовая, алюминиевая, нерж. стабилизатор Ø20 мм ММАЛ.1220.3500Р (компл. 1 шт.) TDM	SQ2401-3106		
Мачта молниеприемника 4 м, Ø12 мм, резьбовая, алюминиевая, нерж. стабилизатор Ø20 мм ММАЛ.1220.4000Р (компл. 1 шт.) TDM	SQ2401-3107		
Мачта молниеприемника 5 м, Ø16 мм, резьбовая, алюминиевая, нерж. стабилизатор Ø25/40 мм ММАЛ.162540.5000Р (компл. 1 шт.) TDM	SQ2401-3130		
Мачта молниеприемника 6 м, Ø16 мм, резьбовая, алюминиевая, нерж. стабилизатор Ø25/40 мм ММАЛ.162540.6000Р (компл. 1 шт.) TDM	SQ2401-3131		
Мачта молниеприемника 7 м, Ø16 мм, резьбовая, алюминиевая, нерж. стабилизатор Ø25/32/40 мм ММАЛ.16253240.7000Р (компл.1 шт.) TDM	SQ2401-3132		
Мачта молниеприемника 8 м, Ø16 мм, резьбовая, алюминиевая, нерж. стабилизатор Ø25/32/40 мм, компл. растяжек ММАЛ.16253240.8000Р (компл.1 шт.) TDM	SQ2401-3133		
Мачта молниеприемника 9 м, Ø16 мм, резьбовая, алюминиевая, нерж. стабилизатор Ø25/32/40 мм, 2-а компл. растяжек ММАЛ.16253240.9000Р (компл. 1 шт.) TDM	SQ2401-3134		
Мачта молниеприемника 10 м, Ø16 мм, резьбовая, алюминиевая, нерж. стабилизатор Ø25/32/40 мм, 2-а компл. растяжек ММАЛ.16253240.10000Р (компл. 1 шт.) TDM	SQ2401-3135		
Мачта молниеприемника изолированная 3 м, ММИЗ.3000Р (компл. 1 шт.) TDM	SQ2401-3136		
Мачта молниеприемника изолированная 4 м, ММИЗ.4000Р (компл. 1 шт.) TDM	SQ2401-3137		
Мачта молниеприемника изолированная 5 м, ММИЗ.5000Р (компл. 1 шт.) TDM	SQ2401-3138		
Мачта молниеприемника изолированная 6 м, ММИЗ.6000Р (компл. 1 шт.) TDM	SQ2401-3139		
Мачта молниеприемника изолированная 7 м, ММИЗ.7000Р (компл. 1 шт.) TDM	SQ2401-3140		

Наименование	Артикул	Материал	Назначение
Мачта активного молниеприемника, 2 м (компл. 1 шт.) TDM	SQ2401-3150	алюминий Д16Т	• защита от разряда молнии отдельных элементов, расположенных на крышах зданий.
Мачта активного молниеприемника, 3 м (компл. 1 шт.) TDM	SQ2401-3151		
Мачта активного молниеприемника, 4 м, компл. растяжек (компл. 1 шт.) TDM	SQ2401-3152		
Мачта активного молниеприемника, 5 м, компл. растяжек (компл. 1 шт.) TDM	SQ2401-3153		
Мачта активного молниеприемника, 6 м, компл. растяжек (компл. 1 шт.) TDM	SQ2401-3154		
Штанга изоляционная высотой 250 мм, Ø32 мм, М16 ШИ.32.250 (упак. 12 шт.) TDM	SQ2401-3370	стеклопластик	• крепление молниеприемника к вертикальной конструкции здания
Штанга изоляционная высотой 500 мм, Ø21 мм, М8 ШИ.21.500 (упак. 10 шт.) TDM	SQ2401-3371		
Штанга изоляционная высотой 750 мм, Ø21 мм, М8 ШИ.21.750 (упак. 10 шт.) TDM	SQ2401-3372		
Штанга изоляционная высотой 500 мм, Ø32 мм, М16 ШИ.32.500 (упак. 10 шт.) TDM	SQ2401-3373		
Штанга изоляционная высотой 750 мм, Ø32 мм, М16 ШИ.32.750 (упак. 10 шт.) TDM	SQ2401-3374		

5

Габаритные размеры (мм)

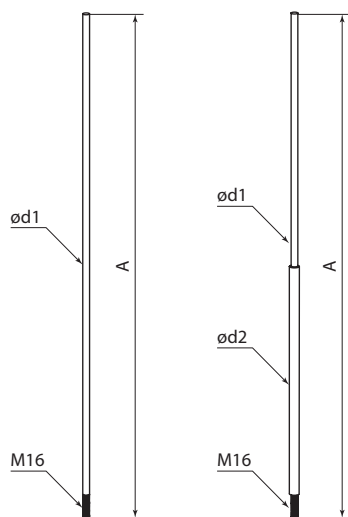

SQ2401-3101 – SQ2401-3104

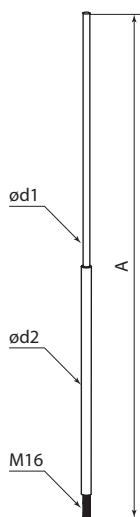

SQ2401-3105 – SQ2401-3107

Артикул	Размеры, мм		
	A	Ød1	Ød2
SQ2401-3101	1000	16	-
SQ2401-3102	1500		
SQ2401-3103	2000		
SQ2401-3104	2500		
SQ2401-3105	3000		
SQ2401-3106	3500	20	-
SQ2401-3107	4000		

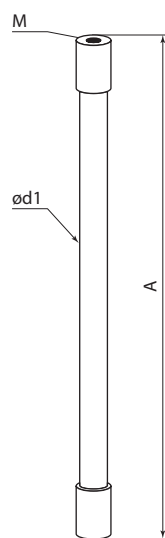

SQ2401-3370 – SQ2401-3374

Артикул	Размеры, мм		
	A	Ød	M, резьба
SQ2401-3370	250	32	M16
SQ2401-3371	500	21	M8
SQ2401-3372	750	21	M8
SQ2401-3373	500	32	M16
SQ2401-3374	750	32	M16

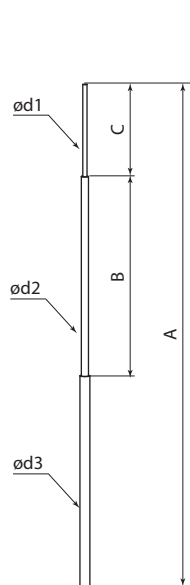

SQ2401-3130 – SQ2401-3132
SQ2401-3136 – SQ2401-3140

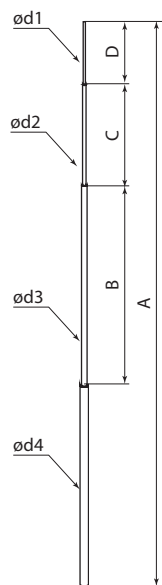

SQ2401-3133 – SQ2401-3135

Артикул	Размеры, мм							
	A	B	C	D	Ød1	Ød2	Ød3	Ød4
SQ2401-3130	5000	-	-	-	16	25	32	40
SQ2401-3131	6000	-	-	-				
SQ2401-3132	7000	-	-	-				
SQ2401-3133	8000	2000	2000	1000				
SQ2401-3134	9000	2500	2500	2000				
SQ2401-3135	10000	-	-	-	40	-	-	
SQ2401-3136	3000	1000	500	-				
SQ2401-3137	4000		1000					
SQ2401-3138	5000		1500					
SQ2401-3139	6000		-					
SQ2401-3140	7000	-	-	-	-	-	-	
SQ2401-3150	2000	-	-	-	-	-	-	
SQ2401-3151	3000	-	-	-	-	-	-	
SQ2401-3152	4000	-	-	-	-	-	-	
SQ2401-3153	5000	-	-	-	-	-	-	
SQ2401-3154	6000	-	-	-	-	-	-	

ЭЛЕМЕНТЫ МОЛНИЕЗАЩИТЫ: КРЕПЛЕНИЯ, ДЕРЖАТЕЛИ МОЛНИЕПРИЕМНИКОВ

TDM ELECTRIC



5

Назначение

- Применяются в составе систем молниезащиты и заземления.
- Фиксация молниеприемных стержней или мачт на горизонтальных, вертикальных или наклонных поверхностях, выполненных из любых строительных материалов (кирпич, бетон, дерево, металл и др.).

Применение

- Частные дома.
- Складские помещения.
- Административные здания и сооружения.
- Объекты связи и другие промышленные объекты.

Ассортимент

Изображение	Наименование	Артикул
	Крепление молниеприемного стержня до 2 м рег-ое для круглого конька ДМР16.ТД, М16, термодиф. TDM	SQ2401-3111
	Крепление молниеприемника для плоской кровли 125x250 мм, М16, термодифузия TDM	SQ2401-3013
	Крепление молниеприемника для плоской кровли 200x300 мм, М16, термодифузия TDM	SQ2401-3113
	Подкладка под бетонное основание 500x500x20мм TDM	SQ2401-3115
	Бетонное основание круглое 410 мм, М16, 20 кг TDM	SQ2401-3116
	Бетонное основание круглое 410 мм, М16, 40 кг TDM	SQ2401-3117
	Тренога для молниеприемной мачты высотой 4-7 м (без оснований), термодифузия TDM	SQ2401-3118
	Четырехнога для молниеприемной мачты высотой более 7 м (без оснований), термодифузия TDM	SQ2401-3119
	Монтажная пластина 170x40 мм для изоляционной штанги, М8, термодифузия TDM	SQ2401-3127
	Монтажная пластина 120x120 мм для изоляционной штанги, М16, термодифузия TDM	SQ2401-3128
	Крепление молниеприемника к стене (без дюбеля и шпильки), Ø16-20 мм, гор.цинк. TDM	SQ2401-3141



Вся информация о продукте:

- разрешительная документация
- паспорта
- цены
- наличие



Материал

- Сталь, оцинкованная термодиффузионным способом.

Преимущества

- Цинкование металла термодиффузионным способом обеспечивает надежную антикоррозионную защиту, увеличивает толщину цинкового покрытия на поверхности изделия, допускает по необходимости проводить соединение деталей методом горячей сварки.
- Расширенный ассортимент позволяет выполнить монтажные узлы любой сложности.
- Болтовые соединения не требуют применения специализированного инструмента.

Изображение	Наименование	Артикул
	Крепление молниеприемника к стене с дюбелем длина 100 мм, Ø16-20 мм, гор.цинк. TDM	SQ2401-3142
	Крепление молниеприемника к стене с дюбелем длина 120 мм, Ø16-20 мм, гор.цинк. TDM	SQ2401-3143
	Крепление молниеприемника к стене с дюбелем длина 160 мм, Ø16-20 мм, гор.цинк. TDM	SQ2401-3144
	Крепление молниеприемника к стене с дюбелем длина 200 мм, Ø16-20 мм, гор.цинк. TDM	SQ2401-3145
	Крепление молниеприемника к стене с дюбелем длина 250 мм, Ø16-20 мм, гор.цинк. TDM	SQ2401-3146
	Крепление молниеприемника к стене с дюбелем длина 400 мм, Ø16-20 мм, гор.цинк. TDM	SQ2401-3147
	Опора для молниеприемной мачты 900x300x300 мм, термодиффузия TDM	SQ2401-3220
	Крепление молниеприемного стержня до 2 м для острого конька, М16, термодиффузия TDM	SQ2401-3222
	Крепление на верт. поверхность мачты молниеприемника до 4 м с выносом 110 мм, Ø20 мм (с креплением для SQ2401-0042), термодиффузия (компл.1 шт.) TDM	SQ2401-3223
	Крепление на верт. поверхность мачты молниеприемника до 4 м с выносом 530 мм, Ø20 мм, термодиф. TDM	SQ2401-3224
	Крепление на верт. поверхность мачты молниеприемника 5-7 м с выносом 100 мм, Ø40 мм, термодиф. TDM	SQ2401-3225
	Крепление на верт. поверхность мачты молниеприемника 5-7 м с выносом 530 мм, Ø40 мм (с креплением для SQ2401-0042), М16, термодиффузия (компл.1 шт.) TDM	SQ2401-3226

Габаритные размеры (мм)

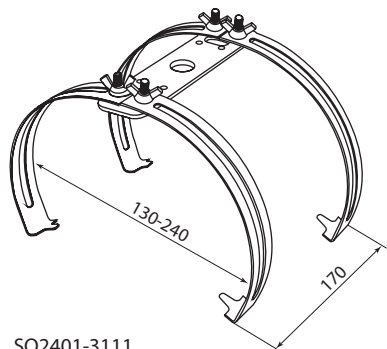

SQ2401-3111

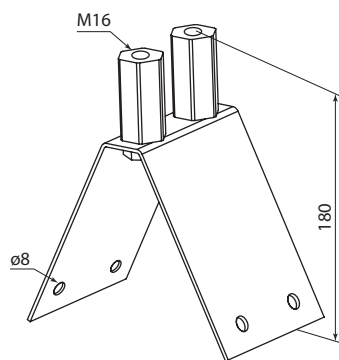

SQ2401-3222

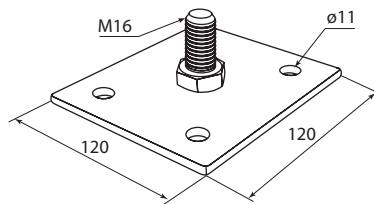

SQ2401-3128

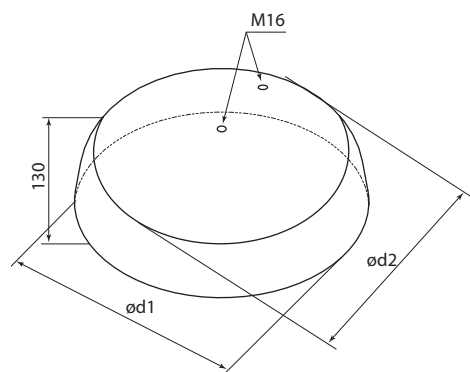

Артикул	Размеры, мм	
	$\varnothing d1$	$\varnothing d2$
SQ2401-3116	345	85
SQ2401-3117	500	90

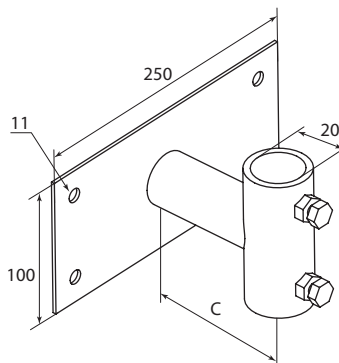

Артикул	Размеры, мм
	C
SQ2401-3223	110
SQ2401-3224	540

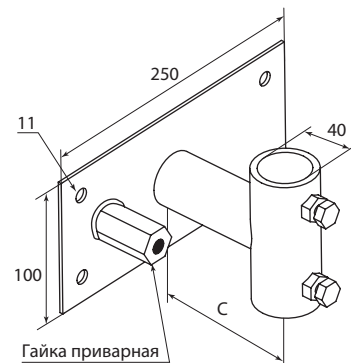

Артикул	Размеры, мм
	C
SQ2401-3225	110
SQ2401-3226	540

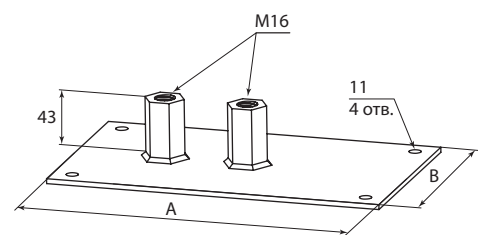

Артикул	Размеры, мм	
	A	B
SQ2401-3013	250	125
SQ2401-3113	300	200

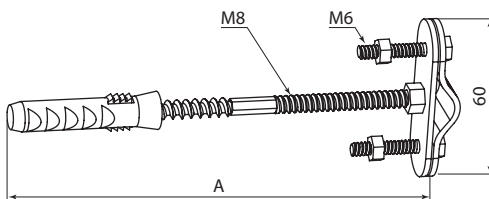

Артикул	Размеры, мм
	A
SQ2401-3141	40
SQ2401-3142	100
SQ2401-3143	120
SQ2401-3144	160
SQ2401-3145	200
SQ2401-3146	250
SQ2401-3147	400

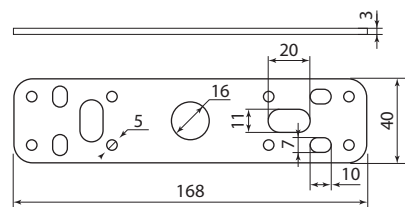

SQ2401-3127

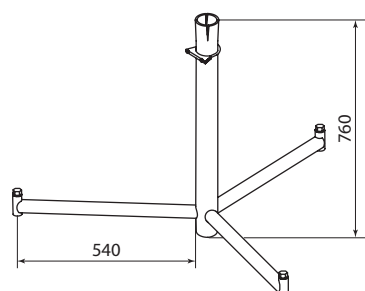

SQ2401-3118

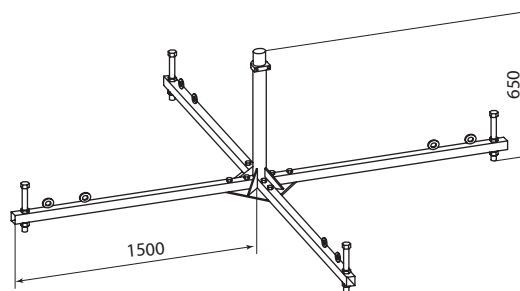

SQ2401-3119

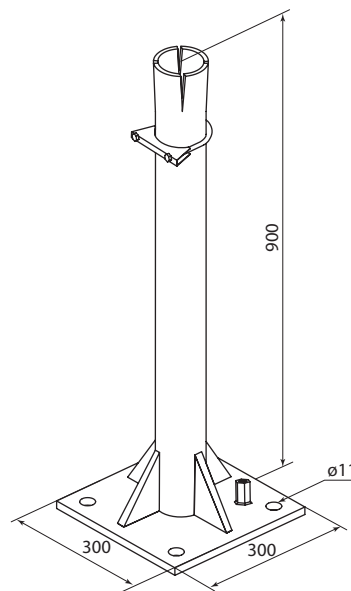

SQ2401-3220

ЭЛЕМЕНТЫ МОЛНИЕЗАЩИТЫ: ДЕРЖАТЕЛИ ПРОВОДНИКОВ

TDM ELECTRIC



5

Назначение

- Применяются в составе систем молниезащиты и заземления.
- Фиксация токоотводящего контура из полосы или проволоки на плоских кровлях.
- Соединение проводников между собой,
- Крепление на черепичной кровле.
- Крепление токоотвода к фальцу кровли, выступу листового металла, части водостока или краях кровли и т.д.

Ассортимент

Изображение	Наименование	Артикул	Материал
	Держатель для плоской кровли крестовой фиксатор для прута Ø8-10 мм, без бетона, ПП (упак. 1 шт.) TDM	SQ2402-3087	пластик
	Держатель для плоской кровли крестовой фиксатор для прута Ø8-10 мм, с бетоном, ПП (упак. 1 шт.) TDM	SQ2402-3088	
	Держатель для плоской кровли универсальный 120x120x100 мм с 1 фиксатором для прута Ø8 мм, под битумную полосу 80 мм, без бетона, ПП (упак. 1 шт.) TDM	SQ2402-3089	
	Держатель угловой под черепицу для прута Ø6-10 мм, с поворотом 90°, стальной крюк, основание 330 мм, гор. цинк. (упак. 1 шт.) TDM	SQ2402-3090	сталь, оцинкованная термодиффузионным способом
	Держатель угловой под черепицу для прута Ø6-10 мм, с поворотом 90°, стальной крюк, основание 415 мм, гор. цинк. (упак. 1 шт.) TDM	SQ2402-3091	
	Держатель угловой под черепицу для прута Ø6-10 мм, стальной крюк, монтажные петли, основание 330 мм, гор. цинк. (упак. 1 шт.) TDM	SQ2402-3092	
	Держатель угловой под черепицу для прута Ø6-10 мм, стальной крюк, монтажные петли, основание 415 мм, гор. цинк. (упак. 1 шт.) TDM	SQ2402-3093	
	Держатель угловой под черепицу для прута Ø6-10 мм, с поворотом 90°, стальной крюк, монтажные петли, основание 330 мм, гор. цинк. (упак. 1 шт.) TDM	SQ2402-3094	
	Держатель угловой под черепицу для прута Ø6-10 мм, с поворотом 90°, стальной крюк, монтажные петли, основание 415 мм, гор. цинк. (упак. 1 шт.) TDM	SQ2402-3095	сталь, оцинкованная термодиффузионным способом
	Держатель фасадный для прута Ø6-10 мм, без дюбеля и шурупа, стальной зажим, термодиффузия (упак. 1 шт.) TDM	SQ2402-3110	
	Держатель фасадный для прута Ø6-10 мм длина 100 мм, дюбель, стальной зажим, термодиффузия (упак. 1 шт.) TDM	SQ2402-3111	
	Держатель фасадный для прута Ø6-10 мм длина 120 мм, дюбель, стальной зажим, термодиффузия (упак. 1 шт.) TDM	SQ2402-3112	
	Держатель фасадный для прута Ø6-10 мм длина 160 мм, дюбель, стальной зажим, термодиффузия (упак. 1 шт.) TDM	SQ2402-3113	
	Держатель фасадный для прута Ø6-10 мм длина 200 мм, дюбель, стальной зажим, термодиффузия (упак. 1 шт.) TDM	SQ2402-3114	пластик/ сталь горячеоцинкованная
	Держатель фасадный для прута Ø6-10 мм длина 250 мм, дюбель, стальной зажим, термодиффузия (упак. 1 шт.) TDM	SQ2402-3115	
	Держатель фасадный сборный для прута Ø6-10 мм длина 100 мм, дюбель, полимерный зажим (упак. 1 шт.) TDM	SQ2402-3120	
	Держатель фасадный сборный для прута Ø6-10 мм длина 120 мм, дюбель, полимерный зажим (упак. 1 шт.) TDM	SQ2402-3121	
	Держатель фасадный сборный для прута Ø6-10 мм длина 160 мм, дюбель, полимерный зажим (упак. 1 шт.) TDM	SQ2402-3122	
	Держатель фасадный сборный для прута Ø6-10 мм длина 200 мм, дюбель, полимерный зажим (упак. 1 шт.) TDM	SQ2402-3123	сталь, оцинкованная термодиффузионным способом
	Держатель с анкером 30x30x55 мм для прута Ø6-10 мм, термодиффузия (упак. 1 шт.) TDM	SQ2402-3130	
	Держатель с анкером 45x45x55 мм для прута Ø6-10 мм, термодиффузия (упак. 1 шт.) TDM	SQ2402-3131	



Вся информация о продукте:

- разрешительная документация
- паспорта
- цены
- наличие



Применение

- Частные дома.
- Складские помещения.
- Административные здания и сооружения.
- Объекты связи и другие промышленные объекты.

Преимущества

- Цинкование металла термодиффузионным способом обеспечивает надежную антикоррозионную защиту, увеличивает толщину цинкового покрытия на поверхности изделия, допускает по необходимости проводить соединение деталей методом горячей сварки.
- Расширенный ассортимент позволяет выполнить монтажные узлы любой сложности.
- Болтовые соединения не требуют применения специализированного инструмента.

Изображение	Наименование	Артикул	Материал
	Держатель прижимной для металлических оснований 30x30 мм, М8, для прута Ø6-10 мм, термодиффузия (упак. 1 шт.) TDM	SQ2402-3132	сталь, оцинкованная термодиффузионным способом
	Держатель прижимной для металлических оснований 45x45 мм, М8, для прута Ø6-10 мм, термодиффузия (упак. 1 шт.) TDM	SQ2402-3133	
	Держатель фасадный для прута Ø8-12 мм длина 300 мм с анкером, стальной зажим 45x45 мм, гор. цинк. (упак. 1 шт.) TDM	SQ2402-3135	
	Держатель фасадный для прута Ø6-10 мм без дюбеля и шурупа, стальной крюк (упак. 1 шт.) TDM	SQ2402-3136	
	Держатель фасадный для прута Ø8-10 мм длина 100 мм с дюбелем, стальной крюк (упак. 1 шт.) TDM	SQ2402-3150	
	Держатель фасадный для прута Ø8-10 мм длина 120 мм с дюбелем, стальной крюк (упак. 1 шт.) TDM	SQ2402-3151	
	Держатель фасадный для прута Ø8-10 мм длина 160 мм с дюбелем, стальной крюк (упак. 1 шт.) TDM	SQ2402-3152	
	Держатель фасадный для прута Ø8-10 мм длина 200 мм с дюбелем, стальной крюк (упак. 1 шт.) TDM	SQ2402-3153	
	Держатель фасадный для полосы шириной 25-50 мм длина 100 мм с дюбелем, стальной зажим (упак. 1 шт.) TDM	SQ2402-3140	
	Держатель фасадный для полосы шириной 25-50 мм длина 120 мм с дюбелем, стальной зажим (упак. 1 шт.) TDM	SQ2402-3141	
	Держатель фасадный для полосы шириной 25-50 мм длина 160 мм с дюбелем, стальной зажим (упак. 1 шт.) TDM	SQ2402-3142	
	Держатель фасадный для полосы шириной 25-50 мм длина 200 мм с дюбелем, стальной зажим (упак. 1 шт.) TDM	SQ2402-3143	
	Держатель хомут сдвоенный Ø80-150 мм для изоляционной штанги, М16, термодиффузия (упак. 1 шт.) TDM	SQ2402-3160	
	Держатель хомут сдвоенный Ø80-300 мм для изоляционной штанги, М16, термодиффузия (упак. 1 шт.) TDM	SQ2402-3161	
	Держатель хомут сдвоенный Ø80-500 мм для изоляционной штанги, М16, термодиффузия (упак. 1 шт.) TDM	SQ2402-3162	
	Держатель хомут сдвоенный Ø80-150 мм для изоляционной штанги, М8, термодиффузия (упак. 1 шт.) TDM	SQ2402-3163	
	Держатель хомут сдвоенный Ø80-300 мм для изоляционной штанги, М8, термодиффузия (упак. 1 шт.) TDM	SQ2402-3164	
	Держатель хомут сдвоенный Ø80-500 мм для изоляционной штанги, М8, термодиффузия (упак. 1 шт.) TDM	SQ2402-3165	
	Держатель регулируемый Ø130-240 мм на круглый конек, для прута Ø6-10 мм, стальной крюк, термодиффузия (упак. 1 шт.) TDM	SQ2402-3170	
	Держатель регулируемый Ø230-350 мм на круглый конек, для прута Ø6-10 мм, стальной крюк, термодиффузия (упак. 1 шт.) TDM	SQ2402-3171	
	Держатель регулируемый Ø130-240 мм на круглый конек, стальной фиксатор для прута Ø6-10 мм, термодиффузия (упак. 1 шт.) TDM	SQ2402-3172	
	Держатель регулируемый Ø230-350 мм на круглый конек, стальной фиксатор для прута Ø6-10 мм, термодиффузия (упак. 1 шт.) TDM	SQ2402-3173	
	Держатель хомут Ø10-100 мм нержавеющая сталь, с выносом для прута Ø6-10 мм, стальной зажим (упак. 1 шт.) TDM	SQ2402-3180	
	Держатель хомут Ø10-160 мм нержавеющая сталь, с выносом для прута Ø6-10 мм, стальной зажим (упак. 1 шт.) TDM	SQ2402-3181	
	Держатель хомут Ø10-200 мм нержавеющая сталь, с выносом для прута Ø6-10 мм, стальной зажим (упак. 1 шт.) TDM	SQ2402-3182	
	Держатель хомут Ø10-250 мм нержавеющая сталь, с выносом для прута Ø6-10 мм, стальной зажим (упак. 1 шт.) TDM	SQ2402-3183	
	Держатель хомут Ø10-600 мм нержавеющая сталь, с выносом для прута Ø6-10 мм, стальной зажим (упак. 1 шт.) TDM	SQ2402-3184	
	Держатель хомут Ø10-100 мм, для прута Ø6-10 мм, стальной зажим термодиффузия (упак. 1 шт.) TDM	SQ2402-3185	
	Держатель хомут Ø10-160 мм нержавеющая сталь, для прута Ø6-10 мм, стальной зажим термодиффузия (упак. 1 шт.) TDM	SQ2402-3186	
	Держатель хомут Ø10-200 мм нержавеющая сталь, для прута Ø6-10 мм, стальной зажим термодиффузия (упак. 1 шт.) TDM	SQ2402-3187	
	Держатель хомут Ø10-250 мм нержавеющая сталь, для прута Ø6-10 мм, стальной зажим термодиффузия (упак. 1 шт.) TDM	SQ2402-3188	
	Держатель коньковый для прута Ø8-10 мм, полимерный фиксатор, гор. цинк. (упак. 1 шт.) TDM	SQ2402-3190	сталь, оцинкованная термодиффузионным способом, пластик
	Держатель коньковый для прута Ø6-10 мм, стальной крюк, 100 мм, гор. цинк. (упак. 1 шт.) TDM	SQ2402-3191	сталь, оцинкованная термодиффузионным способом
	Держатель коньковый для прута Ø6-10 мм, стальной крюк, 150 мм, гор. цинк. (упак. 1 шт.) TDM	SQ2402-3192	
	Держатель для плоской кровли для прута Ø6-10 мм, стальной крюк, основание 100x100 мм, высота 100 мм, гор. цинк. (упак. 1 шт.) TDM	SQ2402-3193	
	Держатель для плоской кровли для прута Ø6-10 мм, стальной крюк, основание 100x100 мм, высота 150 мм, гор. цинк. (упак. 1 шт.) TDM	SQ2402-3194	
	Держатель угловой для прута Ø6-10 мм, стальной крюк, гор. цинк. (упак. 1 шт.) TDM	SQ2402-3195	

Изображение	Наименование	Артикул	Материал	
	Держатель угловой под черепицу для прута Ø6-10 мм, 2 стальных крюка, основание 100 мм, гор. цинк. (упак. 1 шт.) TDM	SQ2402-3196	сталь, оцинкованная термодиффузионным способом	
	Держатель хомут с резиновым уплотнением Ø15-19 мм для прута Ø6-10 мм, стальной зажим, термодиффузия (упак. 1 шт.) TDM	SQ2402-3200	сталь, оцинкованная термодиффузионным способом, резиновый уплотнитель	
	Держатель хомут с резиновым уплотнением Ø20-24 мм для прута Ø6-10 мм, стальной зажим, термодиффузия (упак. 1 шт.) TDM	SQ2402-3201		
	Держатель хомут с резиновым уплотнением Ø32-36 мм для прута Ø6-10 мм, стальной зажим, термодиффузия (упак. 1 шт.) TDM	SQ2402-3202		
	Держатель хомут с резиновым уплотнением Ø40-46 мм для прута Ø6-10 мм, стальной зажим, термодиффузия (упак. 1 шт.) TDM	SQ2402-3203		
	Держатель хомут с резиновым уплотнением Ø48-53 мм для прута Ø6-10 мм, стальной зажим, термодиффузия (упак. 1 шт.) TDM	SQ2402-3204		
	Держатель хомут с резиновым уплотнением Ø60-65 мм для прута Ø6-10 мм, стальной зажим, термодиффузия (упак. 1 шт.) TDM	SQ2402-3205		
	Держатель хомут с резиновым уплотнением Ø86-92 мм для прута Ø6-10 мм, стальной зажим, термодиффузия (упак. 1 шт.) TDM	SQ2402-3206		
	Держатель хомут с резиновым уплотнением Ø112-117 мм для прута Ø6-10 мм, стальной зажим, термодиффузия (упак. 1 шт.) TDM	SQ2402-3207		
	Держатель для гориз. и верт. поверхностей, высота 25 мм, для прута Ø6-10 мм, стальной зажим, термодиффузия (упак. 1 шт.) TDM	SQ2402-3210	сталь, оцинкованная термодиффузионным способом	
	Держатель для гориз. и верт. поверхностей, высота со шпилькой 50 мм, для прута Ø6-10 мм, стальной зажим, термодиффузия (упак. 1 шт.) TDM	SQ2402-3211		
	Держатель для гориз. и верт. поверхностей, высота со шпилькой 100 мм, для прута Ø6-10 мм, стальной зажим, термодиффузия (упак. 1 шт.) TDM	SQ2402-3212		
	Держатель для гориз. и верт. поверхностей, высота со шпилькой 170 мм, для прута Ø6-10 мм, стальной зажим, термодиффузия (упак. 1 шт.) TDM	SQ2402-3213		
	Держатель для гориз. и верт. поверхностей, стальной фиксатор для прута Ø8 мм, высота 35 мм, гор. цинк. (упак. 1 шт.) TDM	SQ2402-3220	сталь, оцинкованная термодиффузионным способом	
	Держатель для гориз. и верт. поверхностей, стальной фиксатор для прута Ø8 мм, высота 45 мм, гор. цинк. (упак. 1 шт.) TDM	SQ2402-3221		
	Держатель для гориз. и верт. поверхностей, стальной фиксатор для прута Ø8 мм, высота со шпилькой 100 мм, гор. цинк. (упак. 1 шт.) TDM	SQ2402-3222		
	Держатель под черепицу стальной фиксатор для прута Ø8 мм, основание 58 мм, гор. цинк. (упак. 1 шт.) TDM	SQ2402-3223		
	Держатель под черепицу стальной фиксатор для прута Ø8 мм, основание 100 мм, гор. цинк. (упак. 1 шт.) TDM	SQ2402-3224		
	Держатель под черепицу стальной фиксатор для прута Ø8 мм, основание 330 мм, гор. цинк. (упак. 1 шт.) TDM	SQ2402-3225	пластик	
	Держатель для гориз. и верт. поверхностей, полимерный фиксатор с защелкой для прута Ø8-10 мм, высота 25 мм, гор. цинк. (упак. 1 шт.) TDM	SQ2402-3230		
	Держатель для гориз. и верт. поверхностей, полимерный фиксатор с защелкой для прута Ø8-10 мм, высота 45 мм, гор. цинк. (упак. 1 шт.) TDM	SQ2402-3231		
	Держатель для гориз. и верт. поверхностей, полимерный фиксатор с защелкой для прута Ø8-10 мм, высота со шпилькой 100 мм, гор. цинк. (упак. 1 шт.) TDM	SQ2402-3232		
	Держатель шпилька-саморез длина 100 мм, полимерный фиксатор с защелкой для прута Ø8-10 мм, гор. цинк. (упак. 1 шт.) TDM	SQ2402-3235		
	Держатель шпилька-саморез длина 120 мм, полимерный фиксатор с защелкой для прута Ø8-10 мм, гор. цинк. (упак. 1 шт.) TDM	SQ2402-3236		сталь, оцинкованная термодиффузионным способом, пластик
	Держатель шпилька-саморез длина 160 мм, полимерный фиксатор с защелкой для прута Ø8-10 мм, гор. цинк. (упак. 1 шт.) TDM	SQ2402-3237		
	Держатель шпилька-саморез длина 200 мм, полимерный фиксатор с защелкой для прута Ø8-10 мм, гор. цинк. (упак. 1 шт.) TDM	SQ2402-3238		
	Держатель под черепицу полимерный фиксатор с защелкой для прута Ø8-10 мм, основание 58 мм, гор. цинк. (упак. 1 шт.) TDM	SQ2402-3240		
	Держатель под черепицу полимерный фиксатор с защелкой для прута Ø8-10 мм, основание 100 мм, гор. цинк. (упак. 1 шт.) TDM	SQ2402-3241		
	Держатель под черепицу полимерный фиксатор с защелкой для прута Ø8-10 мм, основание 330 мм, гор. цинк. (упак. 1 шт.) TDM	SQ2402-3242	сталь, оцинкованная термодиффузионным способом, пластик	
	Держатель под черепицу полимерный фиксатор с защелкой для прута Ø8-10 мм, основание 415 мм, гор. цинк. (упак. 1 шт.) TDM	SQ2402-3243		

Изображение	Наименование	Артикул	Материал
	Держатель угловой под черепицу с монтажными петлями и полимерным фиксатором с защелкой для прута Ø8-10 мм, основание 330 мм, гор. цинк. (упак. 1 шт.) TDM	SQ2402-3250	сталь, оцинкованная термодиффузионным способом, пластик
	Держатель угловой под черепицу с монтажными петлями и полимерным фиксатором с защелкой для прута Ø8-10 мм, основание 415 мм, гор. цинк. (упак. 1 шт.) TDM	SQ2402-3251	
	Держатель регулируемый для круглого конька Ø130-240 мм, полимерный фиксатор с защелкой для прута Ø8-10 мм, термодиффузия (упак. 1 шт.) TDM	SQ2402-3255	
	Держатель регулируемый Ø230-350 мм на круглый конек, полимерный фиксатор с защелкой для прута Ø8-10 мм, термодиффузия (упак. 1 шт.) TDM	SQ2402-3256	
	Держатель для гориз. и верт. поверхностей полимерный 2-х болтовой высота 45 мм, для прута Ø6-10 мм (упак. 1 шт.) TDM	SQ2402-3260	пластик
	Основание для держателя SQ2402-3260 полимерного 2-х болтового высота 25 мм (упак. 1 шт.) TDM	SQ2402-3261	
	Держатель для гориз. и верт. поверхностей полимерный 2-х болтовой высота 55 мм, для прута Ø6-10 мм (упак. 1 шт.) TDM	SQ2402-3262	сталь, оцинкованная термодиффузионным способом, пластик
	Держатель для гориз. и верт. поверхностей полимерный 2-х болтовой высота 75 мм, для прута Ø6-10 мм (упак. 1 шт.) TDM	SQ2402-3263	
	Держатель для гориз. и верт. поверхностей полимерный 2-х болтовой высота 100 мм, для прута Ø6-10 мм (упак. 1 шт.) TDM	SQ2402-3264	
	Держатель прута Ø8-20 мм для изоляционной штанги, M8, термодиффузия (упак. 1 шт.) TDM	SQ2402-3265	сталь, оцинкованная термодиффузионным способом
	Держатель мачты 16-40 мм для изоляционной штанги, M16, термодиффузия (упак. 1 шт.) TDM	SQ2402-3266	
	Держатель фасадный болтовое соединение M8x20, для прута Ø6-10 мм, термодиффузия (упак. 1 шт.) TDM	SQ2402-3267	
	Держатель фасадный прут Ø6-10/полоса 25-40 мм, термодиффузия (упак. 1 шт.) TDM	SQ2402-3268	
	Держатель фасадный скоба 30x48 мм для полосы 25x4 мм, термодиффузия (упак. 1 шт.) TDM	SQ2402-3269	
	Держатель фасадный скоба 40x70 мм для полосы 40x4 мм, термодиффузия (упак. 1 шт.) TDM	SQ2402-3270	
	Держатель фасадный 2-х болтовой для полосы шириной 20-40 мм, гор. цинк. (упак. 1 шт.) TDM	SQ2402-3271	
	Держатель фасадный 2-х болтовой с контактной пластиной для полосы шириной 20-40 мм, гор. цинк. (упак. 1 шт.) TDM	SQ2402-3272	
	Держатель фасадный 2-х болтовой с контактной пластиной для прута Ø6-10 мм, гор. цинк. (упак. 1 шт.) TDM	SQ2402-3273	
	Держатель для проф.настила с 2-мя болтовыми заклёпками для полосы шириной 25-50 мм, гор. цинк. (упак. 1 шт.) TDM	SQ2402-3274	
	Держатель фасадный с зажимом для полосы толщиной 3-8 мм, термодиффузия (упак. 1 шт.) TDM	SQ2402-3275	
	Скоба соединительная ("мостовая опора") 178x30мм, возможен монтаж зажима SQ2402-3132..3133, гор. цинк. (упак. 1 шт.) TDM	SQ2402-3276	
	Держатель для водостока стальной крюк для прута Ø6-10 мм, гор. цинк. (упак. 1 шт.) TDM	SQ2402-3277	
	Держатель для водостока стальной зажим для прута Ø6-10 мм, гор. цинк. (упак. 1 шт.) TDM	SQ2402-3278	

Изображение	Наименование	Артикул	Материал
	Держатель фальцевый стальной зажим 45x60 мм для прута Ø6-10 мм, гор.цинк (упак. 1 шт.) TDM	SQ2402-3279	сталь, оцинкованная термодиффузионным способом
	Держатель фальцевый стальной зажим 45x45 мм для прута Ø6-10 мм, гор. цинк. (упак. 1 шт.) TDM	SQ2402-3280	
	Держатель фальцевый стальной зажим 30x30 мм для прута Ø6-10 мм, гор. цинк. (упак. 1 шт.) TDM	SQ2402-3281	
	Держатель фальцевый стальной зажим с 2-х болтовым креплением для прута Ø6-10 мм, гор. цинк. (упак. 1 шт.) TDM	SQ2402-3282	
	Компенсатор алюминиевый Ø8 мм для прута Ø6-8 мм (упак. 1 шт.) TDM	SQ2402-3283	алюминий

Габаритные размеры (мм)

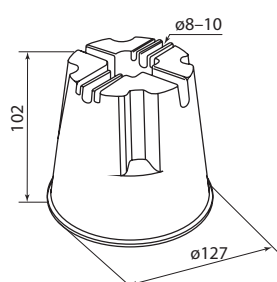

SQ2402-3087
SQ2402-3088

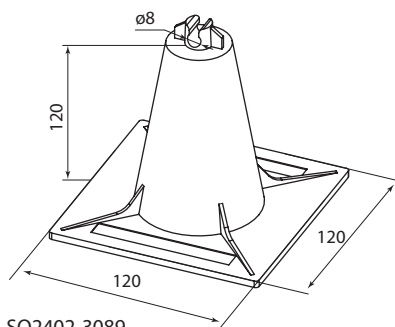

SQ2402-3089

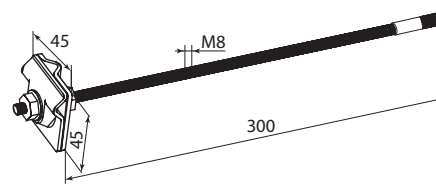

SQ2402-3135

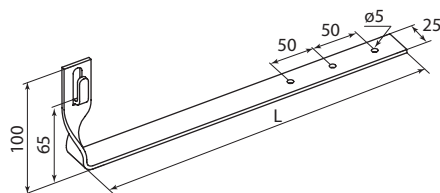

Артикул	Размеры, мм
	L
SQ2402-3090	330
SQ2402-3091	415

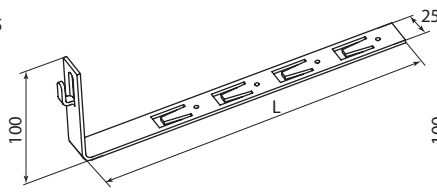

Артикул	Размеры, мм
	L
SQ2402-3092	330
SQ2402-3093	415

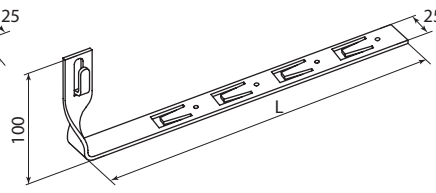

Артикул	Размеры, мм	
	L	
SQ2402-3094	330	
SQ2402-3095	415	

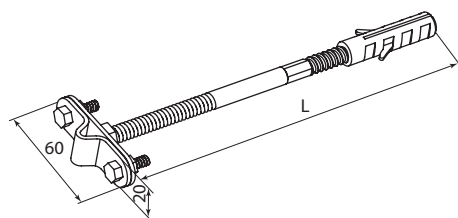

Артикул	Размеры, мм
	L
SQ2402-3110	
SQ2402-3111	100
SQ2402-3112	120
SQ2402-3113	160
SQ2402-3114	200
SQ2402-3115	250

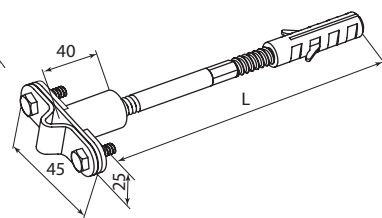

Артикул	Размеры, мм
	L
SQ2402-3120	100
SQ2402-3121	120
SQ2402-3122	160
SQ2402-3123	200

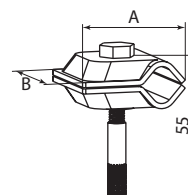

Артикул	Размеры, мм	
	A	B
SQ2402-3130	30	30
SQ2402-3131	45	45

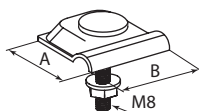

Артикул	Размеры, мм	
	A	B
SQ2402-3132	30	30
SQ2402-3133	45	45

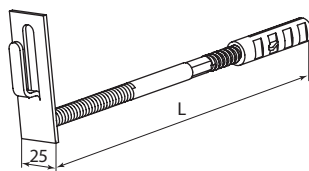

Артикул	Размеры, мм
	L
SQ2402-3136	-
SQ2402-3150	100
SQ2402-3151	120
SQ2402-3152	160
SQ2402-3153	200

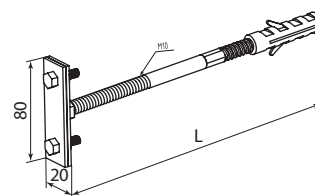

Артикул	Размеры, мм
	L
SQ2402-3140	100
SQ2402-3141	120
SQ2402-3142	160
SQ2402-3143	200

5

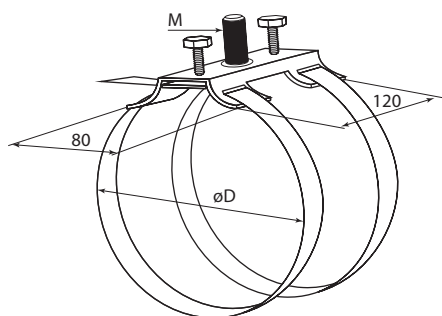

Артикул	Размеры, мм	
	D	M
SQ2402-3160	80-150	M16
SQ2402-3161	80-300	
SQ2402-3162	80-500	
SQ2402-3163	80-150	M8
SQ2402-3164	80-300	
SQ2402-3165	80-500	

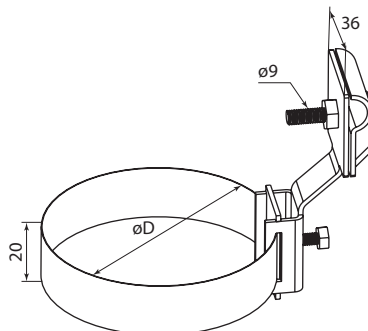

Артикул	Размеры, мм
	D
SQ2402-3180	0-100
SQ2402-3181	0-160
SQ2402-3182	0-200
SQ2402-3183	0-250
SQ2402-3184	10-600

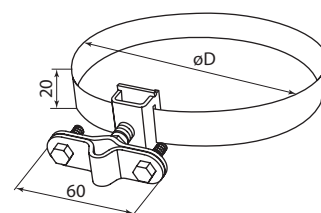

Артикул	Размеры, мм
	D
SQ2402-3185	0-100
SQ2402-3186	0-160
SQ2402-3187	0-200
SQ2402-3188	0-250

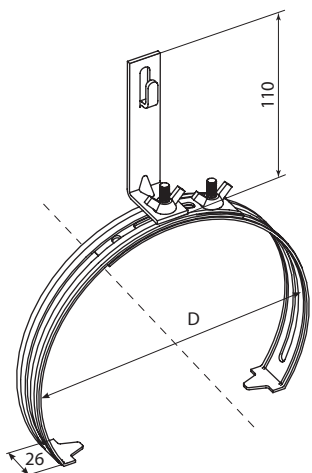

Артикул	Размеры, мм
	D
SQ2402-3170	130-240
SQ2402-3171	230-350

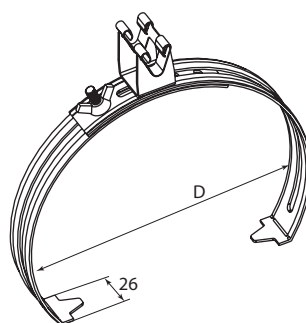

Артикул	Размеры, мм
	D
SQ2402-3172	130-240
SQ2402-3173	230-350

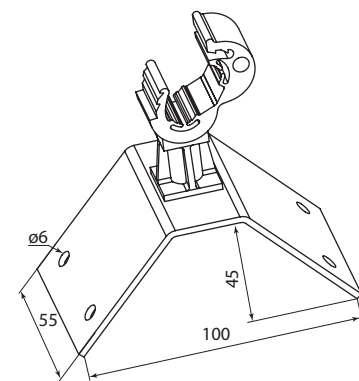

SQ2402-3190

5

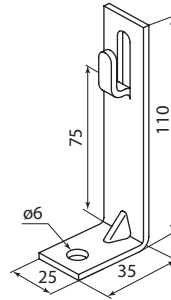
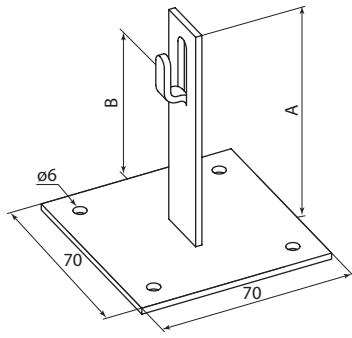
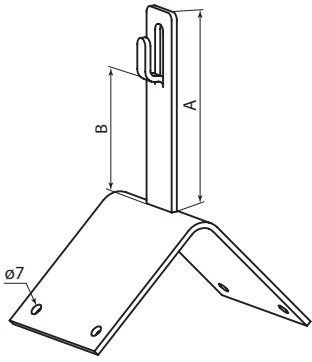

SQ2402-3195

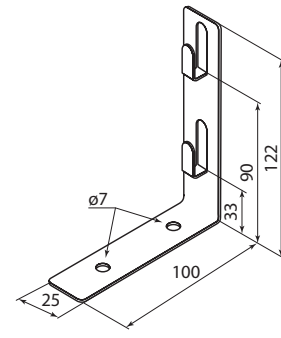

SQ2402-3196

Артикул	Размеры, мм	
	A	B
SQ2402-3191	100	65
SQ2402-3192	150	20

Артикул	Размеры, мм	
	A	B
SQ2402-3193	100	65
SQ2402-3194	150	110

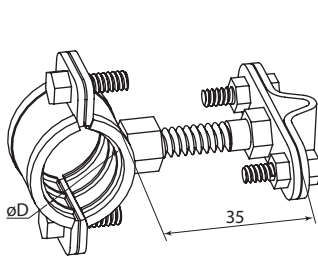

Артикул	Размеры, мм
	0D
SQ2402-3200	15-19
SQ2402-3201	20-24
SQ2402-3202	32-36
SQ2402-3203	40-46
SQ2402-3204	48-53
SQ2402-3205	60-65
SQ2402-3206	86-92
SQ2402-3207	112-117
SQ2402-3208	139-144

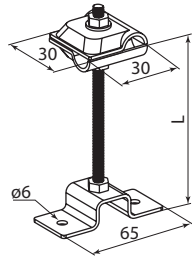

Артикул	Размеры, мм
	L
SQ2402-3210	25
SQ2402-3211	80
SQ2402-3212	110
SQ2402-3213	180

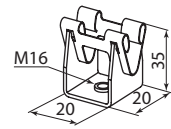

SQ2402-3220

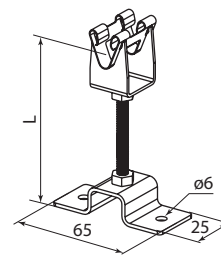

Артикул	Размеры, мм
	L
SQ2402-3221	45
SQ2402-3222	100

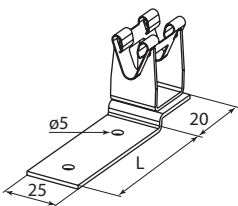

Артикул	Размеры, мм
	L
SQ2402-3223	58
SQ2402-3224	100
SQ2402-3225	330

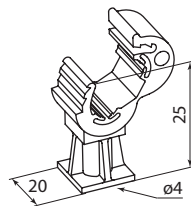

SQ2402-3230

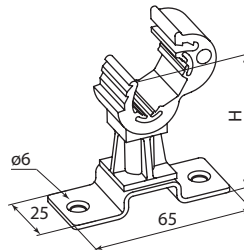

Артикул	Размеры, мм
	H
SQ2402-3231	40
SQ2402-3232	95-100

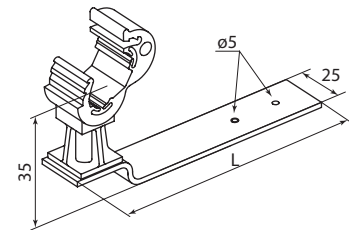

Артикул	Размеры, мм
	L
SQ2402-3240	58
SQ2402-3241	100
SQ2402-3242	330
SQ2402-3243	415

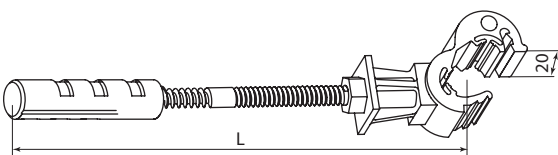

Артикул	Размеры, мм
	L
SQ2402-3235	100
SQ2402-3236	120
SQ2402-3237	160
SQ2402-3238	200

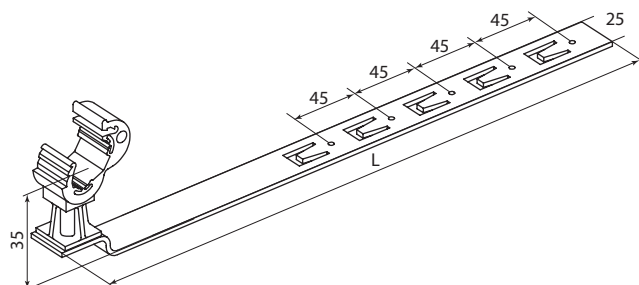

Артикул	Размеры, мм
	L
SQ2402-3250	330
SQ2402-3251	415

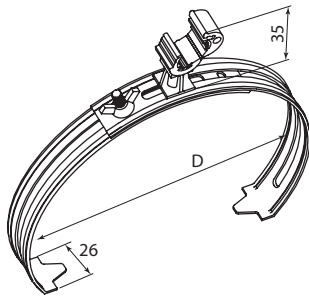

Артикул	Размеры, мм	
	D	
SQ2402-3255	130-240	
SQ2402-3256	230-350	

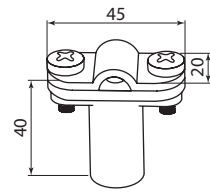

SQ2402-3260

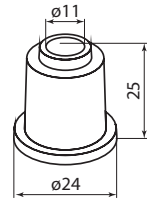

SQ2402-3261

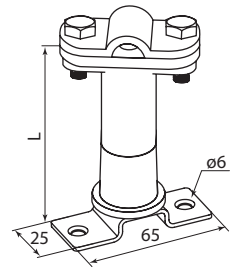

Артикул	Размеры, мм	
	L	
SQ2402-3262	55	
SQ2402-3263	75	
SQ2402-3264	110	

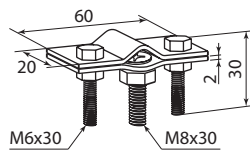

SQ2402-3265

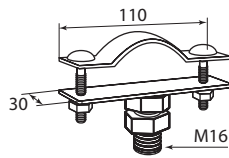

SQ2402-3266

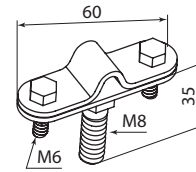

SQ2402-3267

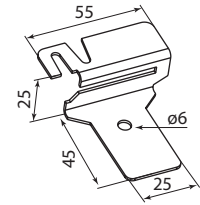

SQ2402-3268

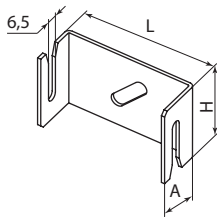

Артикул	Размеры, мм		
	L	H	A
SQ2402-3269	48	30	32
SQ2402-3270	70	40	40

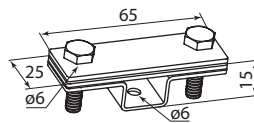

SQ2402-3271
SQ2402-3272

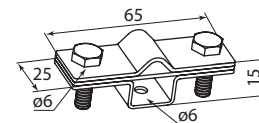

SQ2402-3273

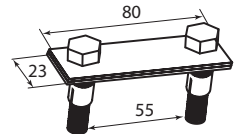

SQ2402-3274

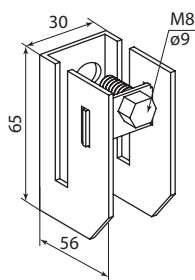

SQ2402-3275

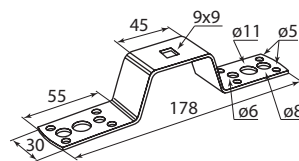

SQ2402-3276

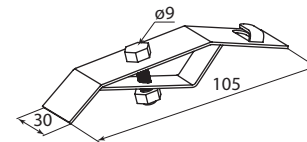

SQ2402-3277

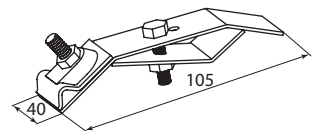

SQ2402-3278

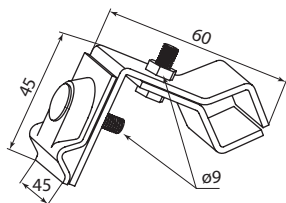

SQ2402-3279

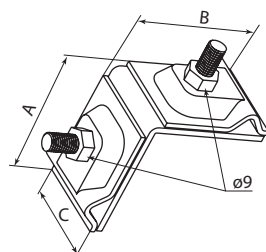

Артикул	Размеры, мм		
	A	B	C
SQ2402-3280	45	45	45
SQ2402-3281	30	30	30

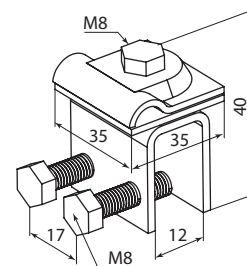

SQ2402-3282

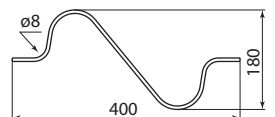

SQ2402-3283

ПОЛОСЫ И ПРОВОЛОКА ОЦИНКОВАННЫЕ

TDM ELECTRIC

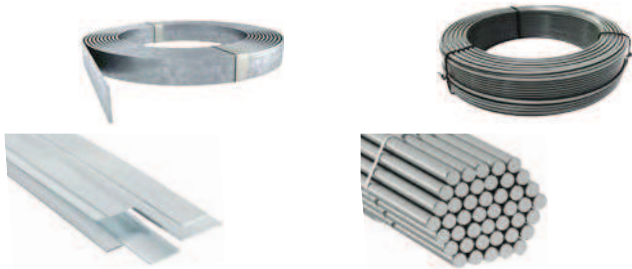

Вся информация о продукте:

- разрешительная документация
- паспорта
- цены
- наличие



5

Назначение

- Токопроводящий элемент при соединении электродов заземления, молниеприёмных стержней.
- Построение систем уравнивания потенциалов или защитного заземления.
- Монтаж горизонтального заземлителя.

Применение

- Частные дома.
- Складские помещения.
- Административные здания и сооружения.
- Объекты связи и другие промышленные объекты.

Ассортимент

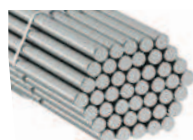
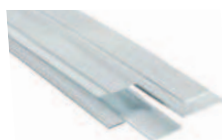
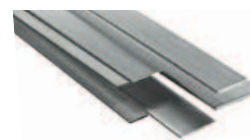
Проволока стальная
горячеоцинкованнаяПолоса стальная
горячеоцинкованнаяПолоса стальная
термодиффузионная

Материал

- Сталь, оцинкованная методом термодиффузии.
- Сталь, с нанесением цинка методом горячего цинкования.

Преимущества

- Проводники поставляются отрезками разной длины, упакованными в бухты или пачки с разным количеством штук, в зависимости от размеров.
- Проводники производятся в форме полос или проволоки (прутков).

Наименование	Артикул	Форма упаковки	Количество в упаковке	Покрытие	
Проволока					
Проволока стальная горячеоцинкованная Ø6 мм	SQ2401-0601	бухта	60 м	оцинкованная сталь	
Проволока стальная горячеоцинкованная Ø8 мм	SQ2401-0602		110 м		
Проволока стальная горячеоцинкованная Ø10 мм	SQ2401-0603		80 м		
Проволока стальная горячеоцинкованная Ø8 мм	SQ2401-0604	хлыст	25 м		
Проволока стальная горячеоцинкованная Ø6x3000 мм	SQ2401-0611		9 шт.		
Проволока стальная горячеоцинкованная Ø8x3000 мм	SQ2401-0612		6 шт.		
Проволока стальная горячеоцинкованная Ø10x3000 мм	SQ2401-0613		5 шт.		
Проволока стальная горячеоцинкованная Ø12x3000 мм	SQ2401-0614	5 шт.			
Полоса					
Полоса стальная горячеоцинкованная 25x4 мм	SQ2401-0621	бухта	62 м	оцинкованная сталь	
Полоса стальная горячеоцинкованная 30x4 мм	SQ2401-0622		15 м		
Полоса стальная горячеоцинкованная 40x4 мм	SQ2401-0623		38 м		
Полоса стальная горячеоцинкованная 40x4 мм	SQ2401-0627		19 м		
Полоса стальная горячеоцинкованная 50x4 мм	SQ2401-0624		10 м		
Полоса стальная горячеоцинкованная 40x5 мм	SQ2401-0625		30 м		
Полоса стальная горячеоцинкованная 50x5 мм	SQ2401-0626		25 м		
Полоса стальная горячеоцинкованная 25x4x3000 мм	SQ2401-0631	хлыст	5 шт.		
Полоса стальная горячеоцинкованная 30x4x3000 мм	SQ2401-0632		5 шт.		
Полоса стальная горячеоцинкованная 40x4x3000 мм	SQ2401-0633		4 шт.		
Полоса стальная горячеоцинкованная 50x4x3000 мм	SQ2401-0634		3 шт.		
Полоса стальная горячеоцинкованная 40x5x3000 мм	SQ2401-0635		3 шт.		
Полоса стальная горячеоцинкованная 50x5x3000 мм	SQ2401-0636		2 шт.		
Полоса стальная термодиффузионная 25x4x1500 мм	SQ2401-0637		5 шт.		цинкование термо- диффузионным способом
Полоса стальная термодиффузионная 40x4x1500 мм	SQ2401-0639		5 шт.		

ПАСТЫ ТОКОПРОВОДЯЩИЕ, ГЕРМЕТИКИ, СМАЗКИ

TDM ELECTRIC



Назначение

- Паста используется в электрических контактах с целью повышения их ресурса и защиты от коррозии.
- Лента предназначена для защиты соединений элементов в грунте от коррозии.

Применение

- Частные дома.
- Складские помещения.
- Административные здания и сооружения.
- Объекты связи и другие промышленные объекты.



Вся информация о продукте:

- разрешительная документация
- паспорт
- цены
- наличие



Материал

- Паста – на основе графита.
- Лента – нетканый синтетический волокнистый материал, пропитанный и покрытый нейтральным составом на основе насыщенного нефтяного углеводорода (петролатум) и инертного кремниесодержащего наполнителя.

Преимущества

Паста

- Снижает электрическое сопротивление контакта, увеличивает площадь контактной поверхности.

Лента

- Не теряет своих физических и механических свойств в течении многих лет.
- Остается пластичной под воздействием широкого спектра температур. Не затвердевает и не растрескивается.
- Высокоустойчива к неорганическим кислотам, щелочам, солям и микроорганизмам, высокогерметична в отношении воды, водяного пара и газа.

Ассортимент

Изображение	Наименование	Артикул	Материал	Назначение
	Паста контактная проводящая КПП-1 "КОННЕКТ" TDM	SQ1023-0101	бутиловая резина	• замедление коррозии и герметизация соединений
	Паста контактная проводящая КПП-2 "КОННЕКТ", 40 г TDM	SQ1023-0102	паста на основе графита	
	Герметик кабельный, водонепроницаемый ГKB TDM	SQ0547-0001	бутиловая резина	
	Лента изоляционная 50,0x3,0 мм, 10 метров TDM	SQ1023-0103	бутилкаучук	

АКСЕССУАРЫ ДЛЯ МОНТАЖА

TDM ELECTRIC



Вся информация о продукте:

- разрешительная документация
- паспорта
- цены
- наличие



5

Назначение

- Станок позволяет выравнять проволоку Ø6-10 мм или полосу размером до 40x4 мм из бухт без дополнительного подключения к электропитанию, что обеспечивает его мобильность
- Ударная насадка-адаптер предназначена для использования совместно с перфоратором SDS-Max для глубинной установки стержней заземления.

Применение

- Складские помещения.
- Административные здания и сооружения.
- Объекты связи и другие промышленные объекты.

Ассортимент

Материал

- Станок изготовлен из стали полностью оцинкованой гальваническим покрытием с бесцветной пассивацией.
- Ударная насадка-адаптер выполнена из инструментальной стали.

Преимущества

- Станок отличается простотой, надежностью конструкции и безопасностью работы.
- Возможность регулировки позволяет быстро приспособить инструмент к соответствующему диаметру проволоки и толщине полосы.



Станок ручной для выравнивания прута и полосы



Опора для станка ручного для выравнивания прута и полосы



Ударная насадка-адаптер для перфоратора

наименование	Артикулы	Материал
Станок ручной для выравнивания прута и полосы TDM	SQ2401-0674	оцинкованная сталь
Опора для станка ручного для выравнивания прута и полосы TDM	SQ2401-0675	
Ударная насадка-адаптер для перфоратора 14x200 SDS-MAX TDM	SQ2401-0034	инструментальная сталь
Ударная насадка-адаптер для перфоратора 14x250 SDS-PLUS TDM	SQ2401-0134	
Ударная насадка-адаптер для перфоратора 14x150 SDS-PLUS TDM	SQ2401-0234	

Габаритные размеры (мм)

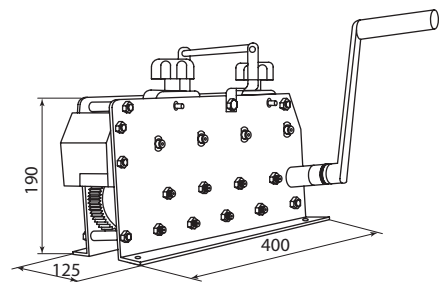

SQ2401-0674

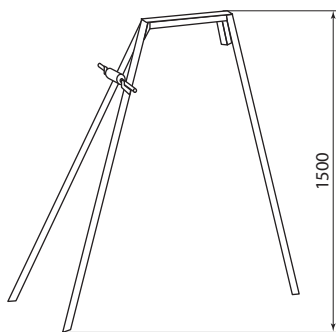

SQ2401-0675

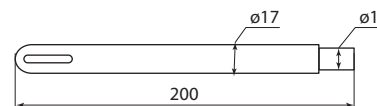

SQ2401-0034

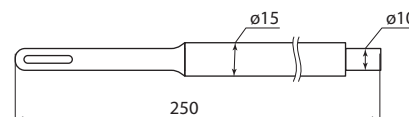

SQ2401-0134

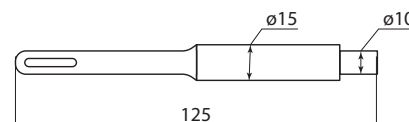

SQ2401-0234

УЗИП ДЛЯ СЛАБОТОЧНЫХ
ВЫСОКОЧАСТОТНЫХ СИСТЕМ

TDM ELECTRIC



Вся информация о продукте:

- разрешительная документация
- паспорт
- цены
- наличие



Назначение

- Для защиты спутниковых, эфирных или компьютерных линий связи от электромагнитных импульсов во время грозы.
- Для защиты оборудования (телевизоры, камеры видеонаблюдения, ресиверы и т. п.) от повреждения электрическими наводками при попадании молнии.

Применение

- Частные дома.
- Складские помещения.
- Административные здания и сооружения.
- Объекты связи и другие промышленные объекты.

Преимущества

- Имеет малый коэффициент затухания и почти не влияет на качество сигнала.
- Возможна установка в разъем ресивера и непосредственно возле самой антенны.
- Диапазон рабочих частот от 5 до 2400 МГц.
- Рекомендуется установка в двух местах кабеля – перед потребителем сигнала и передатчиком.
- Доступная по цене защита дорогостоящего оборудования.
- Компактные размеры.
- Герметичная влагозащищенная конструкция корпуса.





Технические характеристики

Наименование параметра	Значение						
	SQ2404-0003	SQ2404-0005	SQ2404-0007	SQ2404-0006	SQ2404-0004	SQ2404-0001	SQ2404-0002
Артикул	SQ2404-0003	SQ2404-0005	SQ2404-0007	SQ2404-0006	SQ2404-0004	SQ2404-0001	SQ2404-0002
Полное сопротивление, Ом	50	75		50			75
Сопротивление на пробой, МОм	≥5000						≥1000
Номинальное импульсное выдерживаемое напряжение U _{imp} , кВ	≤1,5			≤3	≤1,5		≤0,5
Диапазон частот, ГГц	0 - 2,5			0 - 0,15		0 - 2,5	
Коэффициент стоячей волны напряжения (КСВН)	≤1,25						≤1,3
Вносимые потери, Дб	≤0,18			≤0,15	≤0,18		≤0,5
Напряжение пробоя, В	≤1500			≤2500		≤1500	
Ток периодического разряда, А	5 (при 50Гц)						
Номинальный разрядный ток 8/20 мкс, кА	10			6		10	
Максимальная мощность сигнала, Вт	≤200			200	≤200		≤100
Время срабатывания, нано сек. (10 ⁻⁹ с)	1						
Максимальный разрядный ток 8/20 мкс, кА	20			200	20		10
Диапазон рабочих температур, °С	от -45 до +85						
Степень защиты	IP67						

Ассортимент

Изображение	Наименование	Артикулы	Назначение
	Грозозащита коаксиального кабеля TV/SAT/CATV, F-гнездо/ F-штекер 75 Ом DC-2,5 ГГц, газ, 100Вт, с заземляющим наконечником, IP67, TDM	SQ2404-0001	• защита проводов передачи видеосигнала (подключение принимающей антенны к телевизорам, видеоприставкам, мониторам и иному оборудованию, предназначенному для трансляции эфирного видеосигнала)
	Грозозащита коаксиального кабеля TV/SAT/CATV, F-штекер/ F-штекер, 75 Ом, DC-2,5 ГГц, газ, 100Вт, с заземляющим наконечником, IP67, TDM	SQ2404-0002	
	Грозозащита коаксиального кабеля TV/SAT/CATV/ Wi-Fi/3G/4G, N-гнездо/ N-штекер, 50 Ом, DC-3 ГГц, 200Вт, с заземляющим наконечником, IP67, TDM	SQ2404-0003	• устанавливается в цепи передачи высокочастотного сигнала аппаратуры связи с повышенными требованиями к защите от вибраций (локальные сети, измерительное оборудование, радиовещание, спутниковое и военное оборудование связи)

5

Изображение	Наименование	Артикулы	Назначение
	Грозозащита систем видеонаблюдения, BNC-гнездо/ BNC штекер для ВЧ кабеля 75 Ом, DC-3 ГГц, 200Вт, с заземляющим наконечником, газ, IP67, TDM	SQ2404-0004	<ul style="list-style-type: none"> защита цепи передачи высокочастотного сигнала аппаратуры с повышенными требованиями к минимальным искажениям сигнала (измерительное оборудование, медицинское оборудование)
	Грозозащита коаксиального кабеля TV/SAT/ CATV, F-штекер/ F-штекер 75 Ом DC-1,5 ГГц, без заземления, TDM	SQ2404-0005	<ul style="list-style-type: none"> защита проводов передачи видеосигнала (подключение принимающей антенны к телевизорам, видеоприставкам, мониторам и иному оборудованию, предназначенному для трансляции эфирного видеосигнала)
	Грозозащита коаксиального кабеля для ВЧ систем, SMA-гнездо/ SMA-штекер 50 Ом DC-6 ГГц 200Вт, с заземляющим наконечником, IP67, TDM	SQ2404-0006	<ul style="list-style-type: none"> защита цепи передачи СВЧ сигнала (коаксиально-волноводные и микрополосковые переходы, усилители, смесители, аттенуаторы, фильтры, задающие генераторы и переключатели)
	Вставка газоразрядная сменная 90В 2R90 (упак. 10 шт.) TDM	SQ2404-0007	<ul style="list-style-type: none"> замена вышедшей из строя газоразрядной камеры для арт: SQ2404-0003; SQ2404-0005; SQ2404-0006; SQ2404-0004; SQ2404-0001; SQ2404-0002

Габаритные размеры (мм)

