

Руководство пользователя

Цветной видеодомофон CDV-70QY



- Благодарим за приобретение устройства товарной марки COMMAX.
- Пожалуйста, внимательно ознакомьтесь с настоящим руководством перед использованием настоящего устройства
- Производитель не несет ответственности за травмы, являющимися следствием некорректного использования устройства.



Содержание

1. Приветствие	1
2. Меры предосторожности	2
3. Составные части	4
4. Использование монитора	5
5. Использование смартфона	5
6. Установка	22
7. Схема подключения	24
8. Комплектация	25
9. Спецификация	26
10. Гид по безопасному использованию	26



1. Приветствие

- Спасибо, что выбрали продукцию COMMAX.
- Пожалуйста, внимательно ознакомьтесь с настоящим руководством перед использованием монитора.



2. МЕРЫ ПРЕДОСТОРОЖНОСТИ

Пожалуйста, соблюдайте перечисленные ниже меры предосторожности.

 Аккуратно!	Это может привести к повреждению и/или травме.	 Запрещено!	
 Будьте осторожны!	Это может привести к повреждению и/или травме.	 Не разбирать!	
		 Не дотрагиваться.	
		 Обязательно к исполнению.	
		 Отключите электропровод от сети обязательно.	
		 Риск получения удара электрическим током.	
		 Риск возникновения возгорания.	



Аккуратно!

Пожалуйста, не подключайте несколько устройств в одну розетку. Это может привести к возгоранию.



Prohibition Fire

Пожалуйста, не переключайте шнур электропитания. Это может привести к удару током или возгоранию.

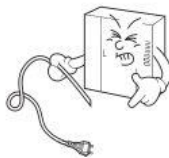

Prohibition Electric shock Fire

Пожалуйста, не трогайте шнур питания влажными руками. Это может привести к удару током.

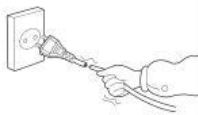

Prohibition Fire

Если вы планируете не использовать устройство в течение долгого времени, отключайте шнур питания от сети.

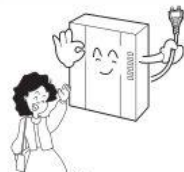

Request Fire

Пожалуйста, не устанавливайте устройство в помещении с высокой влажностью.

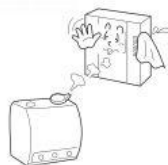

Prohibition Electric shock Fire

Пожалуйста, не устанавливайте устройство в помещении с риском попадания молнии.



Prohibition Electric shock Fire

Пожалуйста, не используйте это устройство с другими устройствами, имеющими другое номинальное напряжение.



Prohibition Fire

При установке прибора оставляйте расстояние до угла, чтобы было пространство для вентиляции.

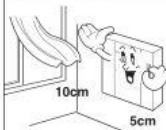

Prohibition Fire

! Аккуратно!

Уход и очистка

Пожалуйста, не разбирайте и не ремонтируйте устройство самостоятельно. Обратитесь в сервисный центр, если требуется ремонт.

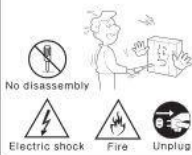

Если слышен нехарактерный звук, чувствуется запах гари или идет дым от прибора, отключите его от сети питания и обратитесь в сервисный центр.

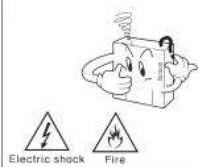

Пожалуйста, не вставляйте какие-либо металлические детали или воспламеняющиеся материалы в отверстие для вентиляции. Это может привести к возгоранию.

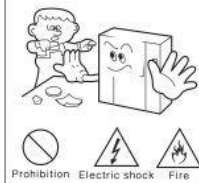

Пожалуйста, используйте только рекомендованные аккумуляторы для устройств с постоянным током.

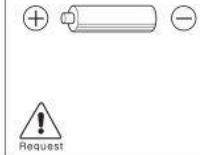

! Осторожно!

Питание и установка

Пожалуйста, убедитесь, что вилка провода питания плотно вставлена в розетку.



Пожалуйста, при отключении кабеля от розетки, не дергайте за провод, держитесь за вилку.

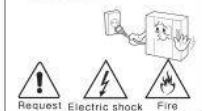

Пожалуйста, убедитесь, что выключатель на устройстве стоит в положении «OFF», когда подключаете кабель к розетке.

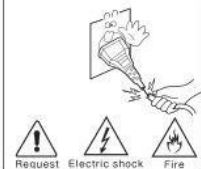

Пожалуйста, при установке устройства на стене, убедитесь, что он крепко держится во избежание падения устройства.



Пожалуйста, будьте осторожны при использовании вина и напитков по выключателя переменной тока.

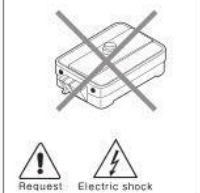

Пожалуйста, проверяйте напряжение для приборов, работающих только от постоянного тока, и используйте соответствующий соответствующий выпрямитель.



Пожалуйста, выберите место установки прибора так, чтобы на него не воздействовали прямые солнечные лучи или излучение тепла.



Пожалуйста, не размещайте устройство на неустойчивых поверхностях.



Уход и очистка

Для ухода и очистки используйте мягкую сухую ткань. Проводите очистку при отключенном от сети шнуре электропитания. Не используйте каких-либо химических очистителей.

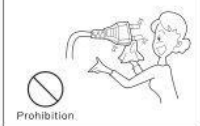

Пожалуйста, не допускайте падения устройства.



Пожалуйста, используйте указанный кабель в пределах указанного максимального расстояния.





3. Составные части монитора

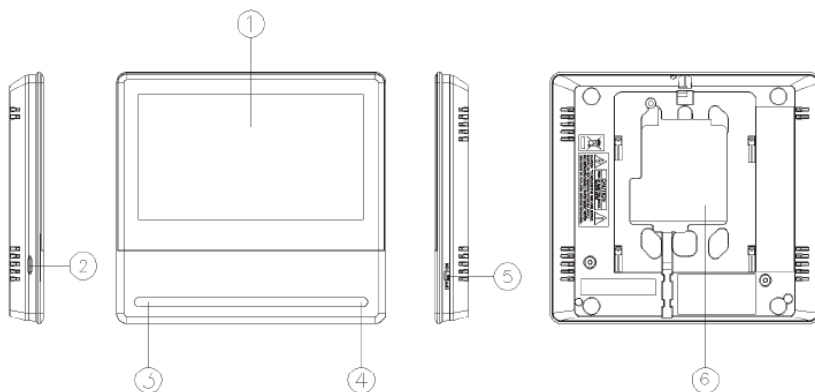



No	Название	No.	Название	No.	Название
1	Сенсорный дисплей	2	Динамик	3	Динамик
4	Микрофон	5	Переключатель питания	6	Терминал для подключения



4. Эксплуатация монитора

4-1. Основной экран



№	пункт меню	описание
1	Наблюдение	Просмотр изображение от камеры вызывной панели. Недоступно, если вызывная панель не подключена.
2	Видеонаблюдение	Просмотр изображения от камер системы видеонаблюдения. Недоступно, если камеры не подключены.
3	Интерком	Вызов раздела меню интеркома.
4	Воспроизведение	Переход к сохраненным видео.
5	Безопасность	Вызов раздела меню Безопасность.
6	Настройки	Вызов раздела настроек.
7	Громкость	Индикатор отключенного звука (беззвучный режим).
8	Дата и время	Отображение текущей даты и времени. Коснитесь, чтобы откорректировать.
9	Подключение к сети Интернет	Индикатор подключению к интернету.  wi-fi подключен, но нет интернет соединения  wi-fi подключен, интернет соединение есть

* Предостережение

- Пожалуйста, настройте дату и время перед началом использования.
Если дата и время не будут настроены, могут возникнуть проблемы с сохранением стоп-кадров и видео.
- Если какой-либо из подключенных мониторов будет перезагружаться по какой бы то ни было причине, работоспособность остальных мониторов может быть замедлена.

4-2. Наблюдение

- Если нажать на иконку вызывной видеопанели, на дисплее появится изображение от камеры вызывной видеопанели со следующими значками.
- Картинка будет отображаться на дисплее в течение 30 секунд.
- Если вызывная панель не подключена, вы не сможете просмотреть изображение от камеры.



1. Источник изображения: показывает источник изображения
 2. Дата и время: отображаются текущие дата и время.
 3. Иконки сохранения: настоящие значки отображают информацию о сохраняемом изображении.
- Значение иконок



Формат сохранения: стоп-кадр / видео (в режиме детекции движения).



Режим сохранения: ручную / автоматически.



Статус SD-карты: установлена / заполнена.

4. Функция просмотра изображения от камер обеих вызывных панелей. Возможно только при подключении двух вызывных панелей.
5. Регулировка качества видеоизображения: настройка параметров камеры вызывной панели.
 - Возможна настройка таких параметров как яркость / световая отдача / цветонасыщенность.
 - Диапазон настройки 0-20. Для возврата к заводским настройкам есть кнопка в правом верхнем углу.



6. Регулировка громкости: позволяет регулировать уровень громкости сигнала вызова и громкость разговора.
- Нажмите иконку для регулировки громкости.
 - Диапазон регулировки: сигнал вызова (0-3), динамик (1-3).



7. Ответ на вызов.

- После ответа на вызов, иконки 7 и 8 изменятся следующим образом:



Открыть дверь (№7): для предоставления доступа посетителю.



Завершить вызов (№8): для завершения диалога.

* Примечание

При выбранном «быстром режиме» ответа на вызов, на мониторе будет отображаться три иконки – ответить на вызов, открыть дверь без разговора и отклонить вызов.

8. Отклонить вызов: позволяет отклонить входящий вызов от индивидуальной или вызывной лобби-панели.
9. Просмотр изображения от камеры видеонаблюдения: позволяет просмотреть изображение и во время диалога с посетителем (это невозможно, если камера видеонаблюдения не подключена).
10. Сохранение видео:
- нажмите для сохранения видео (если выбран автоматический режим сохранения, нет необходимости нажимать кнопку);
 - максимальная длительность одного видео – 90 секунд (вызов 30 секунд и диалог – 60 секунд);
 - нижеприведенная иконка и оставшееся время будут отображаться на дисплее во время сохранения видео;



- если вы хотите прекратить сохранения, необходимо коснуться иконки.

11. Сохранение стоп-кадра: нажмите для сохранения стоп-кадра.



Во время сохранения появится иконка сохранения.

12. Интерком

Коснитесь иконки «Интерком» и будет осуществлен вызов на подключенное устройство интеркома.

Вызов от посетителя

- ① Когда посетитель нажмет кнопку вызова, вы услышите сигнал вызова, и изображение посетителя появится на мониторе.
- Максимально сигнал вызова будет звучать в течение 30 секунд (время на ответ).
 - Если выбран режим автоматического сохранения, автоматически сохранится видео-клип или фото посетителя.
- ② Нажмите на иконку ответа, чтобы переговорить с посетителем. Затем нажмите на иконку отпирания двери, чтобы впустить посетителя.
- Максимальная длительность разговора - 60 секунд.
 - Во время сохранения видеоклипа, вы можете повторно сохранить видеоклип в течение 60 секунд с момента соединения с посетителем.
 - Вы можете отпереть дверной замок, чтобы предоставить доступ посетителю, если экран включен. И это возможно только если вызывная панель подключена к дверному замку.
 - Когда вы нажмете иконку открывания двери, в середине экрана появится нижеприведенная иконка, но во время сохранения фото и видео звук открывания двери не будет слышен.



- ③ Если во время разговора поступит вызов о другой вызывной панели, текущий разговор будет завершен и будет подключен вновь поступивший вызов.
- ④ Для завершения диалога нажмите кнопку завершения разговора. На дисплее появится основной рабочий экран.

Ответ на вызов при помощи интеркома

1. Если дополнительный интерком установлен и подключен, при вызове от посетителя на интеркоме также раздастся звуковой сигнал вызова. Максимальная длительность вызова и диалога – 60 секунд.
2. Поднимите трубку интеркома, чтобы ответить на вызов.
3. Нажмите на кнопку отпирания дверного замка во время диалога с посетителем. (При условии, что установленная вызывная панель имеет реле для подключения электро-магнитного замка).
4. Повесьте трубку для завершения диалога.

4-3. Видеонаблюдение

- Когда вы нажмете кнопку просмотра изображения от камеры видеонаблюдения, на дисплее появится картинка от камеры со следующими иконками (как на изображении ниже).
- Длительность наблюдения - 60 секунд. Если вы будете нажимать иконки управления во время просмотра изображения от камеры видеонаблюдения, время наблюдения будет увеличено.
- Максимально возможная длительность сохранения видеоклипа - 60 секунд.
- Если камера видеонаблюдения не подключена, вы не можете использовать функции ее управления.

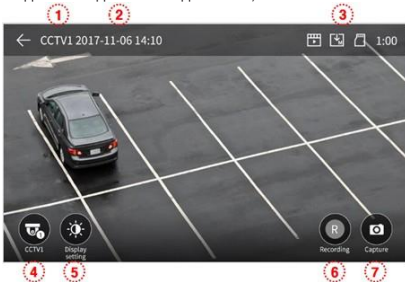

- ① Источник видеосигнала (указывает на камеру, картинка от которой отображается на мониторе).
- ② Текущие дата и время.
- ③ Иконки настройки: отображаются иконки, которые показывают настроенные параметры сохранения (детекция движения, есть ли карта памяти, режим сохранения).
- ④ Иконка изменения камеры видеонаблюдения, изображение от которой демонстрируется на дисплее: возможность выбрать камеру, изображение от которой вы хотите просмотреть.
- Эта функция недоступна, если подключена только одна камера видеонаблюдения.
- ⑤ Регулировка параметров видео: иконка регулировки параметров видео – яркости / контрастности / насыщенности (обратиться к разделу «Наблюдение» для более подробной информации)
- ⑥ Сохранение видео.
- Нажмите на иконку, чтобы начать сохранение видео.
- Нижеприведенная иконка будет отображаться на дисплее во время сохранения видео. Оставшееся время записи будет отображаться в правом верхнем углу.



- Чтобы прекратить запись, нажмите на эту иконку.

- ⑦ Сохранение фото.
- Когда вы нажмете на иконку сохранения фото, фотография будет сохранена. нижеприведенная иконка будет отображаться на дисплее во время сохранения.



Примечание (относится к вызывной панели и камерам видеонаблюдения)

- ① Видео не будет сохраняться, если вы не установили SD-карту.
 - Стоп-кадр можно сохранить на встроенной памяти (максимально 50 стоп-кадров).
 - Для создания резервной копии стоп-кадров, сохраненных на встроенной памяти, сделайте следующее:
 - 1) Отключите монитор и вставьте SD-карту. Включите монитор. Все стоп-кадры, сохраненные на встроенной памяти монитора, автоматически будут сохранены на SD-карте.
 - 2) Вы можете просмотреть сохраненные стоп-кадры на своем ПК – папка [backup] на SD-карте.
 - 3) Вы сможете проверить дату, время сохранения стоп-кадра, а так же информацию о камере, которая сохранила изображение.
 - Название файла: ГГГГММДД_ЧЧММСС_АВ.AVI или JPG;
Примечание: значение двух последних цифр (обозначены А и В) следующее
А: 1 – вызывная панель / 2 – вызывная панель 2 / 3 – камера видеонаблюдения 1 / 4 – камера видеонаблюдения 2.
В: 1 – сохранено в ручном режиме / 2 – сохранено в автоматическом режиме / 3 – сохранено при детекции движения / 4 – режим постоянного наблюдения / 5 – сохранено по тревоге.
например: если файл называется '20180109_045740_12.avi', это значит, что видео было автоматически сохранено при вызове посетителем от вызывной панели 1 09.01.2018 в 4:57:40.
- ② Стоп-кадры и видео могут быть сохранены при наличии установленной SD-карты s. Максимальное количество и размер видео зависит от размера установленной SD-карты.

Интерком

- Когда вы нажмете на иконку интеркома, на мониторе появится нижеприведенное окно.



- ① Оставшееся время диалога: отображается оставшееся время диалога.
- ② Регулировка громкости: всего три уровня.
- ③ Повесить трубку: для завершения диалога.
- ④ Вызов интеркома: вызов на интерком осуществляется только пока нажата кнопка вызова интеркома. (Сигнал вызова будет звучать только пока вы удерживаете иконку вызова интеркома).

4-5. Воспроизведение

- Когда вы нажмете кнопку воспроизведения, на мониторе появится нижеприведенный экран.
- Коснитесь того изображения, которые вы хотите просмотреть. Картинка развернется на весь экран и видео будет воспроизведено.



- ① Информация о странице: номер текущей страницы / общее количество страниц.
- ② Движение по страницам: ◀ - предыдущая страница / ▶ - следующая страница.
- ③ Информация о файле



- ④ Файл экстренной ситуации: если файл обозначен таким значком, значит он был сохранен из-за срабатывания датчика.
 - При выбранном режиме 'Auto Rec' (автоматическое сохранение) в меню, 10-ти секундное видео от камеры видеонаблюдения сохраняется при срабатывании тревожного датчика. (Если SD-карта не установлена, сохранится не видео, а стоп-кадр. Датчик должен быть подключен к системе видеонаблюдения).
 - Если во время экстренной ситуации поступит вызов от посетителя, видео посетителя будет сохранено автоматически при выбранной настройке 'Auto Recording', или вручную. (Во время экстренной ситуации общение с посетителем невозможно и только изображение посетителя можно просмотреть).

- Чтобы просмотреть стоп-кадр



- ① Источник сохраненного файла и номер файла.
- ② Движение влево/вправо для перехода к предыдущему/следующему файлу.
- ③ Дата и время: отображение времени и даты сохранения изображения.
- ④ Удаление файлов: нажмите, чтобы удалить файл.

- Чтобы просмотреть видео



- ① Источник сохраненного файла и номер файла.
- ② Движение влево/вправо для перехода к предыдущему/следующему файлу.
- ③ Воспроизведение файла: нажмите, чтобы просмотреть видео. Во время воспроизведения иконка изменится на значок паузы.
- ④ Удаление файла: нажмите, чтобы удалить текущий файл.
- ⑤ Дата и время: дата и время сохранения видео.
- ⑥ Индикация длительности видео: оставшееся время воспроизведения.



<Примечание>

Немедленно после установки SD-карты начнется загрузка файлов на карту. Время загрузки зависит от количества и размера сохраненных файлов.

Если вы нажмете кнопку воспроизведения до того, как перенос данных будет завершен, появится диалоговое окно.

Пожалуйста, дождитесь переноса файлов.

4-6. Безопасность (используется при установке датчиков)

- Нажмите иконку «Security» (безопасность). На мониторе появится следующее окно.
- При использовании этой функции и подключенном магнито-контактном датчике, будет определяться номер открываемой входной двери.

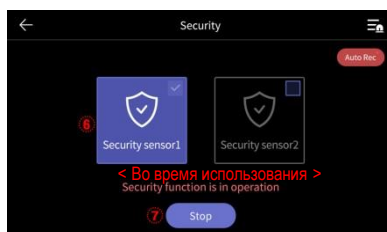
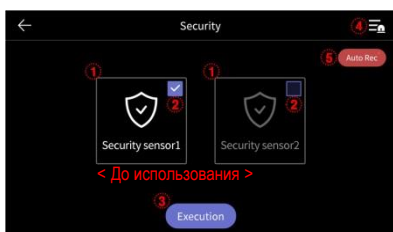

1) Перед использованием режима безопасности

*Обратите внимание

Прежде чем использовать эту функцию, убедитесь, что вы знаете пароль.

Вы не сможете отключить сигнализацию без пароля (по умолчанию установлен пароль: 1234)

- 1 Датчик безопасности 1, датчик безопасности 2: выберите датчик, который хотите активировать.
- 2 Поставьте флажок (галочку) для выбора датчика (включение / отключение).
- 3 Кнопка выполнения (запуска): активирует выбранный датчик. (Примите к сведению, что сигнализация сработает, только если датчик активирован).
- 4 Журнал экстренных ситуаций: вы можете просмотреть журнал экстренных ситуаций (до 255 записей может быть сохранено).
- 5 Автосохранение: 10-ти секундное видео от камеры видеонаблюдения будет автоматически сохраняться при обнаружении экстренной ситуации.

- Когда функция активирована (выделена красным), соответствующие ей функции активированы (отключить можно кликнув по ней).
- Видео от первой камеры видеонаблюдения будет сохраняться, если первый датчик безопасности сработает, а от второй – если сработает второй датчик. (Если не будет установлена SD-карта, вместо видео будут сохраняться только стоп-кадры. Если камеры наблюдения не будут подключены к датчикам, видео не будет сохраняться).

2) В режиме безопасности: светодиод статуса мастер-монитора будет мигать красным.

6) Отображает активный датчик безопасности.

7) Для отключения функции безопасности.

- Нажмите кнопку «Stop» и введите 4-значный пароль (по умолчанию установленный пароль: 1234).

- Если введен верный пароль, режим безопасности будет отключен и на мониторе появится основной рабочий экран.

(Если пароль некорректный, вы не сможете отключить режим безопасности и вам придется выполнить инициализацию устройства).

<Экран ввода пароля для отключения режима>

<Экран срабатывания сигнализации в режиме безопасности>

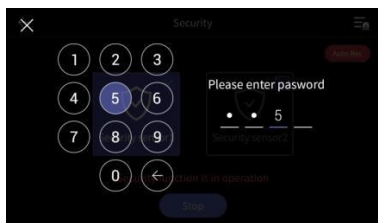

Когда происходит срабатывание датчика безопасности

- При срабатывании датчика во время активированного режима безопасности срабатывает сигнализация и номер датчика, который сработал, (датчик 1 или датчик 2) и время срабатывания датчика отображается на дисплее.
- Чтобы отключить сигнализацию, нажмите кнопку 'Stop' (стоп), расположенную внизу экрана.
(Вы можете отключить сигнализацию, если соответствующий датчик вернулся в нормальное состояние).
- Когда на мониторе появится окно ввода пароля, введите 4-значный пароль.
- Звуковой сигнал сирены будет звучать в течение 3 минут, а затем только значок экстренной ситуации будет отображаться на мониторе.
- Во время срабатывания сигнализации общение с посетителем невозможно, даже если вызов будет принят. Сначала выключите сигнализацию.
- При сработавшей сигнализации звуковой сигнал будет издаваться вызывной панелью для обозначения экстренной ситуации.

4-7 Опции

- Когда вы нажмете кнопку опций (Option), на дисплее появится следующее окно.
- При выборе каждого раздела слева, справа будет появляться подраздел с соответствующими опциями.
- Если в течение 30 секунд каких бы то ни было действий не будет, на дисплее появится основной рабочий экран.

① Запись /Wi-Fi (Recording / Wi-Fi)

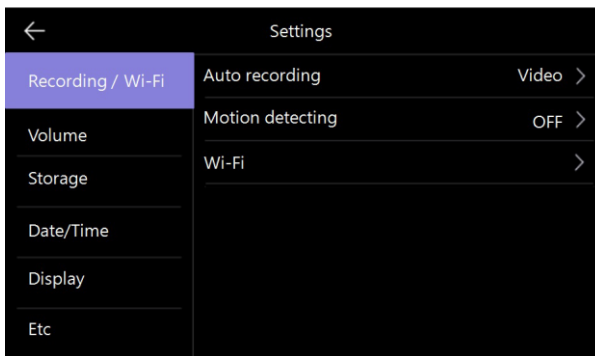

1) Автосохранение (Auto recording)

- Этот раздел позволяет выбрать режим автоматического сохранения. (Выберите желаемый формат: фото / видео).
Обратите внимание: если SD-карта не установлена, невозможно сохранить видео.
(Если выбрано сохранение видео, а SD-карта удалена, на встроенной памяти будут сохраняться стоп-кадры).
- Эта функция доступна только при вызове, поступающем от вызывной панели. Если выбран автоматический режим сохранения, вы не сможете сделать фото или сохранить видео вручную.
- Выберите OFF (отключено), чтобы деактивировать режим автосохранения.

2) Детекция движения (motion detection): можете использоваться только на мастер-мониторе (ID1).

- Может использоваться для предварительно установленных камер.
- Функция каждого раздела меню следующая:

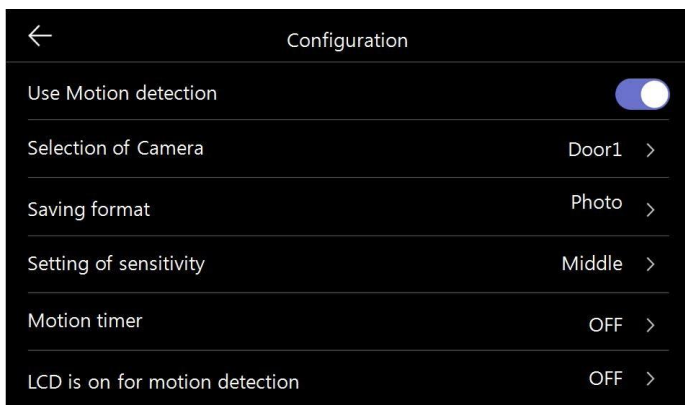

- Motion detection (детекция движения): включение / отключение функции (перетяните бегунок).
- Selection of Camera (выбор камеры): позволяет выбрать камеру для наблюдения (выберите из дверь 1/2, CCTV1/2).
- Saving format (формат сохранения): выберите нужный формат (фото / видео).
- Sensing of sensitivity (настройка чувствительности): настройка имеет три уровня – высокий / средний / низкий.
- Motion timer (таймер движения): позволяет настроить таймер активации функции (время активации обнаружения движения).
- ЖК-дисплей работает во время детекции движения: во время сохранения видео оно будет отображаться на ЖК-дисплее (10 секунд).

Вы можете активировать функцию однократно, просто установив время начала / окончания работы.

* Примечание

- В режиме детекции движения сохраняется 1 стоп-кадр (если выбран формат сохранения «фото») или 10-секундно видео (длительность сохраненного файла может немного отличаться).
- В темное время суток или при плохом освещении светодиод вызывной панели все время горит во время сохранения видео.
- При обнаружении движения, на экране мобильного телефона появится пуш-уведомление.
- При срабатывании сигнализации, повторно экстренная ситуация может быть обнаружена не ранее, чем через 1 минуту.

3) Wi-Fi: Wi-Fi подключение

- Настройки -> Сохранение / Wi-Fi -> Wi-Fi

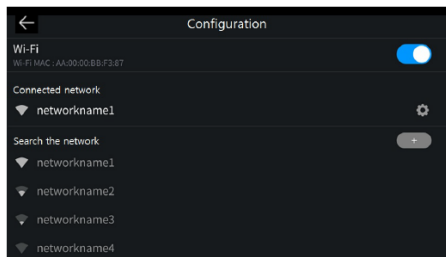

- Подключение Wi-Fi: поставьте или уберите галочку для подключения или отключения wi-fi соединения соответственно. Вы увидите список возможных Wi-Fi сетей и подключиться к выбранной сети.

- Подключенная сеть: отображение той Wi-Fi сети, к которой сейчас подключен ваш смартфон.

Чтобы увидеть IP адрес сети и сертификат ее безопасности, кликните по названию сети.

(Вы так же сможете просмотреть QR код для загрузки приложения.)

- Добавление Wi-Fi сети в список доступных:

Если вы не обнаружили в списке доступных Wi-Fi сетей ту сеть, которая вам необходима, вы можете добавить ее напрямую в список. Выберите пункт меню «Add Wi-Fi network» (Добавить сеть) вверху списка (+). Введите название сети и введите пароль.

② Громкость

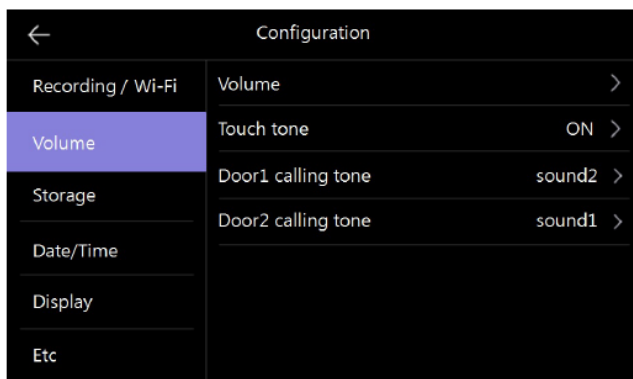

1) Громкость (volume)

- Вы можете изменить уровень громкости вызова и разговора.

- Вы можете выбрать уровень громкости вызова от 0 уровня (беззвучный) до 3 уровня (максимальный) и уровень громкости разговора от 1 до 3.

2) Звук нажатия на сенсорный экран (Touch tone)

- Позволяет включить или отключить звук нажатия на сенсорный экран.

3) Сигнал вызова интеркома, от вызывных панелей 1 и 2

- Вы можете выбрать сигнал вызова от интерфона и индивидуальных вызывных панелей (Door1, Door2).

- Доступно 6 мелодий на выбор.

③ Хранение (Storage)

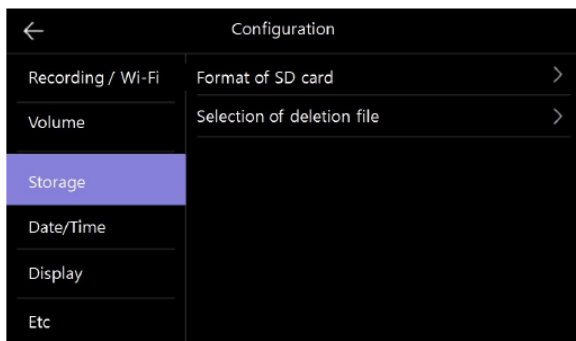

- 1) Форматирование SD-карты (Format of SD card)
 - Позволяет удалить все данные, сохраненные на SD-карте.
 - Процесс удаления занимает порядка 1 минуты (зависит от типа карты).
- 2) Выбор файлов для удаления (Selection of deletion file)
 - Позволяет удалить выбранные видео и фото.
 - Время на удаление зависит от размера выбранных файлов.

* Обратите внимание

- Во время форматирования карты или удаления файлов невозможно получить вызов.
- Если вы начали форматирование SD-карты, его невозможно остановить.
В случае неизбежного прерывания форматирования, процесс будет необходимо повторить с начала.

④ Дата / время (Date/Time)

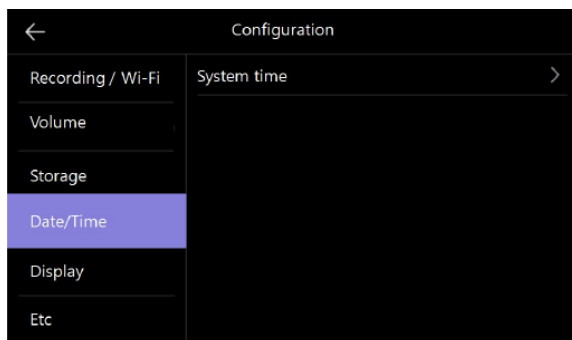

- 1) Системное время (System time)
 - В этом разделе можно настроить время и дату.



⑤ Дисплей (Display)

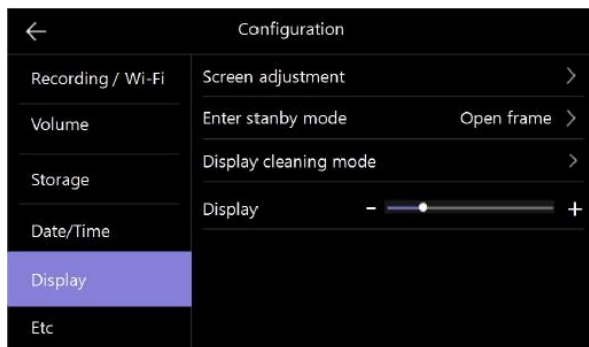

1) Регулировка настроек изображения (Screen adjustment)

Регулировка яркости / насыщенности / цветности изображения.

Диапазон настроек от 0 до 20 уровня.

Вверху справа расположена кнопка возврата к заводским настройкам.

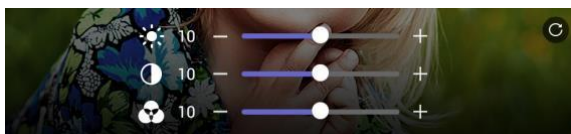

2) Переход в режим ожидания (Enter stand-by mode)

Позволяет настроить время для возврата в режим ожидания: задайте временной интервал, после истечения которого, при отсутствии каких-либо действий с вашей стороны, монитор перейдет в режим ожидания.

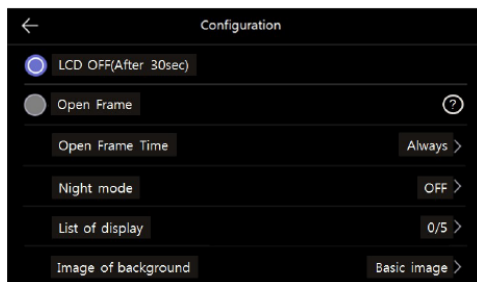

- Отключение дисплея (LCD OFF) – через 30 секунд бездействия: длительность периода перехода экрана в режим ожидания.
- Режим "цифровой рамки" (Open Frame) – отображение какого-либо изображения в режиме ожидания.

- Обратите внимание! Если функция детекции движения активирована, функция «цифровой рамки» не работает
- Время перехода в режим «цифровой рамки» (Open Frame Time) – вы можете задать время бездействия, по истечении которого функция «цифровой рамки» активируется.

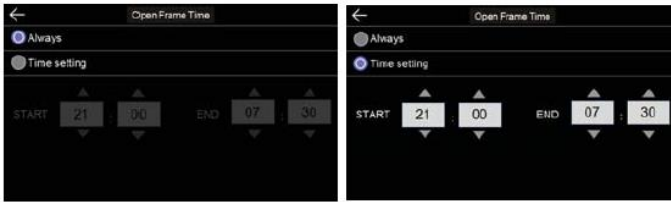

- Ночной режим (Night mode) – яркость экрана будет минимальна в заданный период времени.



- Список изображений (List display) – список изображений, которые будут отображаться на дисплее в режиме «цифровой рамки».

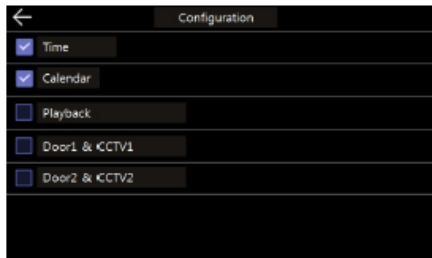

- Фон: настройте изображение фона, который будет использоваться в режиме «цифровой рамки».

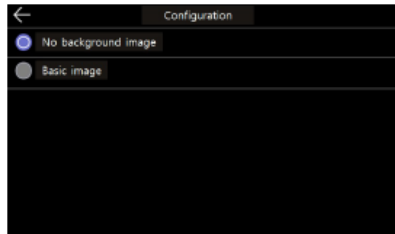

- Отсутствие изображения на фоне: выбранное изображение будет отображаться на экране без фона.
- Базовое изображение: фон будет появляться в случайном порядке и будет браться из сохраненных на устройстве фото.

3) Режим очистки дисплея (Display cleaning mode)

При выборе режима очистки (Cleaning mode), сенсорный экран будет неактивен в течение 30 секунд (для выполнения механической очистки дисплея). Эту функцию невозможно прервать, пока заданное время (30 секунд) не закончится.

4) Дисплей – настройте яркость экрана.

⑥ Разное (Etc)



1) Язык (Language)

- Выберите нужный вам язык из 8 представленных.

한국어	English	русский
español	简体中文	Język polski
Türkçe	Čeština	

2) Отпирание дверного замка – можно выбрать метод отпирания

Стандартный метод: отпереть замок можно только после разговора с посетителем.

Быстрый: можно отпереть дверной замок, не отвечая на вызов.

3) Модуль открывания двери первого входа

Вы можете выбрать модуль отпирания дверного замка:

- вызывная панель – управление отпиранием дверного замка с вызывной панели;

- цифровой замок – открывание при помощи цифрового замка.

4) Пароль

- Задайте 4-х значный пароль, который будет использоваться для отключения тревожной сигнализации и отключения тревожного режима.

- Вы не можете использовать следующие комбинации в качестве пароля: 0000, 1234, 4321.

1. Введите пароль:

Нажмите кнопку и введите 4-х значный пароль. По умолчанию установлен пароль – 1234. Если вы забудете установленный вами пароль, вы сможете вернуться к установленному по умолчанию на фабрике, вернув монитор к заводским настройкам (команда system reset).

2. Сброс пароля (Password reset): если вы ввели верный пароль, соответствующее окно ввода появится.

- Новый пароль: введите новый пароль.

- Подтвердить пароль: введите новый пароль повторно.

3. Если пароли будут различаться, появится сообщение об ошибке. Введите пароль повторно еще раз.

5) Сброс системы (System reset) - для выполнения инициализации (сброс до заводских настроек).

Языковые настройки не изменятся даже после выполнения сброса системы.

6) Версия (Version) - позволяет просмотреть текущую версию программы.

Примечание (информация о SD-карте)

1) Подходящие SD-карты

- SDHC / SDXC: максимально 128 Гб (класс 10 или выше).

2) Формат (файловая система): FAT32 (загрузите монитор после установки отформатированной SD-карты при первом использовании).

3) Максимальная емкость

Если SD-карта не установлена: только 50 стоп-кадров может быть сохранено на встроенной памяти.

Если SD-карта установлена: можно сохранить до 10000 стоп-кадров / видео (точное количество зависит от размера файла).

Емкость	Micro SD карта		
	Видео (макс. 120 сек.)	8 ГБ	64 ГБ
	160 файлов	1400 файлов	2800 файлов

<Количество 90 сек. видео >

* Предостережения по использованию Micro SD-карт

- 1) Пожалуйста, не включайте / не выключайте, не вставляйте не удаляйте Micro SD-карту во время воспроизведения, сохранения данных, форматирования или еще во время какого-то процесса. Это может быть причиной сбоя в работе или причинить вред.
- 2) При заполнении карты новые файлы автоматически записываются поверх старых. Не забудьте сделать резервную копию нужных вам файлов, как только появится иконка заполненности SD-карты.
- 3) Размер видео-файла может меняться в зависимости от условий, в которых он сохранялся.
- 4) Рекомендуется MLC тип SD Micro карты.
- 5) Пожалуйста, убедитесь, что вы используете исправную micro SD-карту во избежание проблем с монитором.

5. Использование смартфона

- Если существующий пользователь уже подключен к устройству, новая регистрация на устройстве невозможна. (В этом случае вы можете перерегистрировать устройство после инициализации подключения устройства, выполнив «Етс» -> «Сброс системы» в меню настроек продукта.)
- Если вы не будете удалять появляющиеся пуш-уведомления, то при превышении определенного количества (для смартфона на платформе Android – 24 уведомления), новые сообщения не будут появляться. Удалите старые уведомления для получения новых.
- Если новая информация не будет появляться, зайдите еще раз в Меню.

1) Регистрация



- Установите и запустите приложение COMMAX Neu Call на своем мобильном телефоне.
- Выберите кнопку «Зарегистрироваться»
- Выберите свою страну
- Введите «Адрес электронной почты (ID)» и нажмите кнопку «Получить код подтверждения»
- Введите «Код подтверждения», отправленный вам по электронной почте.
- Введите свой пароль.

Загрузите приложение, отсканировав следующий QR-код.



2) Добавление устройства (регистрация)

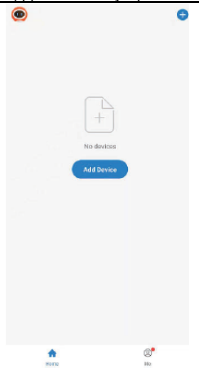

- Подключение к Wi-Fi с вашего телефона (используя ту же сеть, что и ваше устройство)
- Нажмите кнопку «Добавить устройство».
 - Нажмите кнопку «Автоматическое сканирование».
 - Нажмите кнопку «Доступ к местоположению» и кнопку «Включить Wi-Fi», чтобы включить его.
 - Нажмите кнопку «Начать сканирование».
 - Когда устройство будет найдено, нажмите кнопку «Далее», чтобы завершить регистрацию.
- ❖ Если «Автоматическое сканирование» невозможно, измените на «Добавить вручную» для выбора продукта и попробуйте еще раз.

3) Как пригласить добавить пользователей

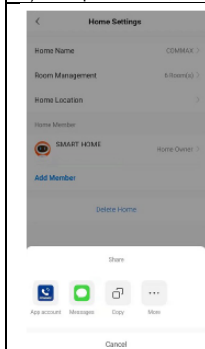

- Выберите вкладку «Я» (Me) внизу экрана.
- Выберите «Мой дом» (My Home) в меню настроек «Управление домом» (Home Management).
- Нажмите «Home Name», чтобы установить имя дома.
- Выберите дом, который вы создали.
- Выберите «Добавить участника» (Add Member).
- Появится выбор того, как поделиться кодом приглашения. Выберите «Сообщения» (Messages). (В этом случае код приглашения будет отправлен в текстовом сообщении.)
- ❖ Приглашенные могут поделиться своим устройством, введя код приглашения в разделе «Управление домом» (Home Management) -> «Присоединиться к дому» (Join Home) после установки приложения. (Можно поделиться с 20 людьми, включая администратора).
- ❖ Если информация о приглашении обновлена и не отображается, вы можете проверить обновленную информацию, выйдя из меню и снова войдя в него.

4) Вызов при помощи смартфона

- При поступлении вызова посетителя на смартфоне срабатывает пуш-уведомление. (※ Пуш-уведомления могут приходиться с задержкой в зависимости от состояния сети и сервера.)
- Запустите приложение COMMAX Hey Call.
- Когда продукт подключен, на дисплее смартфона отображается посетитель.
- Нажмите кнопку «Ответить» (Talk), чтобы ответить на вызов.
- ❖ Если вы нажмете кнопку «Открыть дверь», появится предупреждающее сообщение. Если вы нажмете кнопку EXIT (ВЫХОД), всплывающее окно закроется. (Введите пароль, зарегистрированный на мониторе, и нажмите кнопку «↵» (OK), чтобы открыть дверь.)
- ❖ Предостережение!
- При ответе на вызов через смартфон, звук не будет сохраняться на монитре.
- Если вы разговариваете по телефону в мобильном приложении, вы не можете принять звонок на мониторе.
- Если вы используете монитор, подключиться к нему при помощи смартфона невозможно.
- Обратите внимание, что монитор может перезагрузиться при повторной регистрации после удаления подключенного монитора из мобильного приложения.
- Если во время звонка в мобильном приложении осуществляется трехсторонний вызов на другое устройство, возможно, проблема с качеством звонка. Будьте осторожны при использовании совместно с другими устройствами.

6. Установка

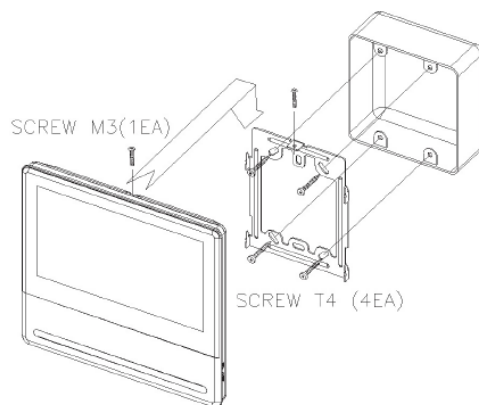

Примечание

- Не устанавливайте монитор под прямыми солнечными лучами.
- Рекомендуемая высота установки монитора - 1450 ~ 1500 мм.
- Избегайте установки изделия в условиях воздействия газов, магнитных полей, влажных температур, так как это может привести к повреждению состояния и характеристик изделия.



7. Схема подключения

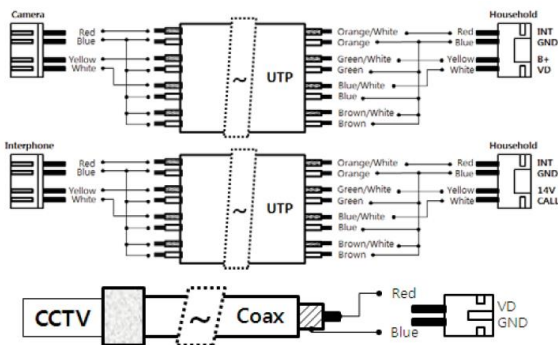
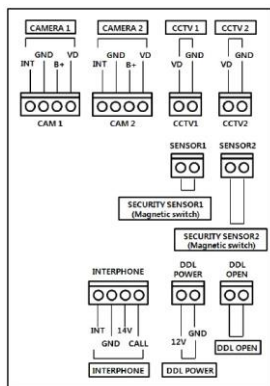

Примечание:

1. В случае, если в районе установки находится высоковольтная линия электропередач, используйте коаксиальный кабель с металлической трубкой для проводки.)
2. Остерегайтесь складок на покрытии проводов и торчащих кабелей, так как это может привести к короткому замыканию цепи и неудобству в эксплуатации.
3. При подключении монитора к камере убедитесь, что выключатель питания выключен.

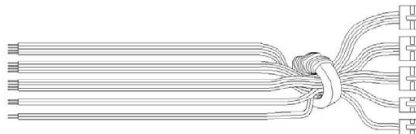

При подключении устройств (вызывной видеопанели, камеры видеонаблюдения, интеркома, датчиков) используйте сердечник, входящий в комплект, чтобы обернуть его, как показано на рисунке выше



8. Комплектация

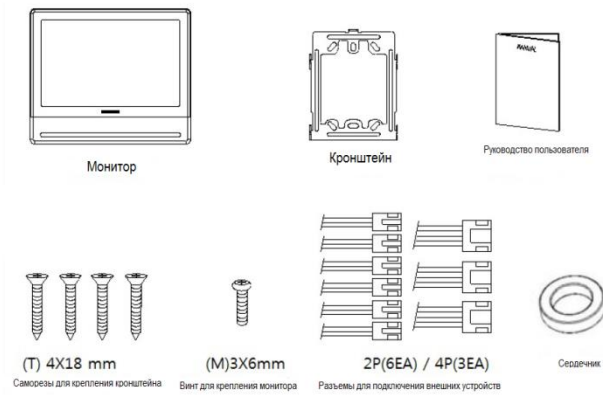

①	Монитор	1 шт.
②	Кронштейн для монитора	1 шт.
③	Руководство пользователя	1 шт.
④	Саморезы для крепления кронштейна	4 шт.
⑤	Винт для крепления монитора	1 шт.
⑥	Разъемы	9 шт.
⑦	Сердечник	1 шт.

* Подключаемые устройства: вызывная видеопанель / камера видеонаблюдения – АНД камера (до 2 Мега пикселей)



9. Спецификация

Модель	CDV-70QT	
Метод передачи	вызывная панель - 4 провода, камера видеонаблюдения - 2 провода, RF модель цифрового замка – 4 провода (питание – 2 провода / отпирание – 2 провода), интерком – 4 провода, датчик – 2 провода	
Источник питания	100 В ~240 В, 50/60 Гц	
Энергопотребление	в режиме ожидания: 3.5 Вт максимально: 15 Вт	
Коммуникация	Без трубки	
Дисплей	7 дюймовый сенсорный	
Максимальная длительность вызова/разговора	Вызов от вызывной панели / наблюдение: 30 ± 5 секунд Вызов: 60 ± 5 секунд	
Расстояние	UTP CAT 5e	Вызывная панель /CCTV / Интерком <-> Монитор
	Стандарт	28 м (максимально)
Рабочие температуры	0 ~ +40°C (32. F ~ 104. F)	



10. Гид по безопасному использованию

- * - При каких бы то ни было неполадках, убедитесь, что вы отключили питание устройства.
- * - Не пытайтесь разобраться с устройством самостоятельно, обратитесь в сервисный центр.
- * - Все электрические устройства должны быть подключены при помощи блокировочного устройства.
- * - Не ставьте емкости с жидкостью на устройство.

COMMAX

EAC

COMMAX Co.,Ltd.

Наименование товара: Цветной видеодомофон

Модель: CDV-70QTMA

Производитель: COMMAX Co.,LTD.

Адрес производителя: 494, Dunchon-Daero, Jungwon-Gu

Seongnam-Si, Gyeonggi-Do, 13229, Южная Корея

Страна происхождения товара: Южная Корея

Импортер: ЗАО «РОССИ»

Адрес импортера: Россия, Москва, 125124, Бумажный проезд, 2/2