

ХОМУТЫ КАБЕЛЬНЫЕ (СТЯЖКИ)

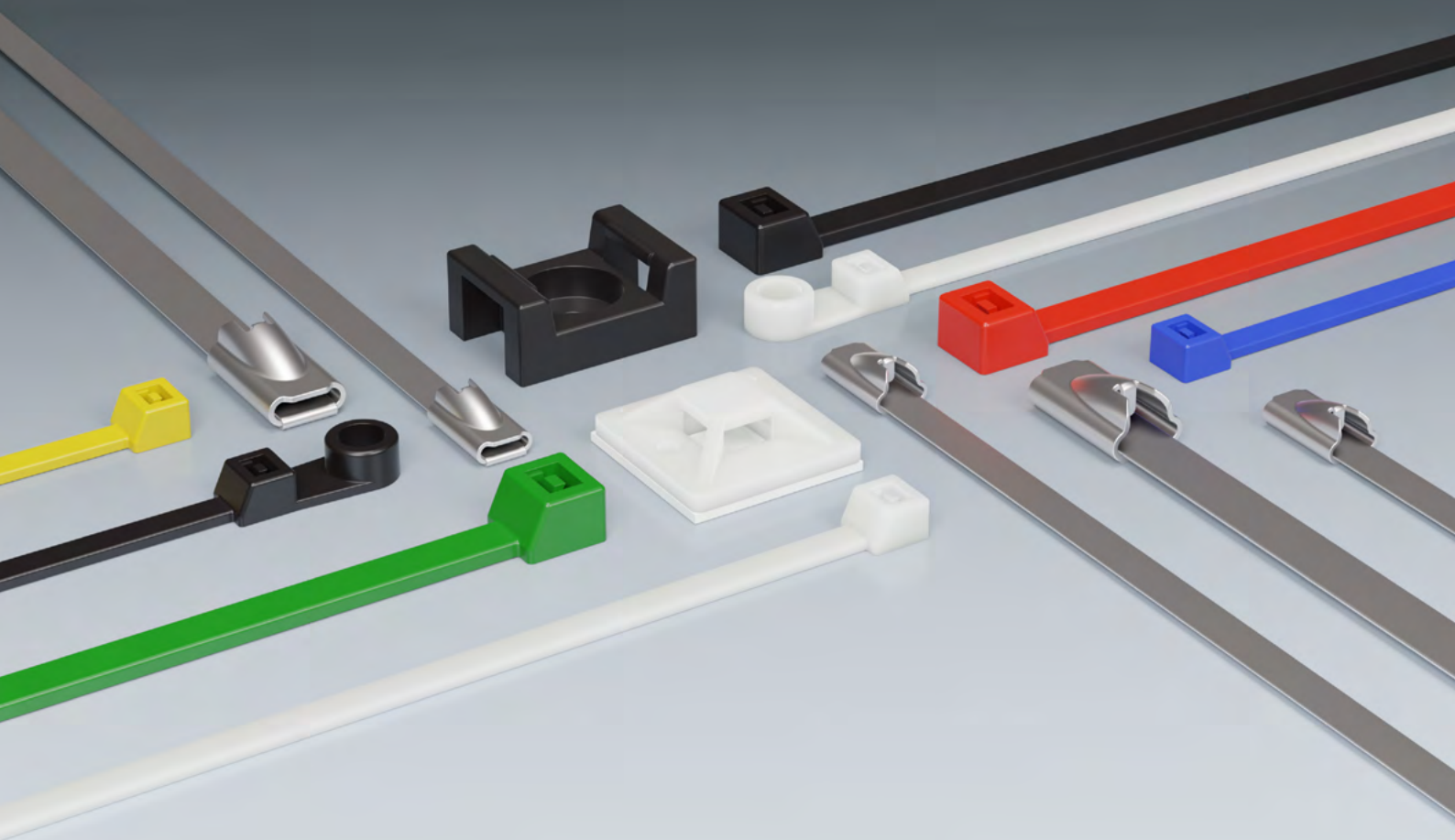



СОБСТВЕННОЕ ПРОИЗВОДСТВО

Линейка кабельных хомутов ЭКОПЛАСТ – это решение для профессионального крепления, бандажирования, соединения и маркировки кабельных систем и проводов.

- Хомуты (стяжки) товарного знака ЭКОПЛАСТ производятся в России на собственных автоматизированных линиях с использованием пресс-форм высокой точности. Многоступенчатая система контроля производственных процессов и входящего сырья обеспечивает наивысшие стандарты качества продукта.
- Линейка кабельных хомутов соответствует требованиям ГОСТ Р МЭК 62275-2015 «Системы для прокладки кабелей. Кабельные стяжки для электроустановок».
- Кабельные хомуты ЭКОПЛАСТ изготавливаются из нейлона 6.6 без галогенов и силикона.
- Линейка кабельных хомутов представлена цельнопластиковыми хомутами шириной от 2,5 до 9 мм и длиной от 80 до 1020 мм, которые позволяют проводить бандажирование кабельных пучков диаметром до 295 мм.
- Силовая нагрузка на хомут – в зависимости от ширины и характеристик материала: от малых – 8,16 кг, до экстремальных – свыше 100 кг.
- Маркировку силовых и СКС сетей обеспечивают цветные кабельные стяжки. В зависимости от проектных требований маркировки по типам потребителей возможно производство кабельных стяжек в широкой цветовой гамме.

ТЕХНИЧЕСКАЯ СПЕЦИФИКАЦИЯ

Материал	Нейлон 6.6
Содержание галогенов	Нет
Содержание силикона	Нет
Разъемный замок (многоцветный хомут)	Нет
Замок ленточного хомута	Пластиковый язычок / носик
Модель/исполнение	С внутренним зубчатым зацеплением
Водопоглощение (24 ч)	2,5 - 3,1%
Температура монтажа	от 0°C до +60°C
Температура эксплуатации	от -40°C до +85°C
Класс негорючести изоляционного материала согласно UL94	V2

ТРЕБОВАНИЯ ПО ХРАНЕНИЮ

Для поддержания оптимальных характеристик нейлоновые стяжки должны храниться при температуре +23°C и относительной влажности 50%. При этих условиях, про-

цент насыщения влагой готового изделия составляет около 2,5%, что обеспечивает оптимальную эластичность деформирующихся частей стяжки.

ОПРЕДЕЛЕНИЕ МИНИМАЛЬНОГО ПРЕДЕЛА ПРОЧНОСТИ КАБЕЛЬНОЙ СТЯЖКИ

- Хомуты кабельные рассчитаны на различные силовые нагрузки, тест на определение прочности осуществляется на специализированном испытательном оборудовании.
- Минимальный предел прочности при растяжении кабельной стяжки является критическим критерием отбора. Он выражает нагрузку на кабельную стяжку, т.е. какую предельную нагрузку стяжка может вынести.
- На заводе ЭКОПЛАСТ тест на прочность производит специальная испытательная разрывная машина для измерения усилия разрыва. Результаты контроля качества каждой партии продукции хранятся в электронном архиве.

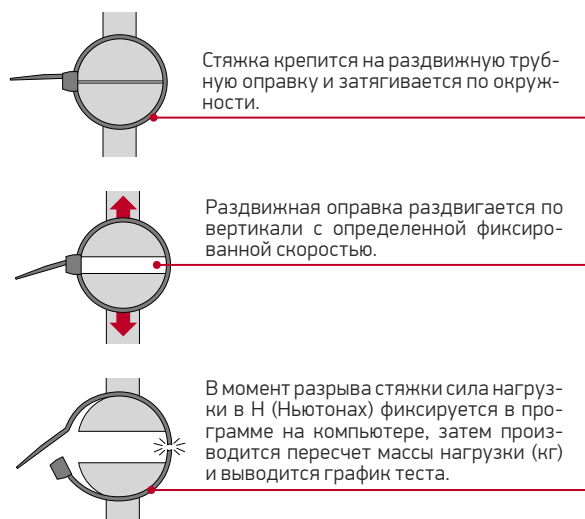

ХОМУТЫ КАБЕЛЬНЫЕ

ХОМУТЫ КАБЕЛЬНЫЕ СТАНДАРТНЫЕ

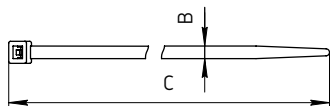

Назначение

Монтаж и бандажирование кабельных пучков, крепеж проводов в СКС.

Характеристики

Материал: нейлон 6.6.

Цвет: ○ Белый.

Температура монтажа: от 0°C до +60°C.

Температура эксплуатации: от -40°C до +85°C.

Повышенная устойчивость к маслам и их производным.

Повышенная диэлектрическая прочность.

Замковый механизм одностороннего хода, неразъемный.

Комплект поставки

Хомуты в упаковке по 100 шт.

Артикул	В, мм	С, мм	Макс. Ø обхвата, мм	Мин. усилие на разрыв, Н	Кол-во штук в упаковке
45080	2,5	80	16	80	100
45100	2,5	100	22	80	100
45150	2,5	150	35	80	100
45160	2,5	160	40	80	100
45200	2,5	200	50	80	100
45151	3,6	150	35	180	100
45201	3,6	200	50	180	100
45250	3,6	250	65	180	100
45300	3,6	300	80	180	100
45202	4,5	200	50	220	100
45252	4,5	250	65	220	100
45302	4,5	300	82	220	100
45350	4,8	350	90	220	100
45400	4,8	400	105	220	100
45430	4,8	430	110	220	100
45451	4,8	450	130	220	100
45501	4,8	500	150	220	100
45203	7,6	200	50	530	100
45253	7,6	250	63	530	100
45303	7,6	300	82	530	100
45355	7,6	350	90	530	100
45405	7,6	400	105	530	100
45455	7,6	450	130	530	100
45650	9	650	190	800	100
45750	9	750	225	800	100
45701	10	700	208	910	100

ХОМУТЫ КАБЕЛЬНЫЕ (ЧЕРНЫЕ)

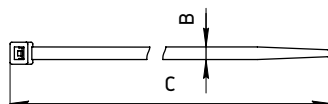
**Назначение**

Монтаж и бандажирование кабельных пучков, крепёж проводов в СКС.

Характеристики

Материал: нейлон 6.6.

Цвет: ● Черный.

Температура монтажа: от 0°C до +60°C.

Температура эксплуатации: от -40°C до +85°C.

Замковый механизм одностороннего хода, неразъёмный.

Комплект поставки

Хомуты в упаковке по 100 шт.

Артикул	В, мм	С, мм	Макс. Ø обхвата, мм	Мин. усилие на разрыв, Н	Кол-во штук в упаковке
45100BL	2,5	100	22	80	100
45150BL	2,5	150	35	80	100
45200BL	2,5	200	50	80	100
45151BL	3,6	150	35	180	100
45201BL	3,6	200	50	180	100
45250BL	3,6	250	65	180	100
45300BL	3,6	300	80	180	100
45252BL	4,5	250	65	220	100
45302BL	4,5	300	82	220	100
45350BL	4,8	350	90	220	100
45400BL	4,8	400	105	220	100
45451BL	4,8	450	118	220	100
45405BL	7,6	400	105	530	100
45455BL	7,6	450	118	530	100

ХОМУТЫ КАБЕЛЬНЫЕ С МОНТАЖНЫМ ОТВЕРСТИЕМ

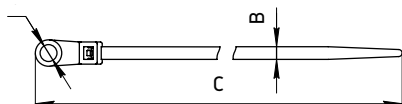

Назначение

Монтаж и бандажирование кабельных пучков, крепеж проводов в СКС.

Характеристики

Материал: нейлон 6.6.
 Температура монтажа: от 0°C до +60°C.
 Температура эксплуатации: от -40°C до +85°C.
 Замковый механизм одностороннего хода, неразъемный.

Комплект поставки

Хомуты в упаковке по 100 шт.

Артикул	Цвет	B, мм	C, мм	d, мм	Макс. Ø обхвата, мм	Мин. усилие на разрыв, Н	Кол-во штук в упаковке
45109	○	3,6	110	5	22	180	100
45159	○	3,6	150	5	32	180	100
45209	○	4,8	220	5,5	54	220	100
45109BL	●	3,5	110	5	22	180	100
45159BL	●	3,5	150	5	32	180	100
45209BL	●	4,8	220	5,5	54	220	100

УСТРОЙСТВО ЗАМКА СТАНДАРТНОЙ НЕЙЛОНОВОЙ СТЯЖКИ

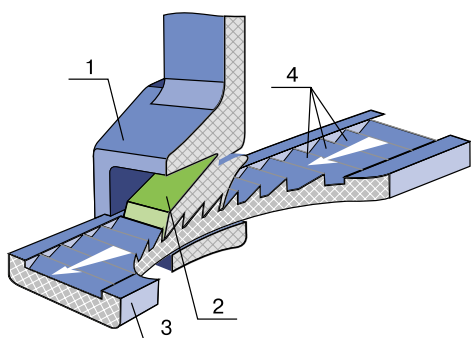

- Замковое устройство стандартной стяжки представляет собой нейлоновую головку (1) с литым язычком (2). На внутренней рабочей поверхности язычка расположены пилообразные выступы.
- При монтаже стяжки ее свободный конец (3) заводится в щель между корпусом головки и язычком. При затягивании стяжки ее внутренняя поверхность с зубчатым рельефом (4) входит в зацепление с пилообразными выступами язычка, что обеспечивает ступенчатую фиксацию замка. Обратный ход невозможен. Зубцы (4), размещенные ниже поверхности ленты, не повреждают бандажируемые предметы и безопасны для изоляции кабелей и проводов.

ХОМУТЫ СТАЛЬНЫЕ

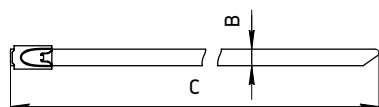

Назначение

Монтаж и бандажирование в условиях агрессивных сред, повышенной вибрации, влажности, радиации и экстремального перепада температур.

Характеристики

Материал: ● нержавеющая сталь.
 Температура монтажа: от 0°C до +60°C.
 Температура эксплуатации: от -60°C до +150°C.
 Повышенная устойчивость к агрессивным средам, повышенной вибрации, влажности, радиации.
 Замковый механизм одностороннего хода, неразъемный.

Комплект поставки

Хомуты в упаковке по 50 шт.

Артикул	В, мм	С, мм	Макс. Ø обхвата, мм	Мин. усилие на разрыв, Н	Кол-во штук в упаковке
45315	4,6	150	35	445	50
45320	4,6	200	50	445	50
45330	4,6	300	82	445	50

УСТРОЙСТВО РОЛИКОВОГО ЗАМКА СТАЛЬНОЙ СТЯЖКИ

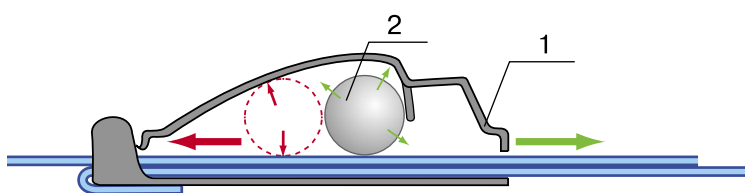

- Роликовый замок представляет собой нержавеющий корпус (1) и стальной шарик (2), запертый фиксатором во внутренней конусообразной полости корпуса.
- При затягивании стяжки шарик выдвигается в широкую зону полости корпуса, и стальная лента свободно проскальзывает через механизм замка.
- При возвратном усилии на раскрытие стяжки шарик входит в узкую горловину корпусного пространства и заклинивает между стенками корпуса и лентой. Обратный ход невозможен. Фиксация надежна.

СТЯЖКИ

ОСНОВАНИЕ ДЛЯ ХОМУТОВ КАБЕЛЬНЫХ

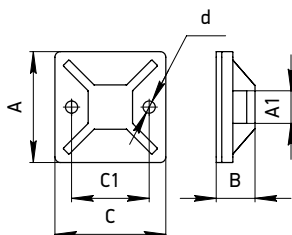

Назначение

Основание выполняет роль монтажной базы для крепления хомута кабельного.

Характеристики

Материал: нейлон 6.6.
 Цвет: ○ Белый.
 Температура монтажа: от 0°C до +60°C.
 Температура эксплуатации: от -40°C до +85°C.
 Самоклеющаяся основа.

Комплект поставки

Основание для хомутов в упаковке по 100 шт.

Артикул	A, мм	B, мм	C, мм	A1, мм	C1, мм	d, мм	Кол-во штук в упаковке
45101	20	7	20	5	14	2,2	100
45102	30	9	30	6,5	20	4,5	100

ОСНОВАНИЕ ДЛЯ ХОМУТОВ КАБЕЛЬНЫХ С МОНТАЖНЫМ ОТВЕРСТИЕМ

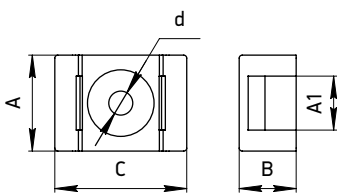

Назначение

Основание выполняет роль монтажной базы для крепления хомута кабельного.

Характеристики

Материал: нейлон 6.6.
 Температура монтажа: от 0°C до +60°C.
 Температура эксплуатации: от -40°C до +85°C.
 Монтажное отверстие под саморез или шуруп.

Комплект поставки

Основание для хомутов в упаковке по 100 шт.

Артикул	Цвет	A, мм	B, мм	C, мм	A1, мм	d, мм	Кол-во штук в упаковке
47226	○	10	7	15	5	3	100
47226BL	●	10	7	15	5	3	100
47223	○	16	9,5	22	9	4	100

ДЕРЖАТЕЛЬ ХОМУТОВ КАБЕЛЬНЫХ ДЛЯ УСТАНОВКИ В ОТВЕРСТИЯХ

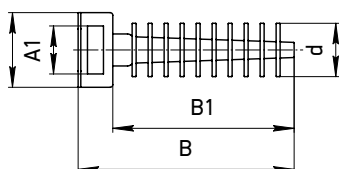

Назначение

Применяется как держатель хомутов кабельных при креплении на гипсокартонные стены.

Характеристики

Материал: нейлон 6.6.
 Цвет: ○ Белый.
 Температура монтажа: от 0°C до +60°C.
 Температура эксплуатации: от -40°C до +85°C.
 Отверстие для протягивания в него хомута.

Комплект поставки

Основание для хомутов в упаковке по 100 шт.

Артикул	A, мм	B, мм	C, мм	A1, мм	B1, мм	d, мм	Кол-во штук в упаковке
47214	14	40	20,5	9	34	10	100