



Видеорегистратор аналоговый

BOLID RGG-0412

Версия 3

Руководство по эксплуатации

АЦДР.202162.013 РЭп







Настоящее руководство по эксплуатации (далее по тексту – РЭ) содержит сведения о конструкции, принципе действия, технических характеристиках видеорегистратора аналогового «BOLID RGG-0412» АЦДР.202162.013 (далее по тексту – видеорегистратор или изделие) и указания, необходимые для правильной и безопасной эксплуатации.

Видеорегистратор предназначен для работы в составе комплекса видеонаблюдения, а также для приема, записи и отображения в реальном времени информации, поступающей с подключенных аналоговых и сетевых видеокамер, просмотра ранее записанной информации с жесткого диска, выполнения сценариев по заданным параметрам событий и тревог, транслирования видео в режиме реального времени по локальной сети.

Изделие предназначено только для профессионального использования и рассчитано на непрерывную круглосуточную работу.

ВНИМАНИЕ!



-  Технические характеристики и интерфейс видеорегистратора версии 3 отличаются от версии 1 и 2.
-  Руководство по эксплуатации содержит только справочную информацию, необходимую для использования его технических возможностей.
-  Дизайн устройства, а так же ПО, упомянутые в данном руководстве, подлежат изменению без обязательного предварительного письменного уведомления.
-  Торговые марки и зарегистрированные торговые марки, упомянутые в данном руководстве, являются собственностью правообладателей.
-  В случае нахождения неточностей или несоответствий, обращайтесь в службу поддержки.

СОДЕРЖАНИЕ

1 ТЕХНИЧЕСКИЕ ХАРАКТЕРИСТИКИ	7
2 КОМПЛЕКТНОСТЬ.....	11
3 МОНТАЖ И ДЕМОНТАЖ.....	12
3.1 МЕРЫ БЕЗОПАСНОСТИ	12
3.2 Конструкция	12
3.2.1 Передняя панель	13
3.2.2 Задняя панель	14
3.2.3 Порядок подключения жесткого диска.....	15
3.3 Подготовка изделия к монтажу.....	18
3.4 Монтаж	19
3.4.1 Монтаж видеорегистратора в 19”-стойку с помощью кронштейна BOLID BR-111.....	21
3.5 ДЕМОНТАЖ	22
3.6 ОПЕРАЦИИ И МЕТОДЫ ВВОДА.....	23
3.6.1 Управление мышью	23
3.6.2 Виртуальная клавиатура.....	23
4 НАЛАДКА, СТЫКОВКА И ИСПЫТАНИЯ	25
4.1 АКТИВАЦИЯ УСТРОЙСТВА И ЗАПУСК МАСТЕРА ПЕРВИЧНОЙ НАСТРОЙКИ	25
4.1.1 Лист параметров «Инициализация устройства»	25
4.1.2 Лист параметров «Ввод пароля (Настройка пароля)»	26
4.1.3 Лист параметров «Графический ключ (Разблокировать шаблон)»	27
4.1.4 Лист параметров «Защита паролем».....	28
4.2 ПОМОЩНИК БЫСТРОЙ НАСТРОЙКИ.....	29
4.2.1 Меню быстрой настройки «Общие (Базовый)».....	29
4.2.2 Меню быстрой настройки «Дата и время»	30
4.2.3 Меню быстрой настройки «Сеть»	31
4.2.4 Меню быстрой настройки «P2P»	32
4.2.5 Меню быстрой настройки «Видеопоток (Аудио/Видео)»	33
4.2.6 Меню быстрой настройки «Снимок»	35
4.2.7 Меню быстрой настройки «Общие (Хранение)»	36
4.2.8 Меню быстрой настройки «Запись»	37
4.2.9 Меню быстрой настройки «Снимок»	37
5 КОНТЕКСТНОЕ МЕНЮ	39
5.1 ПУНКТ КОНТЕКСТНОГО МЕНЮ «PTZ»	39
5.1.1 Панель «PTZ»	40
5.1.2 PTZ настройки.....	42
5.1.3 OSD меню	44
5.2 ПУНКТ КОНТЕКСТНОГО МЕНЮ «Вид»	45
5.2.1 Лист параметров «Меню визуальных инструментов»	46
5.2.2 Лист параметров «Панель навигации»	47
5.3 ПУНКТ КОНТЕКСТНОГО МЕНЮ «РЕЖИМ ПРОСМОТРА (РЕЖ. РЕАЛ. ВРЕМ.)»	49

5.4 Пункт контекстного меню «АВТОФОКУС»	50
5.5 Пункт контекстного меню «УПРАВЛЕНИЕ ПО КОАКСИАЛУ (СВОЙСТВА КАМЕРЫ)»	51
6 ГЛАВНОЕ МЕНЮ	53
7 ФУНКЦИОНАЛ.....	55
7.1 Пункт меню «АРХИВ»	55
7.1.1 Просмотр архива	55
7.1.2 SMART поиск.....	58
7.1.3 Фрагмент записи для архивирования	59
7.1.4 Панель инструментов.....	59
7.1.5 Тип поиска	61
7.2 Пункт меню «ТРЕВОГА»	62
7.2.1 Подпункт меню «Журнал (Информация о тревоге)»	62
7.2.2 Подпункт меню «Статус тревоги».....	63
7.2.3 Подпункт меню «Тревожный вход (Трев. вход)»	63
7.2.4 Подпункт меню «Тревожный выход (Порт тревожн. выхода)»	68
7.2.5 Подпункт меню «Видео события (Детекция видео)»	69
7.2.6 Подпункт меню «Другие события (Исключение)».....	77
7.3 Пункт меню «POS»	79
7.3.1 Подпункт меню «POS поиск»	79
7.3.2 Подпункт меню «POS».....	80
7.4 Пункт меню «ВИДЕОАНАЛИТИКА (AI)»	80
7.4.1 Подпункт меню «Умный поиск (Поиск AI)»	80
7.4.2 Подпункт меню «Параметры».....	83
7.4.3 Пункт меню «База данных»	95
7.5 Пункт меню «ОБСЛУЖИВАНИЕ»	96
7.5.1 Подпункт меню «Журнал»	96
7.5.2 Подпункт меню «Системная информация».....	97
7.5.3 Подпункт меню «Сеть»	99
7.5.4 Ping сети	100
7.5.5 Путь для записи результатов пакетного sniffера	100
7.5.6 Подпункт меню «Обслуживание (Менеджер)»	101
7.6 Пункт меню «РЕЗЕРВ».....	105
7.6.1 Подпункт меню «Архивация»	105
7.7 Пункт меню «ДИСПЛЕЙ»	106
7.7.1 Подпункт меню «Параметры (Отображение)»	106
7.7.2 Подпункт меню «Обход (Параметры обхода)»	107
7.7.3 Подпункт меню «Нулевой канал»	109
7.8 Пункт меню «ГОЛОСОВОЕ ОПОВЕЩЕНИЕ (Аудио)».....	110
7.8.1 Подпункт меню «Управление файлами».....	110
7.8.2 Подпункт меню «Расписание»	110
8 УПРАВЛЕНИЕ	111
8.1 Пункт меню «КАМЕРЫ»	111
8.1.1 Подпункт меню «Изображение».....	111

8.1.2 Подпункт меню «Видео (Сжатие)»	114
8.1.3 Подпункт меню «Наложение».....	118
8.1.4 Подпункт меню «PTZ».....	119
8.1.5 Подпункт меню «Преобразование D/A»	120
8.1.6 Подпункт меню «IP-Камера»	121
8.1.7 Подпункт меню «Обновление HDCVI (по коакс.)»	128
8.2 ПУНКТ МЕНЮ «СЕТЬ».....	129
8.2.1 Подпункт меню «TCP/IP»	129
8.2.2 Подпункт меню «Порт».....	130
8.2.3 Подпункт меню «WIFI».....	131
8.2.4 Подпункт меню «3G/4G»	131
8.2.5 Подпункт меню «PPPoE».....	132
8.2.6 Подпункт меню «DDNS»	132
8.2.7 Подпункт меню «UPnP»	134
8.2.8 Подпункт меню «Эл. почта (Email)».....	134
8.2.9 Подпункт меню «SNMP»	136
8.2.10 Подпункт меню «Мультикаст».....	137
8.2.11 Подпункт меню «Удалённый журнал (Syslog) (Центр сигнализаций)»....	138
8.2.12 Подпункт меню «Авторегистрация на прокси (Журнал регистрации)»..	139
8.2.13 Подпункт меню «P2P»	139
8.3 ПУНКТ МЕНЮ «ЗАПИСЬ».....	142
8.3.1 Подпункт меню «Общие (Базовый)»	142
8.3.2 Подпункт меню «Расписание»	143
8.3.3 Подпункт меню «Управление HDD (Диспетчер дисков)».....	146
8.3.4 Подпункт меню «Режим записи»	147
8.3.5 Подпункт меню ««Тест (Проверка диска)»	147
8.3.6 Подпункт меню «Расчет архива (Расчет)».....	149
8.3.7 Подпункт меню «FTP»	150
8.4 ПУНКТ МЕНЮ «СИСТЕМА»	152
8.4.1 Подпункт меню «Общие»	152
8.5 ПУНКТ МЕНЮ «ЦЕНТР БЕЗОПАСНОСТИ (БЕЗОП.)».....	155
8.5.1 Подпункт меню «Статус безопасности».....	155
8.5.2 Подпункт меню «Службы (Обслуживание системы)»	156
8.5.3 Подпункт меню «Защита от атаки»	157
8.5.4 Подпункт меню «Сертификат CA»	160
8.5.5 Подпункт меню «Шифрование A/V»	161
8.5.6 Подпункт меню «Угроза безопасности (Предупреждение об угрозе безопасности)».....	161
8.6 ПУНКТ МЕНЮ «УЧЕТНЫЕ ЗАПИСИ (УЧ.ЗАП.)»	163
8.6.1 Подпункт меню «Пользователь»	163
8.6.2 Подпункт меню «Группа»	167
8.6.3 Подпункт меню «Пользователь ONVIF»	168
8.7 ПОДПУНКТ МЕНЮ «СБРОС ПАРОЛЯ»	169

9 ВОССТАНОВЛЕНИЕ ПАРОЛЯ	171
9.1 Восстановление пароля «QR код»	171
9.2 Восстановление пароля при отсутствии первичных настроек	172
9.3 Сброс на заводские настройки	174
10 РАБОТА С УТИЛИТОЙ «BOLID VIDEOSCAN»	175
11 WEB-ИНТЕРФЕЙС	176
11.1 Настройка браузера	176
11.2 Подключение через WEB-ИНТЕРФЕЙС	176
11.3 Панель просмотра	177
11.3.1 PTZ управление	178
11.4 Главное меню	181
11.5 Просмотр архива	183
12 ПРОГРАММНОЕ ОБЕСПЕЧЕНИЕ «ОРИОН ВИДЕО ЛАЙТ»	185
12.1 Добавление видеорегистратора	186
13 ВИДЕОСИСТЕМА «ОРИОН ПРО»	189
13.1 Добавление регистратора	189
13.2 Добавление камеры к регистратору	190
14 РАБОТА С УТИЛИТОЙ «BOLID VIDEOSCAN»	191
15 ТЕХНИЧЕСКОЕ ОБСЛУЖИВАНИЕ И ПРОВЕРКА РАБОТОСПОСОБНОСТИ	192
16 ВОЗМОЖНЫЕ НЕИСПРАВНОСТИ И СПОСОБЫ ИХ УСТРАНЕНИЯ	193
17 РЕМОНТ	196
18 ТЕХНИЧЕСКАЯ ПОДДЕРЖКА	197
19 МАРКИРОВКА	198
20 УПАКОВКА	199
21 ХРАНЕНИЕ	200
22 ТРАНСПОРТИРОВКА	201
23 УТИЛИЗАЦИЯ	202
24 ГАРАНТИИ ИЗГОТОВИТЕЛЯ	203
25 СВЕДЕНИЯ О СЕРТИФИКАЦИИ	204
26 СВЕДЕНИЯ О ПРИЕМКЕ	205
ПРИЛОЖЕНИЕ А	206
Перечень рекомендуемых жестких дисков	206

1 ТЕХНИЧЕСКИЕ ХАРАКТЕРИСТИКИ

Основные технические характеристики изделия представлены в таблице ниже (Таблица 1.1).

Таблица 1.1 – Технические характеристики*

НАИМЕНОВАНИЕ ПАРАМЕТРА	ЗНАЧЕНИЕ ПАРАМЕТРА
Система	
Процессор	Встроенный
ОС	LINUX
Видеовходы	
Аналоговые входы	4 канала, BNC
HDCVI камера	4К, 6Мп, 5Мп, 4Мп, 1080P (25/30 к/с), 720P (50/60 к/с), 720P (25/30 к/с)
AHD камера	5Мп, 4Мп, 3Мп, 1080P (25/30), 720P (25/30 к/с)
TVI камера	5Мп, 4Мп, 3Мп, 1080P (25/30), 720P (25/30 к/с)
CVBS камера	PAL/NTSC
IP входы	4+4, каждый канал по 8 Мп
Запись	
Сжатие видеосигнала	H.265/H.264/MJPEG
Разрешение записи	4К, 6Мп, 5Мп, 4Мп, 3Мп, 1080P, 720P, 960H, D1, CIF
Скорость записи	Основной поток: 4К(1~7 к/с), 6Мп(1~10 к/с), 5Мп(1~12 к/с), 4Мп/3Мп(1~15 к/с), 4Мп/3Мп(1~15 к/с), 1080P/720P/960H/D1/CIF (1~25/30 к/с)
	Доп. поток: 960H(1~15 к/с), D1/CIF(1~25/30 к/с)
Битрейт на канал	32~6144 кбит/с на канал
Режимы записи	Вручную, по расписанию, по тревожному сигналу
Интервалы записи	1~60 мин (запись отрезков видео), предзапись: 1~30 с, постзапись: 10~300 с
Аудио	
Аудиовходы	1 вход, RCA
Аудиовыходы	1 выход, RCA
Двусторонняя связь	Есть
Сжатие аудиосигнала	AAC (только для 1 канала), G.711A, G.711U, PCM
Битрейт аудио	64 Кбит/с на канал

НАИМЕНОВАНИЕ ПАРАМЕТРА	ЗНАЧЕНИЕ ПАРАМЕТРА
Видеоаналитика	
Производительность	1 канал с поддержкой 10 правил на канале
Тип события	Пересечение линии, контроль области
Классификация объектов	Человек, автомобиль
Распознавание лиц	
Производительность	Обработка до 8 изображений лиц в секунду
	1-канальный видеопоток, поддержка только аналоговых камер
AI-поиск	Одновременный поиск до 8 изображений лиц, пороговое значение степени сходства может быть установлено для каждого изображения лица отдельно
Управление базами данных	До 10 баз данных лиц с 20 000 изображений лиц в общей сложности
Детекция движения с классификацией объектов	
Производительность	4 канала
Объект	Человек, автомобиль
Видеодетекция и тревога	
Виды детекции	Зоны детекции движения: 396 (22x18), потеря видеосигнала и попытка закрытия объектива камеры
Виды действий	Включение записи, PTZ-управление, запуск тура, отправка видеозаписи (Video Push), отправка письма по электронной почте, снимок, передача по FTP, включение звукового предупреждения и вывод информации на экран
Воспроизведение	
Синхронизированное воспроизведение	1/4
Функции воспроизведения	Воспроизведение, пауза, стоп, перемотать назад, ускоренное воспроизведение, замедленное воспроизведение, следующий файл, предыдущий файл, следующая камера, предыдущая камера, полноэкранный режим, повтор, перемешать, выбор резервной копии, цифровой зум

НАИМЕНОВАНИЕ ПАРАМЕТРА	ЗНАЧЕНИЕ ПАРАМЕТРА
Параметры поиска	По дате/времени, событиям тревоги, событиям обнаружения движения и точный поиск (до секунды), Smart поиск
Отображение	
Видеовыходы	1 HDMI, 1 VGA
Разрешения видеовыходов	HDMI: 3840×2160, 2560×1440, 1920×1080, 1280×1024, 1280×720 VGA: 1920×1080, 1280×1024, 1280×720
Многооконный режим	Без IP-камер: 1/4 При гибридном режиме: 1/4/6
Индикация	Название видеокамеры, время, потеря видеосигнала, попытка блокировки видеокамеры, детекция движения, режим записи
Хранение	
Жесткий диск**	1 SATA порт, не более 10 Тб
eSATA	Нет
Резервное копирование	USB-накопитель/Сеть
Сеть	
Ethernet	1 порт RJ-45 (10/100 Мбит/с)
Сетевые протоколы	HTTP, HTTPS, TCP/IP, IPv4/IPv6, Wi-Fi, 3G/4G, UPnP, RTSP, UDP, SMTP, NTP, DHCP, DNS, IP Filter, PPPoE, DDNS, FTP, Alarm Server, P2P
Максимальное количество пользователей	128
Доп. порты	
USB	2 порта (USB 2.0)
RS-485	1 порт (для PTZ управления)
RS-232	Нет
Общие сведения	
Напряжение питания	12 В постоянного тока
Потребляемый ток	Не более 2 А
Потребляемая мощность	Не более 7 Вт

НАИМЕНОВАНИЕ ПАРАМЕТРА	ЗНАЧЕНИЕ ПАРАМЕТРА
Диапазон рабочих температур	От -10 °С до +55 °С
Относительная влажность воздуха	От 10 % до 90 %
Габаритные размеры	260x237,9x47,6 мм
Масса	0,53 кг (без учета HDD)

*Технические характеристики могут отличаться от заявленных.

**Жесткий диск не входит в комплект поставки.

2 КОМПЛЕКТНОСТЬ

Состав изделия при поставке (комплект поставки видеорегистратора) представлен ниже (Таблица 2.1).

Таблица 2.1 – Комплект поставки*

ОБОЗНАЧЕНИЕ	НАИМЕНОВАНИЕ	КОЛИЧЕСТВО
АЦДР.202162.013	Видеорегистратор «BOLID RGG-0412»	1 шт.
АЦДР.202162.013 РЭ	Руководство по эксплуатации изделия «BOLID RGG-0412»	1 экз.
	Оптическая мышь	1 шт.
	Кабель питания HDD	1 шт.
	Кабель SATA для HDD	1 шт.
	Кабель Ethernet	1 шт.
	Винт 6–32×4	4 шт.
	Блок питания, 12 В постоянного тока, 2 А	1 шт.

*Комплект поставки может отличаться от заявленного.

3 МОНТАЖ И ДЕМОНТАЖ

3.1 МЕРЫ БЕЗОПАСНОСТИ

**ВНИМАНИЕ!**

Монтаж производить только при отключенном напряжении питания.

**ВНИМАНИЕ!**

Все виды работ с изделием во время грозы запрещаются.

- 1 К работе с изделием допускается квалифицированный персонал, изучивший настоящее руководство.
- 2 Все работы по монтажу и наладке производить с соблюдением требований действующих нормативных документов по технике безопасности.
- 3 Лица, производящие монтаж и наладку, должны иметь удостоверение на право работы с электроустановками напряжением до 1000 В.
- 4 Для монтажных работ необходимо использовать исправный, безопасный и удобный монтажный инструмент.
- 5 Монтаж производить только на чистой, сухой установочной поверхности при отсутствии атмосферных осадков, повышенной влажности и иных неблагоприятных условий.
- 6 Монтаж производить без повреждения конструкции. Выполненный монтаж должен обеспечивать герметичность внутренней конструкции и электрического подключения видеорегистратора.
- 7 Необходимо исключить образование, попадание или воздействие конденсата, электроразряда, статического электричества, грязи, жидкости, опасных веществ и мусора на поверхности, на электронных, конструктивных и электрических элементах видеорегистратора.

3.2 КОНСТРУКЦИЯ

Конструктивно видеорегистратор смонтирован в металлическом корпусе со съемной крышкой. На передней панели размещены: порт подключения USB и ряд светодиодов. Свечение этих диодов позволяют обслуживающему персоналу контролировать работоспособность устройства. Внешний вид видеорегистратора изображен на рисунке ниже (Рисунок 3.1).



Рисунок 3.1 – Корпус устройства

3.2.1 Передняя панель

Назначение элементов передней панели устройства показаны в таблицах ниже (см. Таблица 3.1, Таблица 3.2).

Таблица 3.1 – Световые индикаторы передней панели

НАИМЕНОВАНИЕ	ИНДИКАТОР	СВЕЧЕНИЕ
Индикатор работы жесткого диска	HDD	При появлении нарушений в работе жесткого диска, световой индикатор начинает светиться синим.
Индикатор состояния сети	NET	При появлении сбоев в состоянии сети или отсутствии сетевого подключения, индикатор начинает светиться синим.
Светодиодный индикатор питания	POWER	При правильном подключении и подаче питания, индикатор светиться синим.

Таблица 3.2 – Разъем на передней панели

НАЗВАНИЕ	РАЗЪЕМ	ФУНКЦИОНАЛ
Порт USB 2.0		Служит для подключения мыши, USB-устройства хранения данных и т.п. (макс. 500мА).

3.2.2 Задняя панель

Внешний вид задней панели видеорегистратора изображен на рисунке ниже.



Рисунок 3.2 – Внешний вид задней панели

Расшифровка обозначений портов видеорегистратора приведена в таблице ниже (Таблица 3.3).

Таблица 3.3 – Назначение портов видеорегистратора

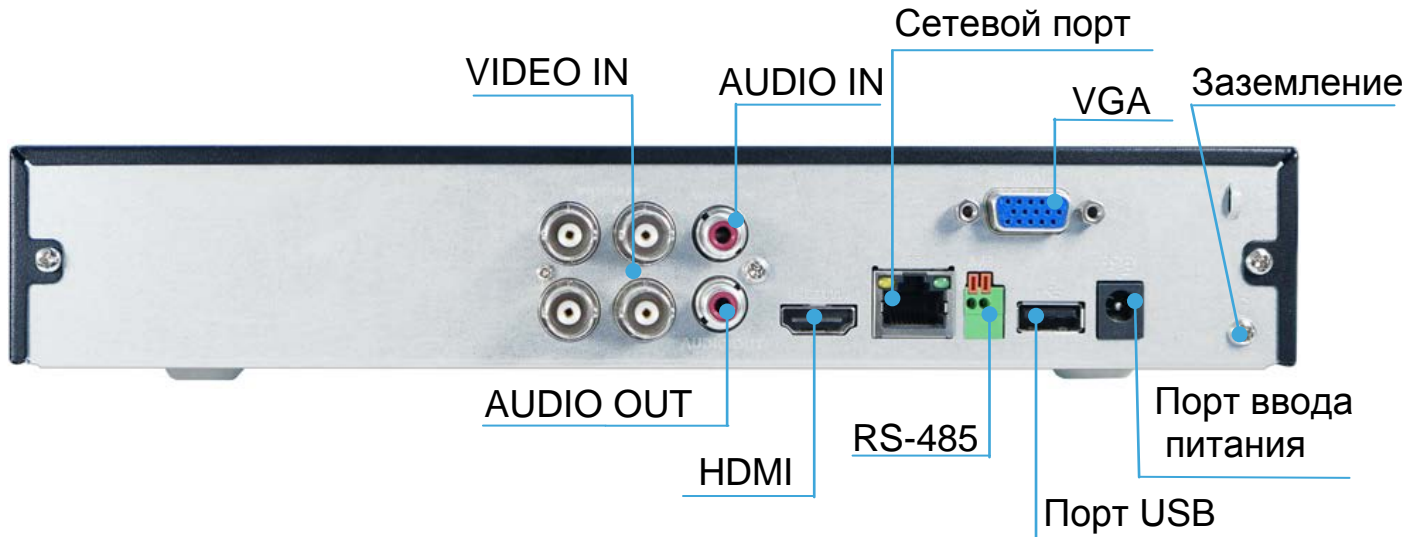

НАИМЕНОВАНИЕ ПОРТА		ФУНКЦИЯ
VIDEO IN		Подключение аналоговых видеокамер через разъемы BNC.
AUDIO IN		Порт входа двусторонней громкоговорящей связи. Он предназначен для приема аналогового звукового сигнала от микрофона.
AUDIO OUT		Порт выхода двусторонней громкоговорящей связи. Вывода аналогового звукового сигнала на звуковой динамик.
HDMI		Порт для передачи видеосигнала высокой четкости в порт HDMI устройства отображения.
Порт USB		Порт для подключения периферийных устройств к регистратору через порт USB.
Сетевой порт		Порт для подключения к Ethernet.

НАИМЕНОВАНИЕ ПОРТА		ФУНКЦИЯ
A/B	Линия RS-485	Используется для подключения поворотных устройств. При подключении соблюдайте полярность. После подключения линии перейдите в настройки регистратора «Главное меню => Камеры => PTZ» для завершения настройки.
Порт ввода питания		Порт для включения питания.
VGA		Порт для подключения монитора с интерфейсом VGA.
Заземление		Зажим для подключения заземляющего контакта.

3.2.3 Порядок подключения жесткого диска

Распакуйте оборудование и проведите внешний осмотр на предмет наличия повреждений, которые могут возникнуть при транспортировке. При их наличии составьте акт в соответствии с договором о поставке, известите поставщика и направьте один экземпляр акта в адрес поставщика.

При отсутствии внешних признаков повреждений установите жесткий диск.

	<p>ВНИМАНИЕ! Жесткий диск не входит в комплект поставки.</p> <p> Список рекомендуемых жестких дисков вы можете скачать на сайте компании в разделе: «Скачать => Документация => Перечень рекомендуемых жёстких дисков».</p>
	<p>ВНИМАНИЕ! Перед установкой жесткого диска следует выключить видеорегистратор и отключить питание.</p>

- 1 При помощи крестовой отвертки удалите винты с крышки, на задней и боковых поверхностях корпуса.



Рисунок 3.3 – Установка жесткого диска

- 2 Снимите крышку корпуса как показано на рисунке (См. Рисунок 3.4).

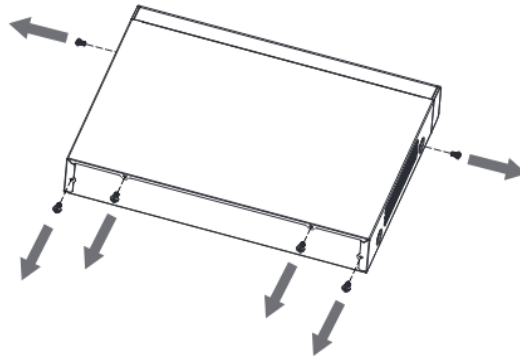

Рисунок 3.4 – Установка жесткого диска

- 3 Поместите жесткий диск на кронштейн в корпусе и затем совместите четыре отверстия на корпусе с отверстиями на диске.

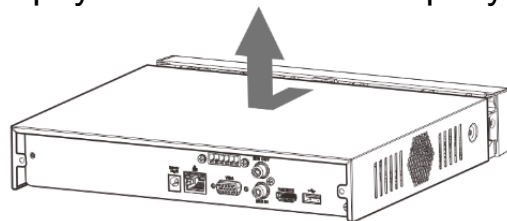

Рисунок 3.5 – Установка жесткого диска

- 4 Переверните устройство и с помощью отвертки тщательно завинтите винты из комплекта поставки, для фиксации жесткого диска на дне корпуса.

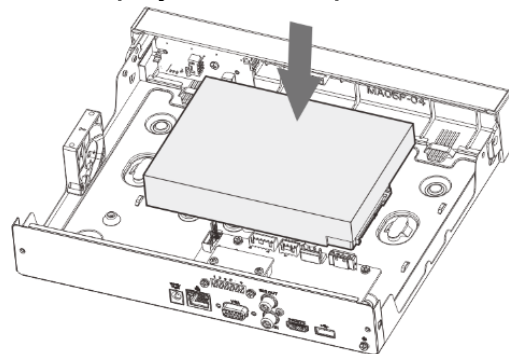

Рисунок 3.6 – Установка жесткого диска

5 Подключите жесткий диск к системной плате с помощью кабеля SATA и кабеля питания.

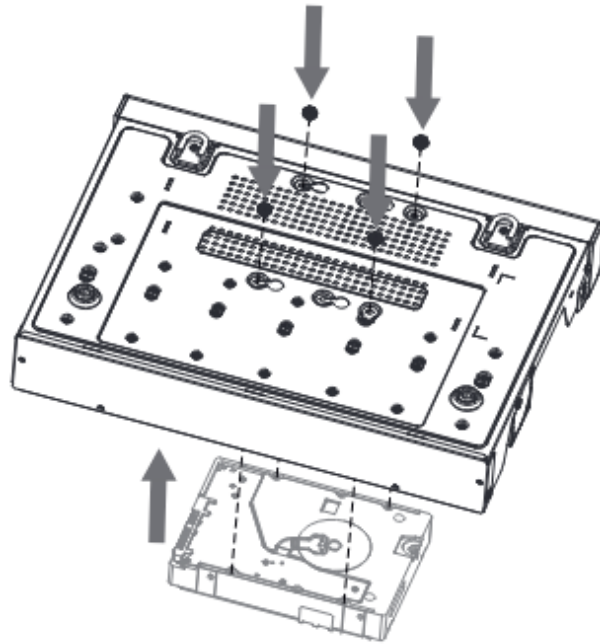

Рисунок 3.7 – Установка жесткого диска

6 После установки жесткого диска, установите крышку корпуса обратно на устройство и затем затяните винты.

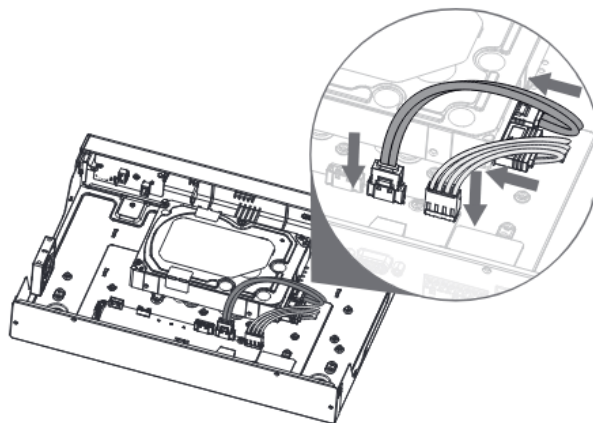

Рисунок 3.8 – Установка жесткого диска

3.3 ПОДГОТОВКА ИЗДЕЛИЯ К МОНТАЖУ

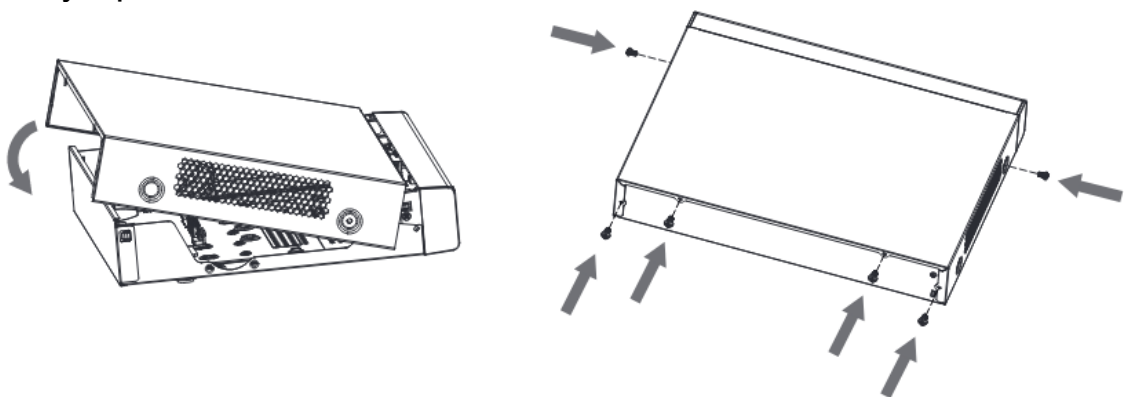

ВНИМАНИЕ!

При монтаже провода электропитания и выходов следует оставить достаточное пространство для легкого доступа при дальнейшем обслуживании устройства.

Выберите место крепления видеорегистратора с учетом габаритных размеров изделия (Рисунок 3.9) и удобства работы с монтажным инструментом.



Рисунок 3.9 – Габаритные размеры видеорегистратора

3.4 МОНТАЖ

- 1 Размещение и монтаж должны проводиться в соответствии с проектом, разработанным для данного объекта. При этом в проекте должны быть учтены:
 - условия эксплуатации изделий;
 - требования к длине и конфигурации линии связи.
- 2 Технологическая последовательность монтажных операций определяется исходя из удобства их проведения.
- 3 Запрещается устанавливать видеореги­стратор и подключенные к нему периферийные устройства ближе 1 м от элементов отопления. Необходимо принять меры по защите видеореги­стратора от прямых солнечных лучей.
- 4 Установка видеореги­стратора производится с учетом достаточного пространства для кабелей на задней панели и возможности свободной циркуляция воздуха. Следует избегать перегрева, влажных и пыльных мест.
- 5 Для выбора типа кабеля и сечения проводов необходимо руководствоваться нормативной документацией.
- 6 Подключение аппаратуры видеонаблюдения и периферийных устройств к видеореги­стратору производится в соответствии со схемой обозначения портов, представленной в пункте «Задняя панель».
- 7 Коаксиальный кабель подключается к видеокамере или другому источнику аналогового видеосигнала. Для подключения коаксиального кабеля к видеовходу на задней панели понадобится BNC разъём. Схема обжима BNC представлена на рисунке ниже (Рисунок 3.10).

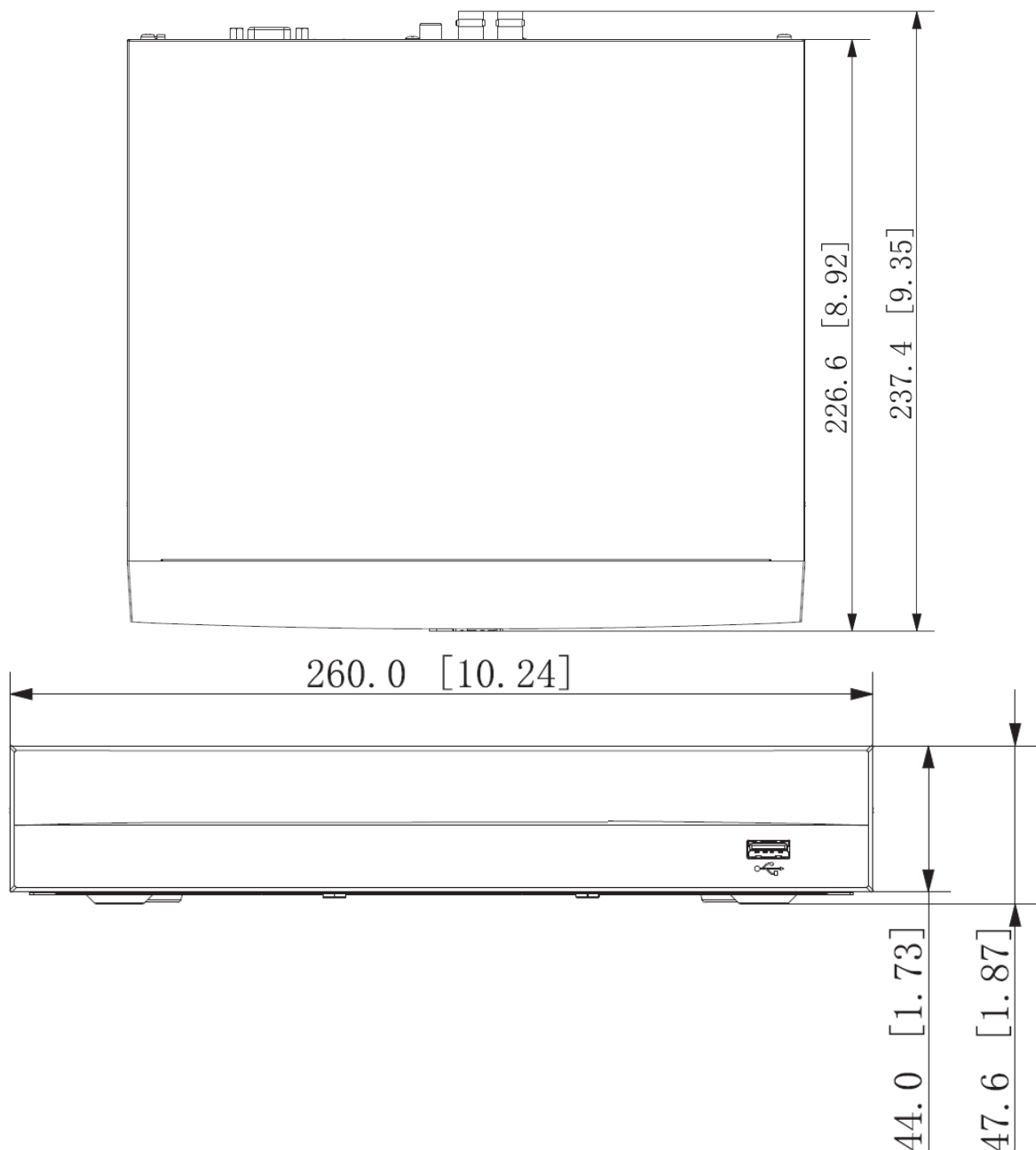

Рисунок 3.10 – Схема обжима BNC

- 8 Видеореги­стратор автоматически определяет тип подключенного монитора, при этом мониторы, подключенные к VGA и HDMI портам, могут работать одновременно.

**ВНИМАНИЕ!**

Монтаж и пусконаладочные работы изделия, проводить при окружающей температуре не ниже $-10\text{ }^{\circ}\text{C}$, относительной влажности воздуха не выше 90%, при отсутствии повышенного испарения и парообразования, усиленной вибрации.

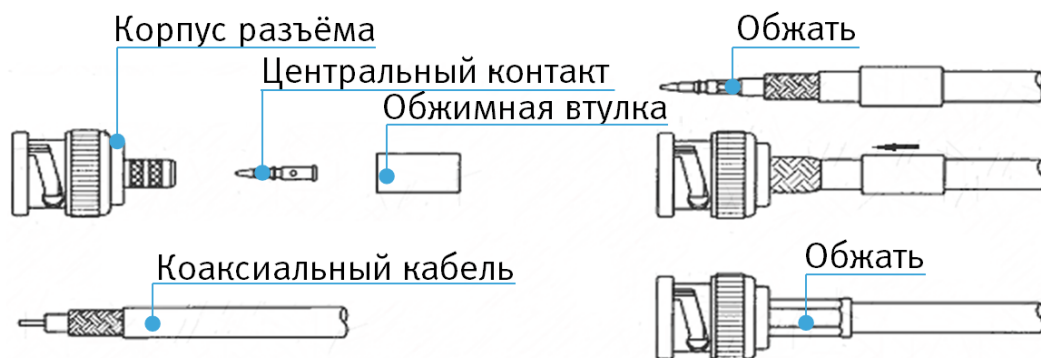
**ВНИМАНИЕ!**

В соответствии с требованиями электробезопасности, предъявляемыми к электромонтажу оборудования, а также во избежание образования помех от «блуждающих» токов заземления, видеорегиистратор и подключаемая к нему аппаратура должна быть заземлена, причем разводка сигнальных цепей всей системы видеонаблюдения должна иметь только одну точку заземления. Если по объективным причинам заземление системы видеонаблюдения невозможно реализовать в одной точке, то для защиты видеооборудования необходимо произвести гальваническую развязку передающего и приемного видеооборудования. Приборы гальванической развязки включаются в разрыв кабельной линии связи и тем самым разрывают паразитный контур заземления.

Для повышения отказоустойчивости системы видеонаблюдения рекомендуется использовать источники бесперебойного питания.

3.4.1 Монтаж видеорегистратора в 19"-стойку с помощью кронштейна BOLID BR-111



Кронштейн для крепления видеорегистратора в серверную стойку BOLID BR-111, не входит в комплект поставки видеорегистратора.

Внешний вид и габаритные размеры кронштейна для крепления (Рисунок 3.11).



Рисунок 3.11 – Внешний вид и габариты BOLID BR-111

Основные характеристики кронштейна для крепления BOLID BR-111 (Таблица 3.4).

Таблица 3.4 – Характеристики BOLID BR-111

ПАРАМЕТР	ЗНАЧЕНИЕ
Материал корпуса	Сталь
Габаритные размеры	482,6×281,2×43,7 мм
Диапазон рабочих температур	От -50 °С до +60 °С
Относительная влажность воздуха	От 0 % до 90 %

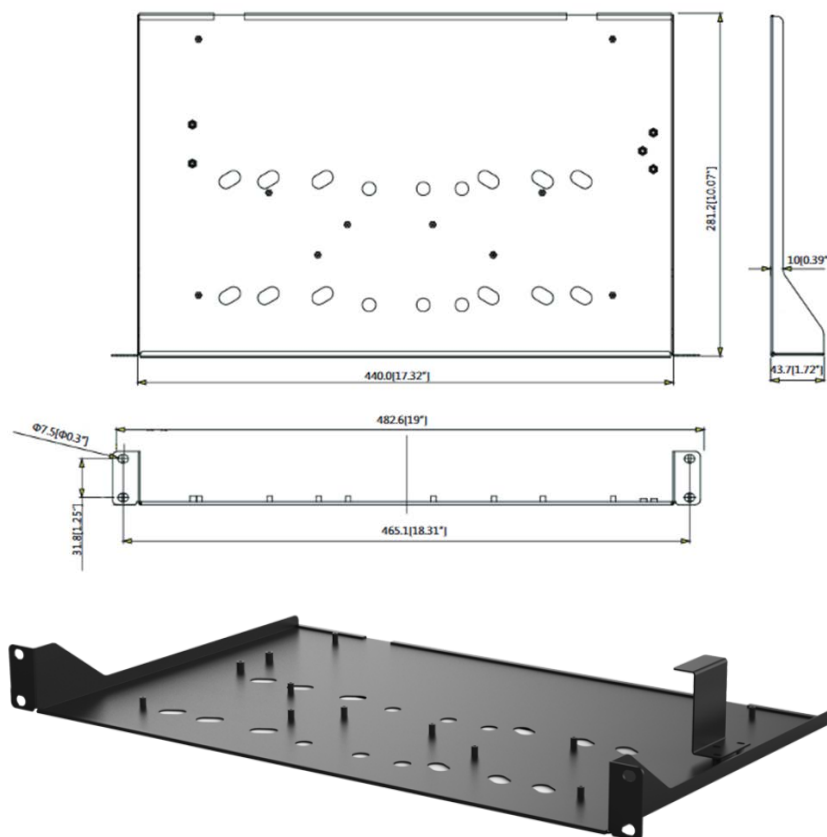
ПАРАМЕТР	ЗНАЧЕНИЕ
Допустимая нагрузка	Не более 5 кг
Масса	1,4 кг

3.4.1.1 Монтаж видеорегистратора на кронштейн BOLID BR-111

Удалите винты и отсоедините крышку от видеорегистратора. На нижней поверхности регистратора находятся отверстия для соединения и фиксации регистратора к кронштейну.

Установите регистратор на кронштейн с учетом достаточного пространства для кабелей на задней панели и с учетом свободной циркуляции воздуха, закрепите соединение при помощи винтов.



Рисунок 3.12 – Монтаж видеорегистратора в 19"- стойку с помощью кронштейна

3.5 ДЕМОНТАЖ

Демонтаж видеорегистратора производится в обратном порядке при отключенном напряжении питания.

3.6 ОПЕРАЦИИ И МЕТОДЫ ВВОДА

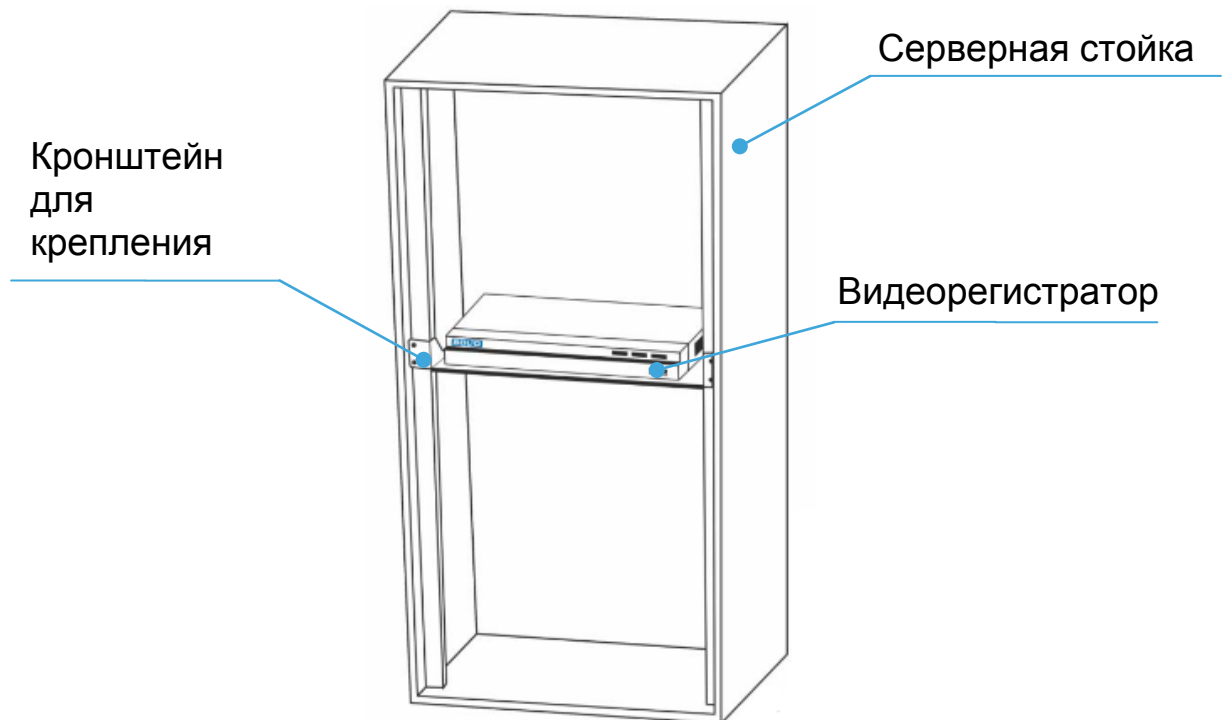
3.6.1 Управление мышью

Операции манипулятора мышью приведены в таблице ниже (Таблица 3.5).

Таблица 3.5 – Операции манипулятора мышью

НАЗВАНИЕ	ДЕЙСТВИЯ	ОПИСАНИЕ
Левая кнопка мыши	Один клик	Вызов окна авторизации. Просмотр в реальном времени: вызов главного меню. Меню: выбор подменю/элемента.
	Двойной клик	Просмотр в реальном времени: разворот выбранной камеры в полноэкранный режим/возврат к предыдущей раскладке.
	Нажать и перетащить	Просмотр в реальном времени: позволяет менять местами камеры на экране просмотра.
Правая кнопка мыши	Один клик	Просмотр в реальном времени: вызов контекстного меню. В главном меню: возврат в верхний уровень меню.
Прокрутка колесика	Вверх/вниз	Меню: Следующий элемент/предыдущий элемент.

3.6.2 Виртуальная клавиатура







Ввод символов в поля меню осуществляется через вызов программной клавиатуры одним кликом левой кнопкой мыши в поле ввода.

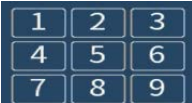

Рисунок 3.13 – Программная клавиатура

Описание кнопок программной клавиатуры (см. Таблица 3.6).

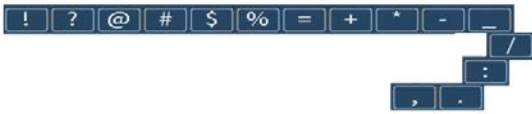
Таблица 3.6 – Описание кнопок программной клавиатуры

Кнопки	НАЗНАЧЕНИЕ
	Цифровая наборная панель.
	Латинские буквы.
	Ввод.
	Переход к верхнему регистру букв.
	Специальные символы.
	Удалить один символ слева.
	Пробел.

4 НАЛАДКА, СТЫКОВКА И ИСПЫТАНИЯ

4.1 АКТИВАЦИЯ УСТРОЙСТВА И ЗАПУСК МАСТЕРА ПЕРВИЧНОЙ НАСТРОЙКИ

4.1.1 Лист параметров «Инициализация устройства»

При первом включении видеорегистратора система предложит выбрать язык, формат видео и установить системное время. По умолчанию язык операционной системы русский, видео формат – PAL.



Рисунок 4.1 – Инициализация устройства



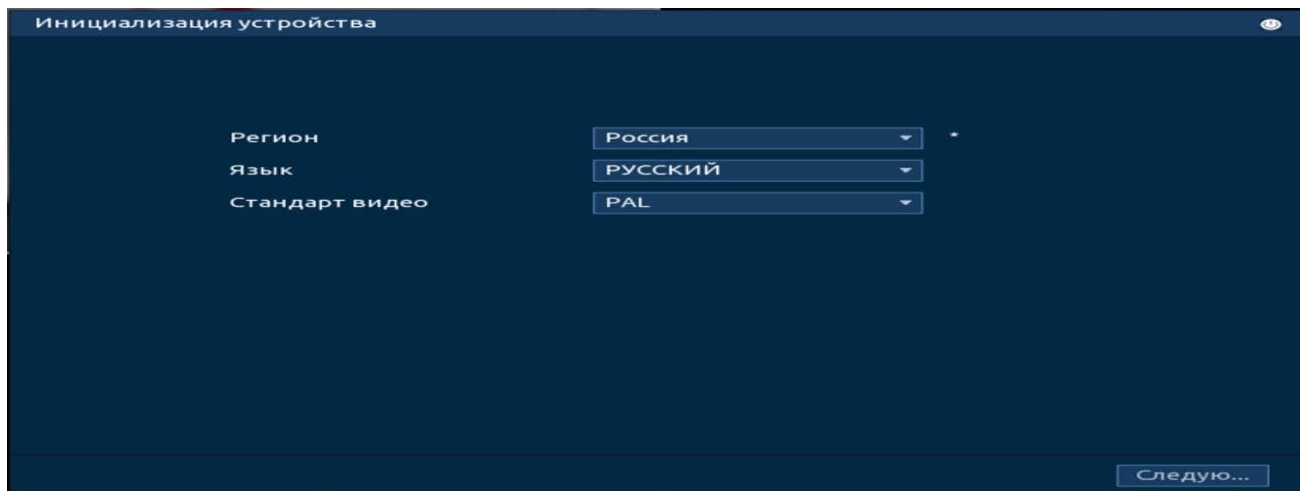

Рисунок 4.2 – Инициализация устройства

4.1.2 Лист параметров «Ввод пароля (Настройка пароля)»

На следующем шаге появится окно установки пароля учетной записи admin и ввод подсказки пароля.

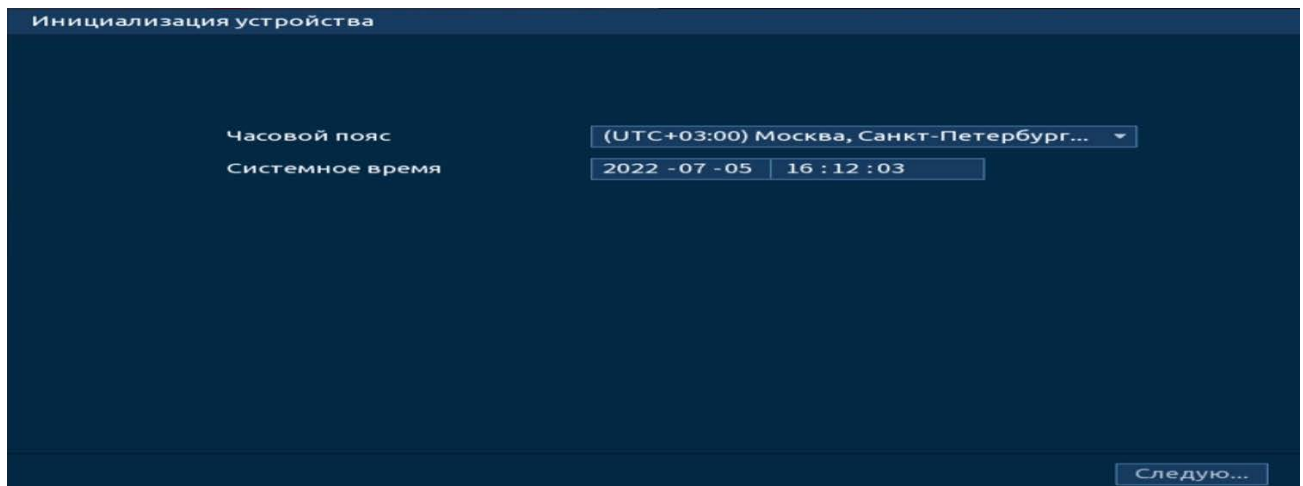
	<p>ПРИМЕЧАНИЕ! Пожалуйста, установите пароль администратора при первом включении устройства, чтобы использовать устройство. Регулярно меняйте пароль, чтобы повысить безопасность данных устройства. Обратите внимание, что ответственность за безопасность и другие, связанные с ней проблемы, вызванные неизменным паролем, несёт пользователь.</p>
	<p>ВНИМАНИЕ! Три подряд введенных неправильных пароля при входе дают системное предупреждение, а пятикратное введение неправильного пароля заблокирует систему. Для разблокировки системы через повторное введение пароля требуется перезагрузить видеорегистратор или подождать 30 минут.</p>



Рисунок 4.3 – Окно установки пароля учетной записи

Для ввода пароля учетной записи нажмите правой кнопкой мыши в поле пароля для отображения экранной клавиатуры.

Введите пароль учетной записи admin. Пароль должен представлять собой комбинацию латинских букв верхнего и нижнего регистра и длиной не менее 8, но не более 32 символов. Для дальнейших настроек нажмите на кнопку «След. шаг» .

Для изменения настроек перейдите «Главное меню => Учетные записи (Уч. Зап.) => Пользователь».

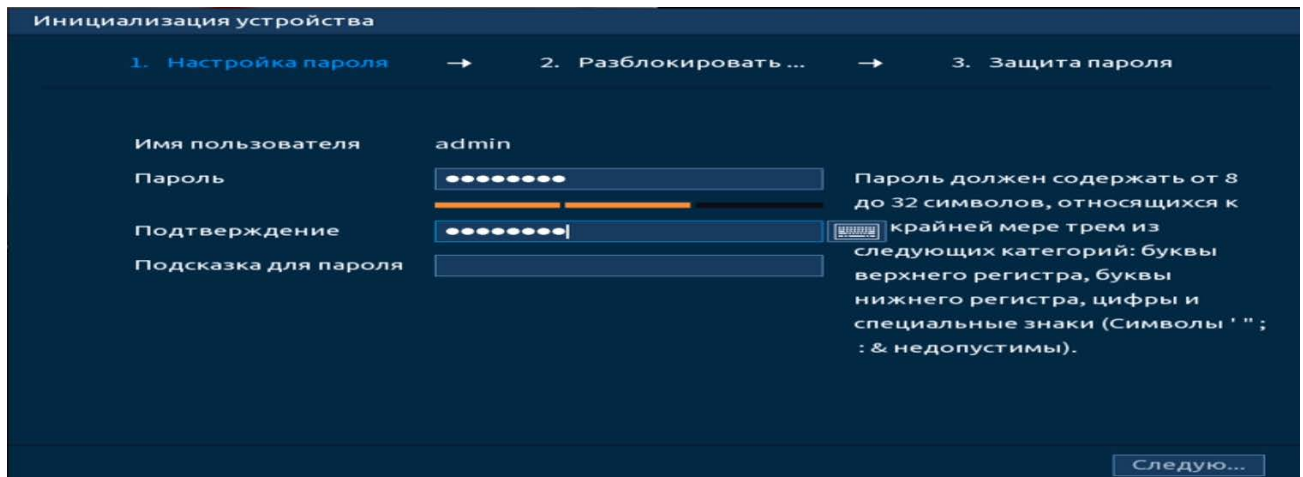
4.1.3 Лист параметров «Графический ключ (Разблокировать шаблон)»



ПРИМЕЧАНИЕ!

Только администратор имеет разрешение на разблокировку устройства таким образом.



ПРИМЕЧАНИЕ!

Способ разблокировки доступен при локальном входе в систему.

Используйте мышку для того, чтобы нарисовать пароль среди 9 точек на экране. Соедините как минимум четыре точки для создания графического пароля. Каждая точка может быть использована только один раз. Нарисуйте графический пароль снова для подтверждения. Когда два графических пароля совпадут, пароль будет успешно сконфигурирован.



Рисунок 4.4 – Установка графического пароля

Для изменения настроек перейдите в «Главное меню => Учетные записи (Уч. Зап.) => Пользователь».

4.1.4 Лист параметров «Защита пароля»

**ПРИМЕЧАНИЕ!**

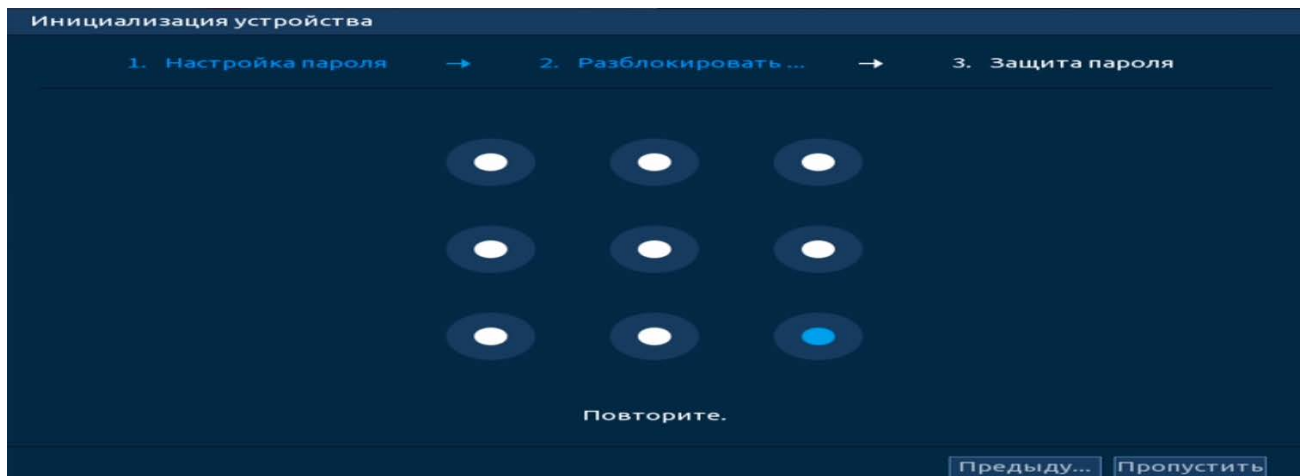
Восстановление пароля в случае утери может проводиться по электронной почте, или с помощью секретных вопросов.

**ПРИМЕЧАНИЕ!**

Постарайтесь не терять информацию. Восстановление пароля и сохранение информации возможно при наличии доступа к введенному адресу электронной почты (см. Восстановление пароля).

Выберите способ настройки восстановления пароля и включите его. Заполните пункты восстановления, сохраните их.

Инициализация устройства

1. Настройка пароля → 2. Разблокировать... → 3. Защита пароля

Зарег. адрес эл. почты Для сброса пароля. Рекомендуется указать сейчас или позже.

Вопрос безопасности

Вопрос 1 Ваша любимая детская книга

Ответ

Вопрос 2 Имя Вашего первого начальника

Ответ

Вопрос 3 Ваш любимый фрукт

Ответ

OK

Рисунок 4.5 – Интерфейс для восстановления пароля

4.2 ПОМОЩНИК БЫСТРОЙ НАСТРОЙКИ

После изменения пароля администратора и настроек восстановления пароля, запустится «Помощник настройки», с помощью которого настраиваются одни из основных этапов настройки видеорегаистратора.

4.2.1 Меню быстрой настройки «Общие (Базовый)»

Измените основные настройки, такие как язык системы, имя устройства, автовыход из системы, сетевые настройки и др.





Рисунок 4.6 – Интерфейс настройки общих параметров

Таблица 4.1 – Настройка общих параметров

ПАРАМЕТРЫ	ФУНКЦИИ
Имя уст-ва (ID уст-ва)	Текстовый идентификатор устройства.
№ устройства	Номер устройства. Используется для подключения других устройств. Одно из таких устройств – пульт управления BOLID RC-01.
Язык	Выбор языка интерфейса настроек.
Видео формат (Стандарт видео)	По умолчанию видео формат – PAL.
Мгновенное воспр-е	Установка длительности одного файла постоянной записи. Для вывода файла воспроизведения выберите канал записи, выведите меню визуальных инструментов и нажмите на кнопку  (Информацию по меню смотрите «Лист параметров «Меню визуальных инструментов»»).
Автовыход из меню (Вр.вых.из сист.)	Установка времени автовыхода из меню (выход авторизованного пользователя).

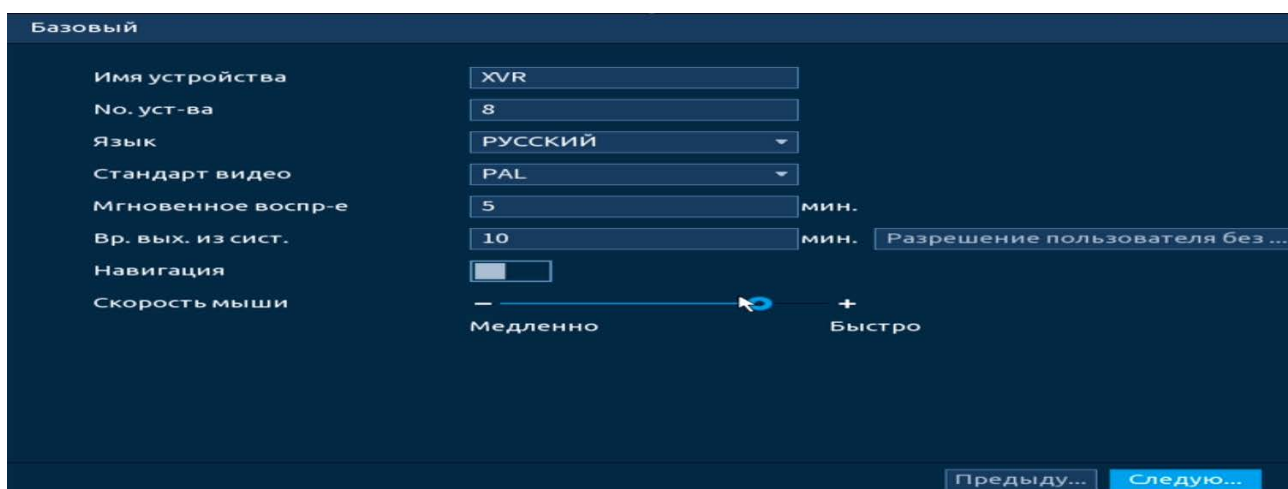
ПАРАМЕТРЫ	ФУНКЦИИ
Панель навигации	Включите панель навигации (См. Лист параметров «Панель навигации»)
Скорость мыши	Установка при помощи бегунка скорости передвижения мыши.
Мониторинг канала(ов) при выходе из системы (Разрешение пользователя без входа)	<p>Выберите из списка каналы, которые не будут просматриваться при выходе пользователя из системы (после выхода выбранные каналы будут блокировать видеопоток с камеры).</p> 

4.2.2 Меню быстрой настройки «Дата и время»

Интерфейс настройки показан на рисунке ниже (Рисунок 4.7).



Рисунок 4.7 – Интерфейс настройки даты и времени

Функции и диапазоны значений параметров даны в таблице ниже (Таблица 4.2).

Таблица 4.2 – Настройка даты и времени

ПАРАМЕТРЫ	ФУНКЦИИ
Системное время	Установка системного времени.
Часовой пояс	Выбор часового пояса из выпадающего списка.
Формат даты	Выбор формата даты.
Разделит.даты	Выберите из выпадающего списка способ разделения.

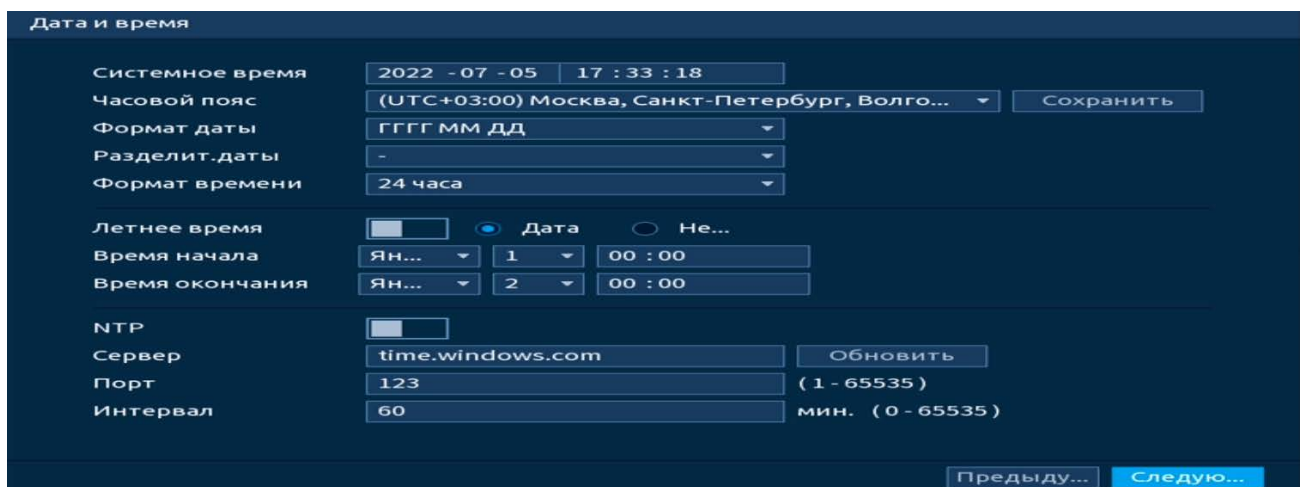
ПАРАМЕТРЫ	ФУНКЦИИ
Формат времени	24-часовой и 12-часовой форматы времени.
Летнее время (DST)	Включение автоматического перехода на летнее время.
Тип	Выбор варианта установки даты (день (дата)/неделя).
Начало	Установка времени начала перехода на летнее время.
Конец	Установка времени окончания перехода на летнее время.
NTP	Включение протокола синхронизации времени по сети.
NTP сервер	Ввод адреса NTP сервера.
Обновить	Ввод адреса сервера времени.
Сетевой порт	Поле ввода порта NTP сервера.
Период обновления (Интервал)	Задание периодичности синхронизации устройства с сервером времени.

4.2.3 Меню быстрой настройки «Сеть»

Измените сетевые настройки видеорегистратора в соответствии с параметрами вашей сети. Нажмите на кнопку  в столбце интерфейса «Изменить» и перейдите к заполнению параметров.



Рисунок 4.8 – Интерфейс настройки «Сеть»

Описание функций и диапазоны значений параметров (Таблица 4.3).

Таблица 4.3 – Настройка «TCP/IP»

ПАРАМЕТР	ФУНКЦИЯ
IP версия	Выбор адресного пространства. Доступны варианты IPv4 или IPv6.
MAC адрес	Отображение MAC адреса настраиваемого сетевого интерфейса.
DHCP	Получение IP адреса от DHCP сервера.

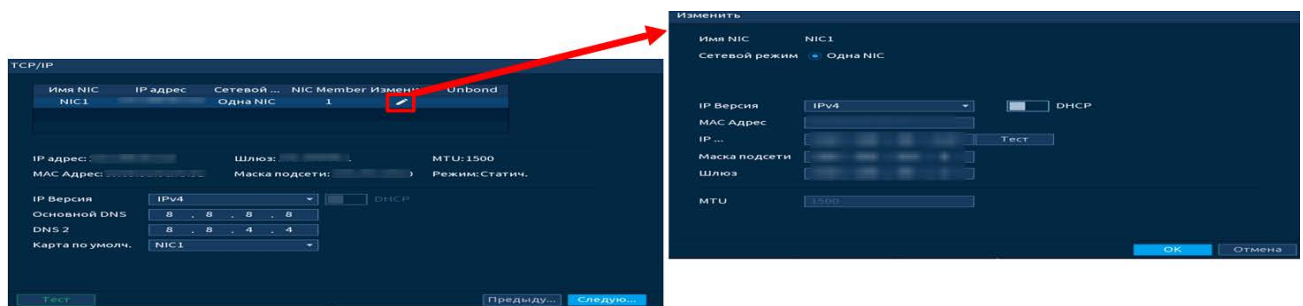
ПАРАМЕТР	ФУНКЦИЯ
IP адрес	Служит для отображения и изменения текущего IP адреса устройства. Во избежание конфликта IP адресов в сети необходимо любым доступным способом убедиться в отсутствии устройств с тем же IP. Для этого предусмотрено использование кнопки «Тест».
Маска подсети	Служит для отображения и изменения текущей маски подсети, соответствующей сегменту сети, в котором находится видеорегиистратор.
Шлюз	Служит для отображения и изменения текущего IP-адреса шлюза. IP-адрес устройства и шлюз должны находиться в одном сегменте сети.
MTU	Уменьшение/ Увеличение размера пакетов данных.
DNS 1	Служит для отображения и изменения текущего IP-адреса сервера DNS 1.
DNS 2	Служит для отображения и изменения текущего IP-адреса сервера DNS 2.

4.2.4 Меню быстрой настройки «P2P»



ПРИМЕЧАНИЕ!

Полную информацию по подключению к облачному сервису P2P смотрите в руководстве по эксплуатации для данного устройства (см. Подпункт меню «P2P»)

Сервис P2P позволяет удалённо подключаться к изделию через интернет с мобильных устройств и удалённых ПК в условиях отсутствия внешнего статического IP-адреса.

- 1 Убедитесь, что ваш видеорегиистратор имеет доступ к сети интернет.
- 2 Включите доступ к облачному сервису P2P.
- 3 В случае успешного подключения статус изменится на «Онлайн».



Рисунок 4.9 – Интерфейс настройки «P2P»

4.2.5 Меню быстрой настройки «Видеопоток (Аудио/Видео)»

Во вкладке «Видеопоток (Аудио/Видео)» производится локальная настройка основного и дополнительного потоков подключенных видеокамер.



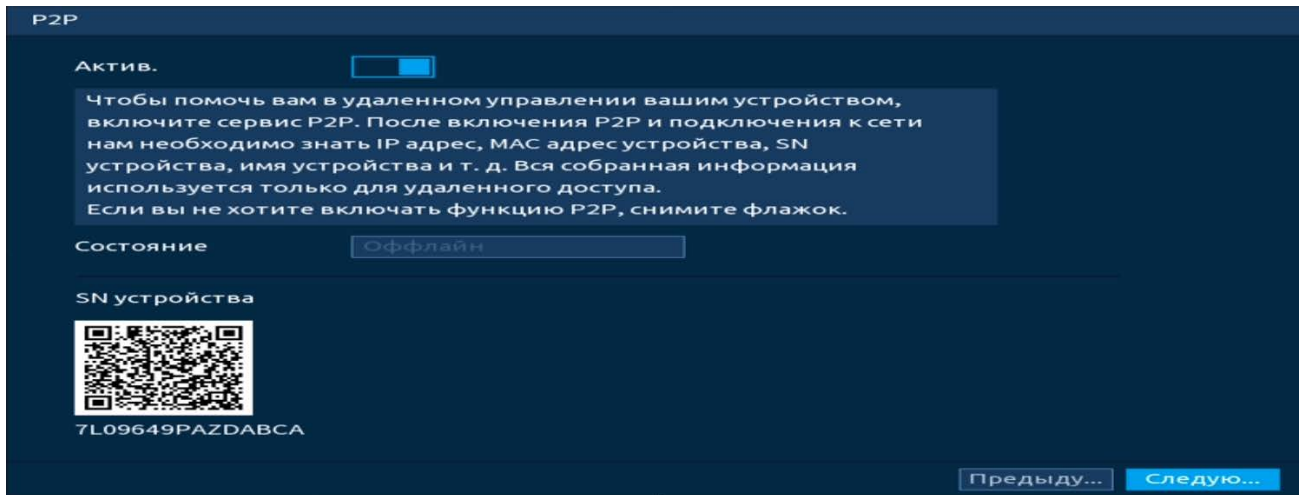

Рисунок 4.10 – Интерфейс настройки видеопотоков

Таблица 4.4 – Параметры и функции настройки видеопотоков

ПАРАМЕТР	ФУНКЦИЯ
Канал	Выбор из выпадающего списка канала для настроек.
Smart кодек (Стратегия кодирования)	Включите/Выключите интеллектуальный алгоритм улучшения производительности сжатия.
Тип	Из выпадающего списка выберите тип записи.
Кодирование (Сжатие)	Из выпадающего списка выберите режим кодирования конфигурируемого установками видеопотока. 📖 Значение параметра сжатия и разрешение зависит от характеристик подключенной модели видеокамеры.

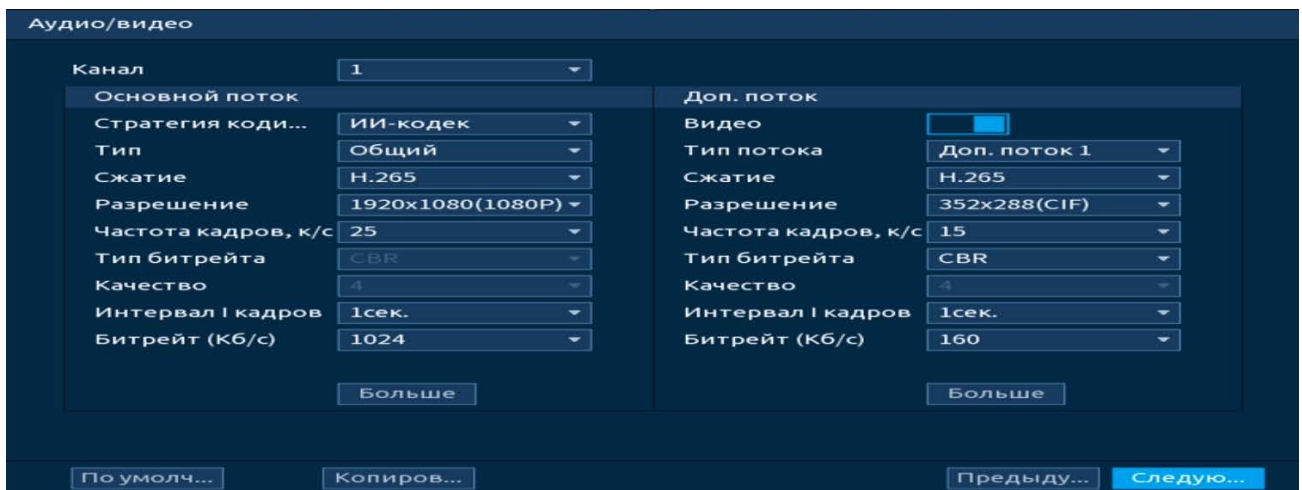
ПАРАМЕТР	ФУНКЦИЯ
Разрешение	Выберите пиксельное разрешение видео в зависимости от характеристик подключенного устройства.
Частота кадров, к/с	Выберите из выпадающего списка количество кадров в секунду для выбранного канала. Чем выше значение, тем четче и плавней будет передаваемое изображение. Значения параметра располагается в диапазоне от 1 до 25 с шагом 1.
Тип битрейта	Тип передачи данных.  Значения параметра: «Постоянный» – CBR битрейт передачи данных, «Переменный» – VBR битрейт передачи данных.
Качество	Качество переменного (VBR) типа передачи данных. Значения параметра в диапазоне от 1 до 6 с шагом 1. Значение «6» соответствует лучшему качеству переменного (VBR) типа передачи данных.
Интервал I кадров	Интервал между опорными кадрами.
Битрейт (Кб/с)	Из выпадающего списка выберите значение битрейта используемого для передачи потока данных по каналу. Чем больше значение, тем лучше будет передаваемое изображение.  Если нужно ввести значение, которое не присутствует в предоставленном списке, выберите «По сроку (вручную)» и введите значение в появившемся окне ввода.

Нажмите на кнопку «Больше», для дополнительных настроек.



Рисунок 4.11 – Дополнительные аудио настройки

Таблица 4.5 – Дополнительные аудио настройки

ПАРАМЕТР	ФУНКЦИЯ
Аудио	Включите аудио запись.  Функция включена по умолчанию для основного потока.
Сжатие	Выберите из выпадающего списка формат сжатия (G711a, G711u, PCM, AAC).

ПАРАМЕТР	ФУНКЦИЯ
Частота	Выберите из выпадающего списка частоту дискретизации звука (8К, 16К).
Аудиосигнал	—Локальный – аудиосигнал вводится с порта аудиовхода; —HDCVI – аудиосигнал поступает с камеры HDCVI.

Система поддерживает дополнительный видеопоток, который может быть использован для передачи видео в интернет или по сети. Поток не влияет друг на друга.

Для копирования установленных настроек на другие каналы, нажмите кнопку «Копировать» и отметьте каналы, к которым вы хотите применить данные настройки.

4.2.6 Меню быстрой настройки «Снимок»

После настройки видеопотоков переходим к корректировке параметров формирования стопкадра.

Стопкадр настраивается на определенный канал. Настройки можно перенести на другие каналы нажав кнопку «Копировать» и выбрав каналы. Срабатывание стопкадра на данном регистраторе, возможно, настроить по расписанию/по событию.



Рисунок 4.12 – Настройка снимка

Функции и диапазоны значений (Таблица 4.6).

Таблица 4.6 – Функции и диапазоны значений параметров снимка

ПАРАМЕТР	ФУНКЦИЯ
Канал	Выбор канала для изменений параметров.

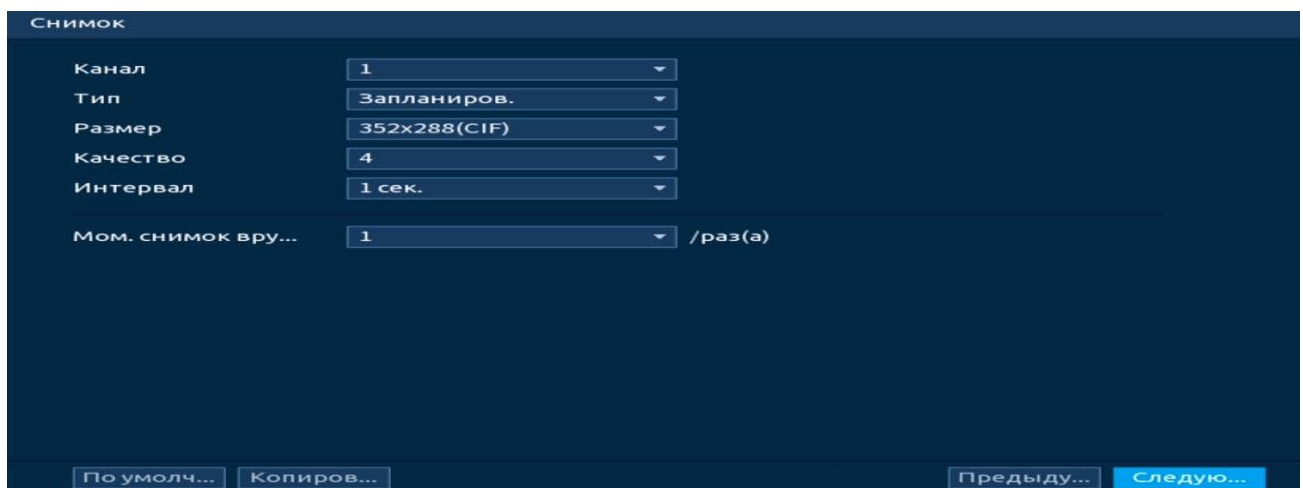
ПАРАМЕТР	Функция
Тип	Возможны два режима сохранения изображения: —По расписанию – постоянное непрерывное сохранение снимков изображения видеосъемки; —По событию – сохранение снимков изображения видеосъемки при наступлении контролируемого события.
Размер	Пиксельное разрешение цифрового снимка.
Качество	Служит для задания условного качества изображения. Имеется шесть предустановленных относительных уровней.
Интервал	Служит для установки периодичности снимка. Предустановленные значения находится в диапазоне от 1 сек. до 3600 сек.
Мом.снимок вручную	Установите количество снимков.

4.2.7 Меню быстрой настройки «Общие (Хранение)»

Выберите из выпадающего списка действие, которое будет происходить с файлами записи, после заполнения HDD.



Рисунок 4.13 – Работа с HDD

4.2.8 Меню быстрой настройки «Запись»



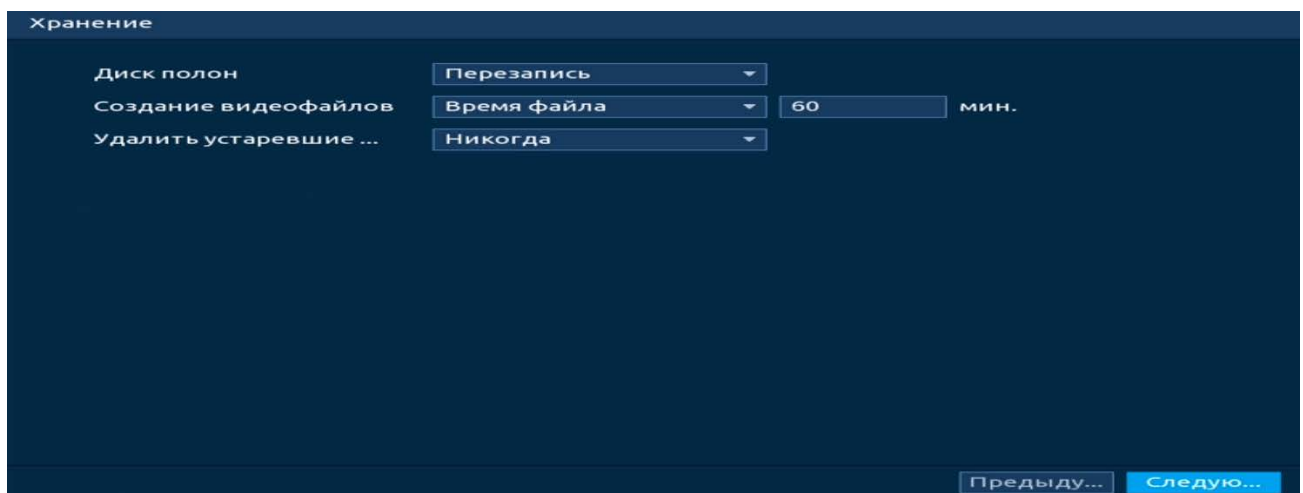

Выберите канал установки и задайте периоды времени записи (не более 6) для каждого дня недели, отметив их с помощью мыши на графике, или введите временные интервалы вручную, нажав кнопку . Установка расписания производится по параметрам: Постоянной записи/Записи по движению/Запись по тревоге/Запись по «Движ&Трев».



Рисунок 4.14 – Установка записи по детектору

Если вам необходимо составить единое расписание для нескольких дней нажмите на кнопку  чтобы связать дни (связанные отмечаются значком ) и установите требуемый режим записи.

Для того чтобы стереть период постоянной записи с определённого дня, используйте  (ластик).



Рисунок 4.15 – Настройка расписания



Рисунок 4.16 – Ручная настройка расписания

После окончания настройки вы можете скопировать и перенести настройки на другие камеры. Нажмите на кнопку «Копировать», в появившемся окне выберите канал, на который вы хотите перенести скопированные настройки и нажмите кнопку «ОК» для переноса.

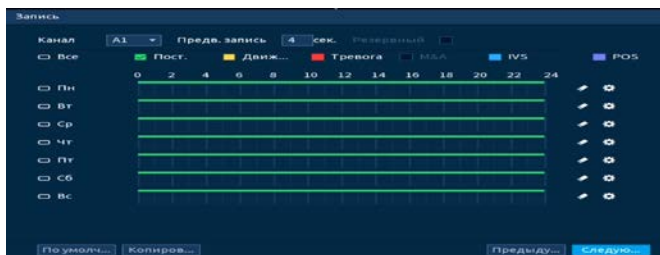
4.2.9 Меню быстрой настройки «Снимок»





Выберите канал установки и задайте периоды времени сохранения изображения (не более 6) для каждого дня недели, отметив их с помощью мыши на графике, или введите временные интервалы вручную, нажав кнопку . Установка расписания производится по параметрам: Постоянной записи/Записи по движению/Запись по тревоге/Запись по «Движ&Трев».



Рисунок 4.17 – Установка записи по детектору

Если вам необходимо составить единое расписание для нескольких дней нажмите на кнопку  чтобы связать дни (связанные отмечаются значком ) и установите требуемый режим записи.

Для того чтобы стереть период постоянной записи с определённого дня, используйте  (ластик).



Рисунок 4.18 – Настройка расписания



Рисунок 4.19 – Ручная настройка расписания

После окончания настройки вы можете скопировать и перенести настройки на другие камеры. Нажмите на кнопку «Копировать», в появившемся окне выберите канал, на который вы хотите перенести скопированные настройки и нажмите кнопку «ОК» для переноса.

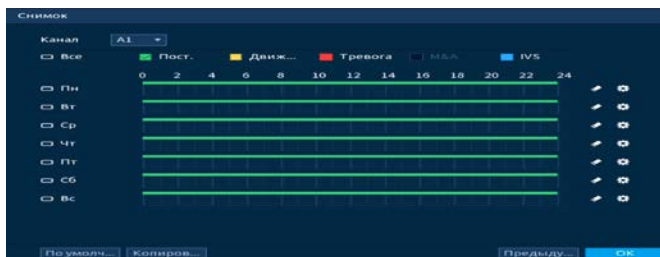
5 КОНТЕКСТНОЕ МЕНЮ

Перейти в главное меню регистратора, настроить в режиме реального времени дисплей, изображение и многое другое, возможно при переходе в контекстное меню регистратора.

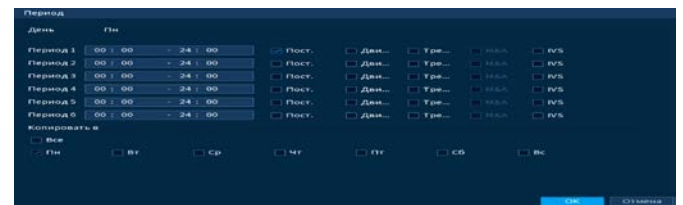
Для перехода в меню нажмите правой кнопкой мыши на экран просмотра. Для данного аналогового регистратора возможны два вида контекстного меню. Интерфейсы меню смотрите на рисунках ниже (Рисунок 5.1, Рисунок 5.2).



Рисунок 5.1 – Контекстное меню без включения IP камер



Рисунок 5.2 – Контекстное меню с включением IP-камер

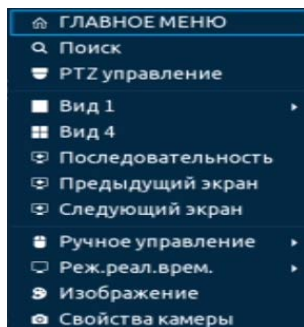

ВНИМАНИЕ!
Для подключения IP-камер, перейдите в пункт меню «Камеры» и установите гибридный режим, активировав каналы для IP-камер в разделе (Подпункт меню «Преобразование D/A»).

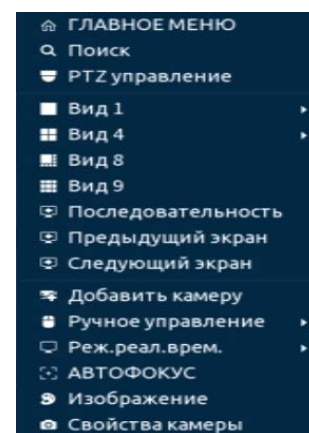
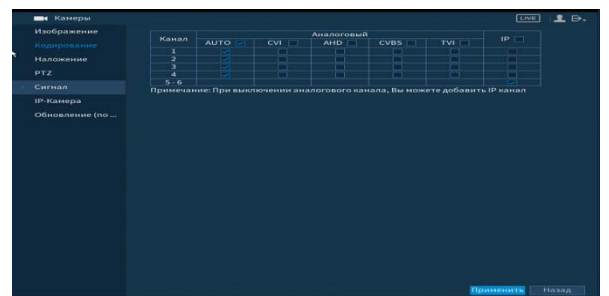

5.1 ПУНКТ КОНТЕКСТНОГО МЕНЮ «PTZ»



ВНИМАНИЕ!
Функция работает только с камерами поддерживающими PTZ.

Перейти в меню по конфигурированию параметров PTZ-управления видеокамерой возможно двумя способами.

1 Через панель навигации.

Нажмите на левую клавишу мыши в режиме просмотра для вызова панели. Далее на панели нажмите визуальный инструмент.



Рисунок 5.3 – Переход в меню PTZ-управления через панель навигации

2 Через контекстное меню устройства.

Нажмите на правую клавишу мыши в режиме просмотра для перехода в контекстное меню. Далее из меню выберите «PTZ».

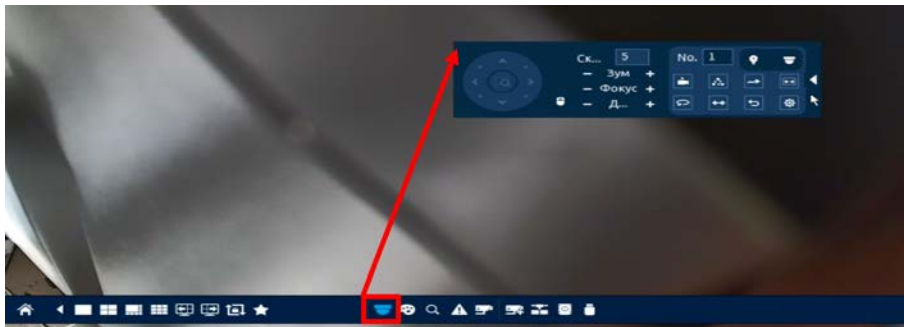

Рисунок 5.4 – Переход в меню PTZ-управления через контекстное меню

5.1.1 Панель «PTZ»





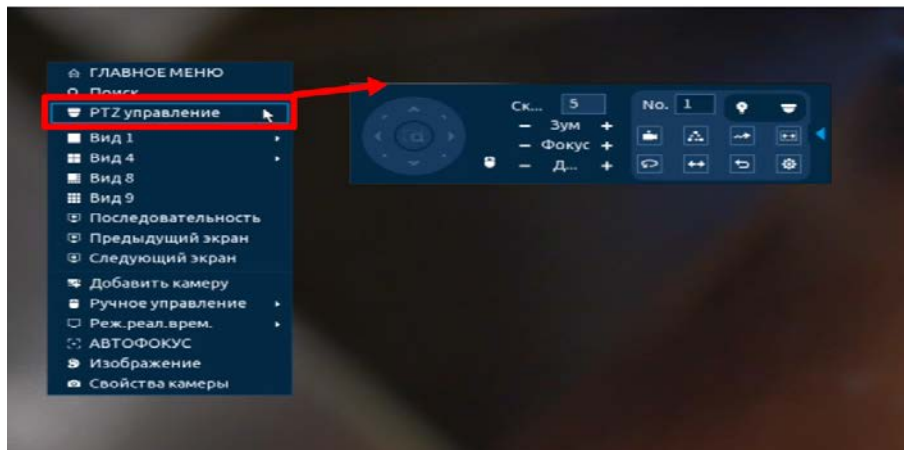

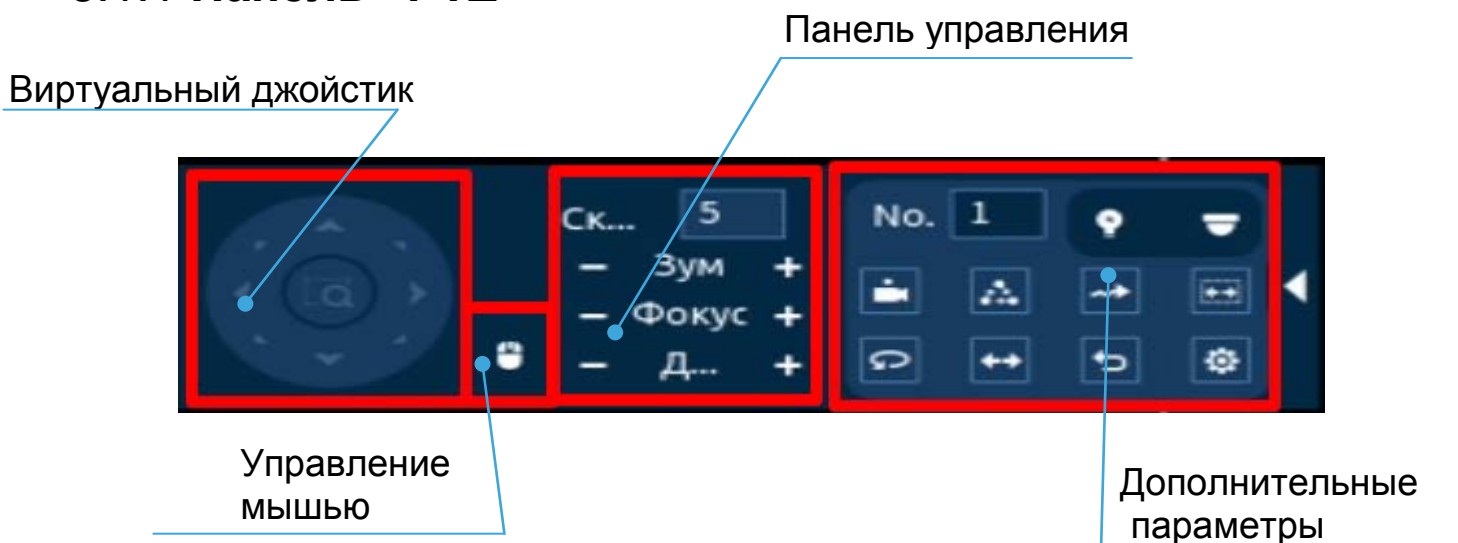

Рисунок 5.5 – Панель PTZ-управления
Функции кнопок меню управления через виртуальный джойстик.

Таблица 5.1 – Функции кнопок меню управления





ПАРАМЕТР	ФУНКЦИЯ
	Панель регулировки зума.
	Панель регулировки фокуса.
	Панель регулировки диафрагмы.
	Кнопка виртуального джойстика используется для изменения угла наклона и поворота камеры.
	Кнопка управления движения камеры с помощью мыши.
	Установите «Шаг» скорости поворота камеры. Чем выше значение, тем быстрее скорость движения.

Для настройки дополнительных параметров «PTZ» нажмите на кнопку



в появившемся окне настройте функции.

Таблица 5.2 – Дополнительные параметры «PTZ»

ПАРАМЕТР	ФУНКЦИЯ
	Панель ввода номера предварительной предустановки камеры.
	Кнопка меню «Предустановка» вызывает предустановку камеры по введенному номеру. Для остановки вызова нажмите на кнопку еще раз. Параметры настройки номера ввода смотрите «PTZ настройк».
	Кнопка меню «Обход» вызывает параметры обхода по введенному номеру. Для остановки вызова нажмите на кнопку еще раз. Параметры настройки номера ввода смотрите «PTZ настройк».
	Кнопка меню «Шаблон» вызывает параметры шаблона по введенному номеру. Для остановки вызова нажмите на кнопку еще раз. Параметры настройки номера ввода смотрите «PTZ настройк».
	Кнопка меню «Автоскан» вызывает процедуру сканирования. Камера сканирует пространство в пределах заданных границ. Для остановки функции нажмите на кнопку еще раз. Параметры настройки номера ввода смотрите «PTZ настройк».
	При нажатии на кнопку меню «Автопанорама» камера переходит в режим горизонтального вращения. При нажатии на кнопку еще раз функция будет остановлена.

ПАРАМЕТР	Функция
	При нажатии на кнопку меню «Переворот», камера выполняет переворот на 180°.
	Кнопка сброса.
	Настройка и установка параметров для дальнейшей работы. Полную информацию смотрите в пункте меню «PTZ настройк».
	Кнопка входа в меню OSD. Подробнее о работе меню в пункте «OSD меню».
	Настройка подсветки на канале.



5.1.2 PTZ настройки

Для перехода в меню нажмите на кнопку на PTZ панели.

5.1.2.1 Лист параметров «Предустановки (пресет)»

Лист параметров «Предустановки» дает параметры установки определенно заданной позиции, при возникновении события. Введите номер пресета (**пресеты должны быть настроены на самой камере, здесь устанавливается только номер пресета**) и нажмите на кнопку «Задать»/«Уд.предуст.» для сохранения или удаления пресета.



Максимально допустимое количество пресетов 80.

ВНИМАНИЕ!
Пресеты должны быть настроены на самой камере, здесь устанавливается только номер пресета.



Рисунок 5.6 – Интерфейс настройки «Предустановки»

5.1.2.2 Лист параметров «Обход»

Лист параметров «Обход» дает параметры установки перемещения PTZ-камеры к различным ключевым точкам и пребывания там, в течение определенного промежутка времени. Ключевые точки соответствуют пресетам.

Для установки «Обхода», введите номер пресета и номер обхода (пресеты должны быть настроены на самой камере, здесь устанавливается только номер пресетов), нажмите на кнопку «Добавить предустановку» для сохранения текущей предустановки в обход. Повторите данные действия, чтобы добавить больше предустановок в обход.

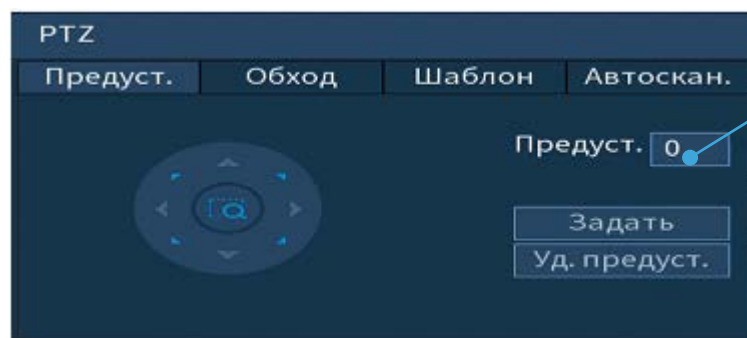
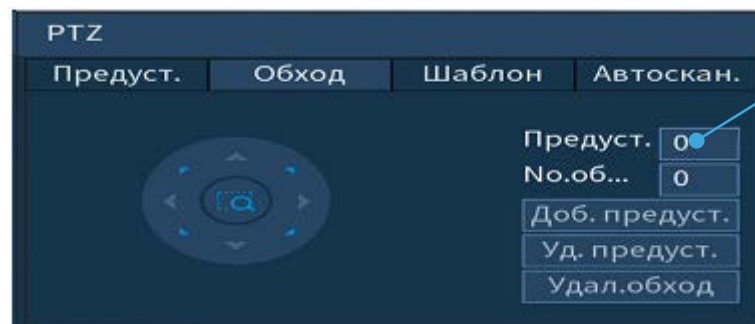

ВНИМАНИЕ!
Пресеты должны быть настроены на самой камере, здесь устанавливается только номер пресета.

Рисунок 5.7 – Интерфейс настройки «Обход»

5.1.2.3 Лист параметров «Шаблон»

Лист параметров «Шаблон» дает параметры установки шаблона траектории PTZ-камеры. Шаблоны могут быть установлены, путем записи последовательности перемещения и при вызове PTZ-камера будет перемещаться в соответствии с предварительно заданной траекторией.

Введите номер шаблона, нажмите кнопку «Старт» для начала создания шаблона. С помощью стрелок направления задайте нужную траекторию для камеры. Нажмите на кнопку «Конец» для завершения записи шаблона.



Рисунок 5.8 – Интерфейс настройки «Шаблон»

5.1.2.4 Лист параметров «Автосканирование»

Лист параметров «Автоскан.» дает параметры установки сканирования в горизонтальном направлении с заданным диапазоном. Используя кнопки направления, переместите камеру в положение, в котором хотите установить границу и нажмите на кнопку «Слева», для установки левой границы. Аналогично установите правую границу.



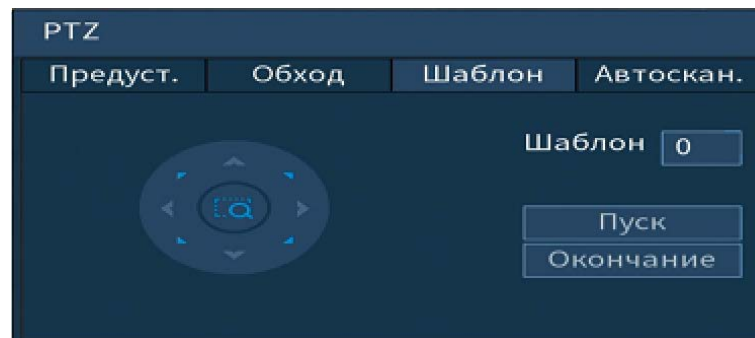

Рисунок 5.9 – Интерфейс настройки «Автосканирование»

5.1.3 OSD меню

Нажмите на кнопку  для входа в OSD меню. В появившемся окне нажмите кнопку «Вход» для перехода в OSD-меню камеры. С помощью кнопок со стрелками вы сможете переключаться между пунктами OSD-меню камеры (системные настройки, настройки позиций и прочих параметров камеры (Рисунок 5.10)).

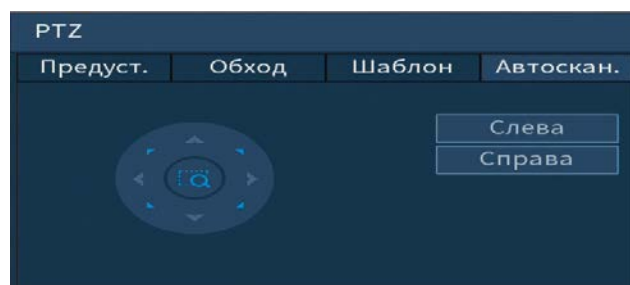

Рисунок 5.10 – Вход в OSD меню



ВНИМАНИЕ!

Если был выбран формат CVBS, OSD-меню становится недоступно. Соответственно, переключиться из формата CVBS в другие форматы, описанным выше способом – нельзя. В таком случае, при необходимости, формат видеосигнала можно изменить в сервисном центре компании «Болид».

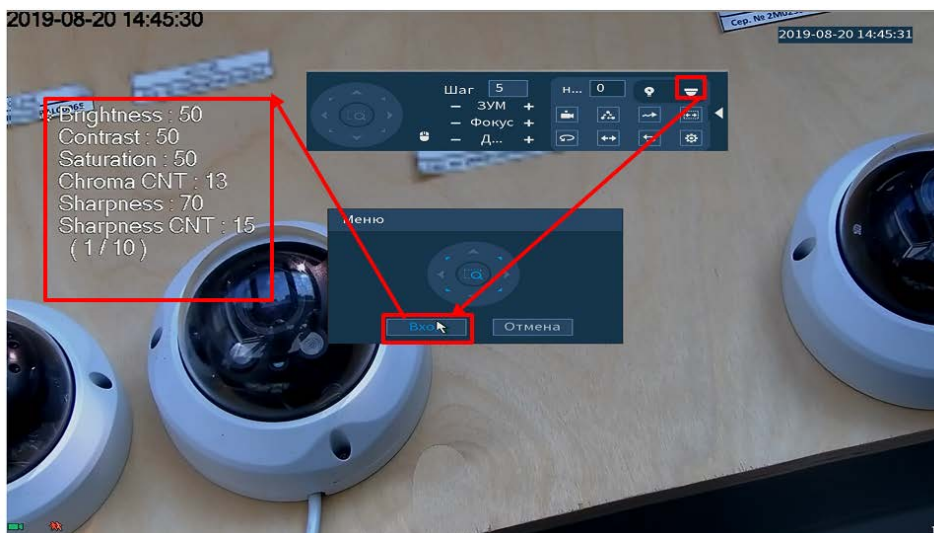
5.2 ПУНКТ КОНТЕКСТНОГО МЕНЮ «Вид»





В режиме просмотра для данного регистратора доступны, два вида раскладок просмотра в реальном времени только с аналоговыми камерами и четыре, если включен гибридный режим работы.

Режимы разделения окна просмотра представлены в таблице ниже (Таблица 5.3).



Рисунок 5.11 – Виды раскладок

Таблица 5.3 – Режимы разделения окна просмотра

 Вид 1	Отображение одного выбранного канала.
 Вид 4	Отображение четырёх выбранных каналов.
 Вид 8	Отображение восьми каналов. Работает при гибридном режиме работы.
 Вид 9	Отображение восьми каналов просмотра и одного нулевого канала. Работает при гибридном режиме работы.

5.2.1 Лист параметров «Меню визуальных инструментов»



Для работы с каналом просмотра через меню визуальных инструментов рекомендуется перейти в однооконный режим просмотра. Далее навести мышь на верхнюю часть окна и в появившемся меню визуальных инструментов (Рисунок 5.12), выберите функцию для работы.



Рисунок 5.12 – Меню визуальных инструментов
Сведения о функциях визуальных инструментов управления.

Таблица 5.4 – Функции визуальных инструментов

ПАРАМЕТР		ФУНКЦИЯ
	Воспроизведение	<p>Визуальный инструмент для перехода к воспроизведению записи на текущем канале в течение предыдущих 5-60 мин.</p> <p>Для установки времени перейдите «Главное меню => Система => Общие => Общие», в поле «Мгновенное воспр-е» введи время.</p>  <p>Для возвращения в режиме реального времени нажмите на правую клавишу мыши.</p>
	Зум	<p>Визуальный инструмент для увеличения выделенной зоны. Нажмите на значок «Цифровой зум», далее при помощи мыши выделите какой-либо участок для увеличения. При помощи мыши можно передвигать выделенную зону увеличения в заданном диапазоне. Для восстановления предыдущего состояния следует нажать правую клавишу мыши.</p>
	Архив-е в реальном времени	<p>Визуальный инструмент записи видеопотока на переносное устройство.</p>
	Снимок	<p>Визуальный инструмент сохранения моментального снимка на переносное устройство.</p>

ПАРАМЕТР		Функция
	Диалог	При нажатии на эту кнопку происходит включение/выключение голосового взаимодействия между видеорегистратором и удаленным устройством.
	Добавить камеру	Добавление IP-камеры в неактивное окно (в режиме реального времени).

5.2.2 Лист параметров «Панель навигации»

Для включения панели навигации на устройстве перейдите «Главное меню => Система => Общие».



Рисунок 5.13 – Включение панели навигации на устройстве



В режиме просмотра, нажмите на левую клавишу мыши для вызова панели навигации. Далее на панели с визуальными инструментами (Рисунок 5.14) выберите функцию для дальнейшей работы.



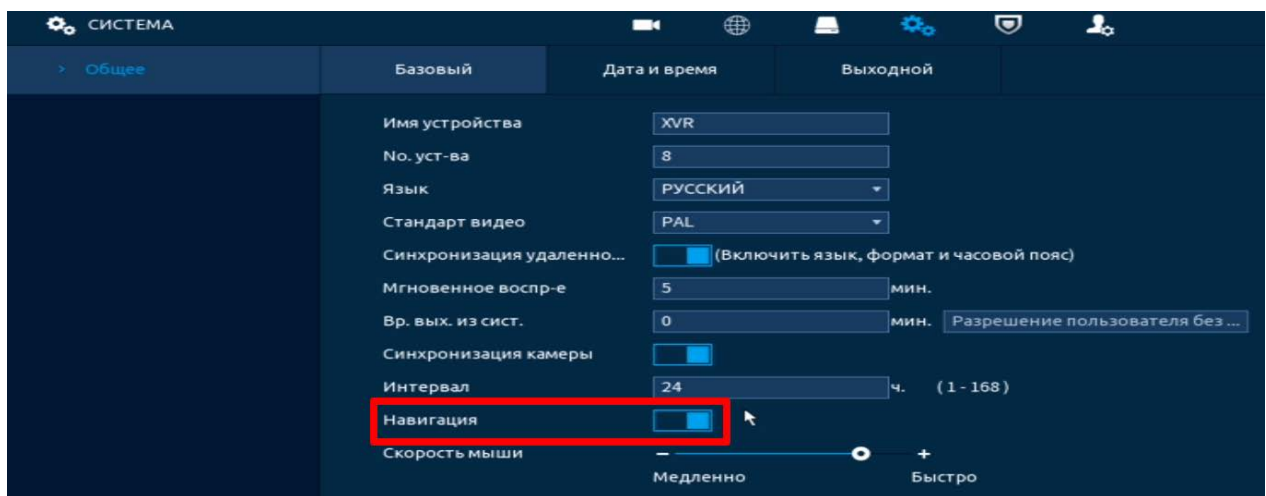









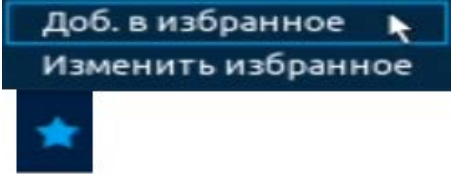

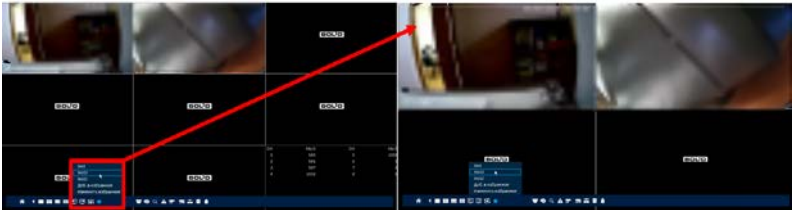

Рисунок 5.14 – Панель навигации

Сведения о функциях визуальных инструментов панели.

Таблица 5.5 – Функции визуальных инструментов

ПАРАМЕТР		Функция
	Главное меню	Визуальный инструмент для перехода в главное меню.
	Вид	Визуальный инструмент выбора раскладки в режиме просмотра.
	Пред.экран/ След.экран	Визуальный инструмент для переключения между каналами отображения (переключение доступно при однооконном режиме просмотра) или выбранными раскладками устройства.

ПАРАМЕТР	ПАРАМЕТР	ФУНКЦИЯ
	<p>Избранные настройки</p>	<p>Визуальный инструмент настройки/отображения пользовательских раскладок. Для настройки раскладки: 1 В режиме просмотра выставьте раскладку экрана в нужной последовательности.</p>  <p>2 Перейдите в панель навигации. 3 Нажмите на визуальный инструмент и выберите «Доб.в избранное».</p>  <p>4 В появившемся окне введите имя раскладки и нажмите «ОК» для сохранения.</p>  <p>Для отображения сохраненной раскладки: 1 В режиме просмотра перейдите в меню. 2 Нажмите на визуальный инструмент. 3 Из списка сохраненных раскладок выберите интересующую вас раскладку.</p> 

ПАРАМЕТР		ФУНКЦИЯ
	Обход	Визуальный инструмент Включения/Выключения пользовательского обхода. Для настройки схем обхода перейдите «Главное меню => Дисплей => Параметры обхода».
	PTZ	Визуальный инструмент для входа в меню управления PTZ.
	Изображение	Визуальный инструмент для перехода в меню настроек изображения.
	Архив	Визуальный инструмент для перехода в меню просмотра и работы с архивом.
	События	Визуальный инструмент для просмотра срабатывания тревоги на устройстве.
	Канал	Визуальный инструмент для просмотра статуса устройств.
	Список камер	Визуальный инструмент для перехода в меню добавления сетевых камер на устройство.
	Сеть	Визуальный инструмент для перехода в меню работы с сетевыми настройками TCP/IP.
	Управление HDD	Визуальный инструмент для перехода в меню управления HDD.
	USB	Визуальный инструмент для перехода в меню работы с USB устройством.

5.3 ПУНКТ КОНТЕКСТНОГО МЕНЮ «РЕЖИМ ПРОСМОТРА (РЕЖ. РЕАЛ. ВРЕМ.)»

Нажмите правую клавишу мыши в режиме просмотра для перехода в контекстное меню устройства. Выберите раздел меню «Режим просмотра (Реж. Реал. Врем.)» для выбора доступных режимов просмотра. Для данной модели доступны два режима просмотра:

- Базовый – стандартный режим отображения выбранной раскладки (Рисунок 5.15);

5.5 ПУНКТ КОНТЕКСТНОГО МЕНЮ «УПРАВЛЕНИЕ ПО КОАКСИАЛУ (СВОЙСТВА КАМЕРЫ)»

Пункт контекстного меню «Управление по коаксиалу (Свойства камеры)» предоставляет параметры настройки параметров изображения камер подключенных через коаксиальный кабель к видеорегистратору.



Рисунок 5.18 – Настройка параметров изображения

Таблица 5.6 – Параметры и функции настройки управления

ПАРАМЕТР	ФУНКЦИЯ
Яркость	Настройка общей яркости изображения. Чем больше значение, тем ярче изображение будет. Значение находится в диапазоне от 0 до 100.
Контраст	Настройка контраста видеоизображения. Чем больше численное значение, тем выше контраст. Значение находится в диапазоне от 0 до 100.
Насыщенность	Настройка насыщенности видеоизображения. Чем больше численное значение, тем насыщеннее («чище») цвет. Это значение не оказывает влияния на общую яркость всего видеоизображения. Цвет видеоизображения может становиться слишком сильным при чрезмерно большом значении. Для серой части видеоизображения возможно искажение, если баланс белого неправильный. Значение находится в диапазоне от 0 до 100.
Резкость	Установка свойства резкости получаемого видеопотока при помощи ползунка.
Переворот	Изображение переворачивается на 90, 180 или 270 градусов.
Анти-туман	Для предотвращения искажения естественных цветов.

ПАРАМЕТР	ФУНКЦИЯ
Гамма	Настройка «Гамма коррекции» – порога яркости изображения. Порог яркости изображения регулируется через нелинейный режим регулировки, чтобы улучшить динамический диапазон отображения изображения. Чем больше значение, тем ярче изображение становится. Диапазон значений от 0 до 100. Визуально, при включённой гамма коррекции тёмные области кадра становятся видны лучше, но контрастность светлых участков снижается.
День/Ночь	Функция «День/Ночь» регулирует работу видеокамеры при переходе в «ночной» и «дневной» профиль работы. Выберите режим «Ч/Б» или «Цвет» для получения черно-белого или цветного изображения соответственно. Для автоматического определения выберите «Авто» и настройте параметры: чувствительность и время задержки. Регулирование чувствительности переключателя цветного и Ч/Б режимов. Предусмотрены низкий, средний и высокий уровни. Уровень по умолчанию – средний. Доступно только в режиме авто день/ночь. Регулирование значения задержки переключателя цветного и Ч/Б режимов. Диапазон значений составляет 2~10, по умолчанию 6. Доступно только в режиме авто день/ночь.

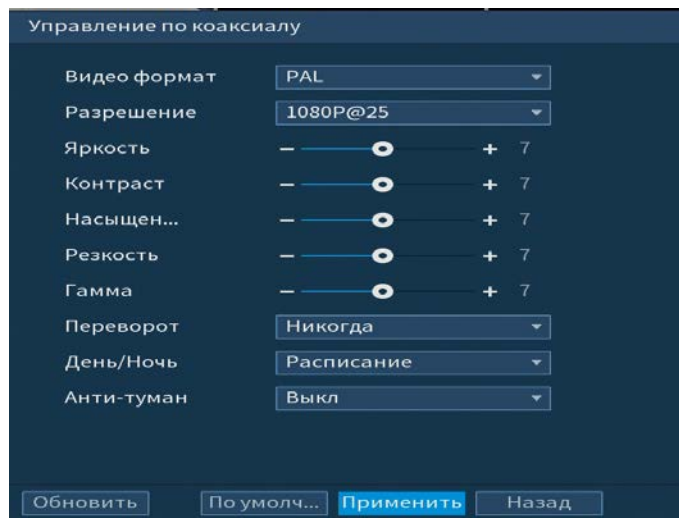
6 ГЛАВНОЕ МЕНЮ







Рисунок 6.1 – Главное меню

Таблица 6.1 – Функционал главного меню

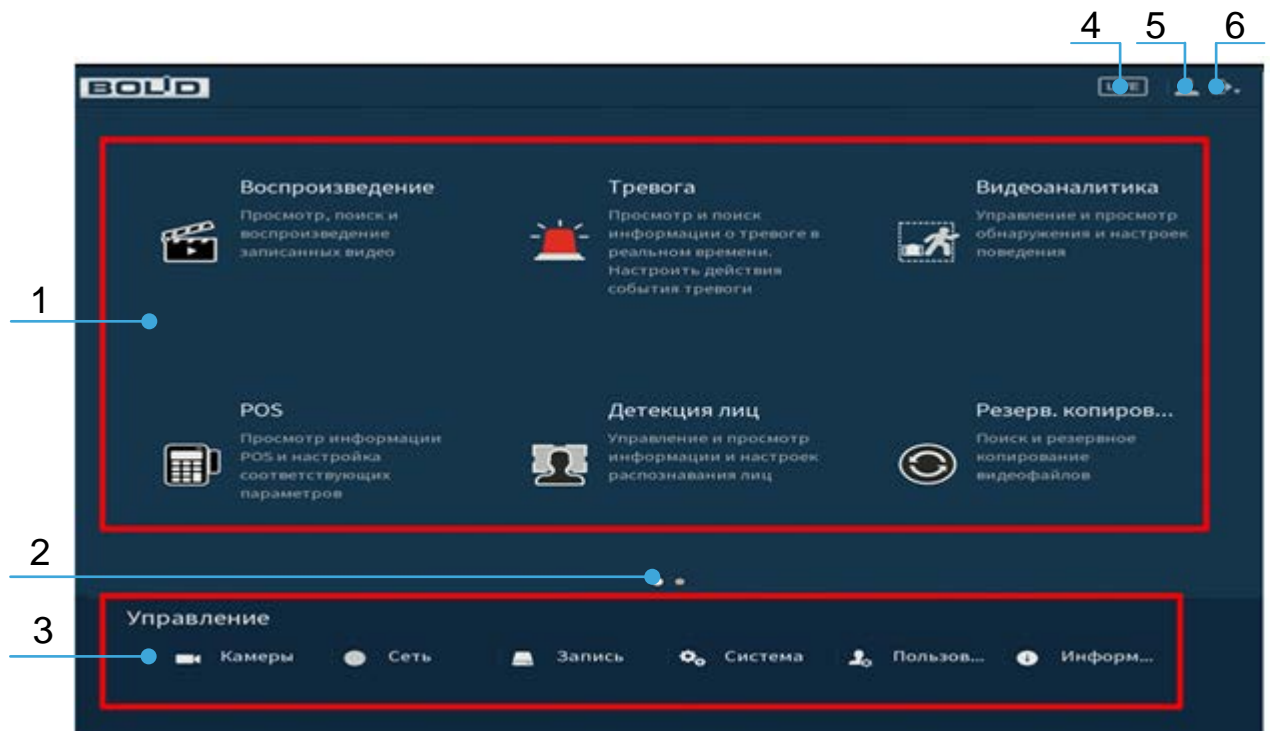
№	Функция	ЗНАЧЕНИЕ
1	Функционал	<p>Меню включает в себя восемь конфигураций:</p> <ul style="list-style-type: none"> — Пункт меню «АРХИВ» – Просмотр, поиск и воспроизведение записанных видео и изображений; — Пункт меню «ТРЕВОГА» – Отображение тревоги в реальном времени, поиск информации о событиях и настройка тревожных входов/выходов; — Пункт меню «ВИДЕОАНАЛИТИКА (AI)» – Поиск событий видеоаналитики и настройка функций видеоаналитики; — Пункт меню «POS» – Настройка функции POS, запрос информации и воспроизведение; — Пункт меню «ОБСЛУЖИВАНИЕ» – Просмотр информации о системе, журналов, обновление ПО, импорт/экспорт настроек и т. д.; — Пункт меню «РЕЗЕРВ» – Поиск и резервное копирование видеофайлов на внешний носитель;

№	Функция	ЗНАЧЕНИЕ
1	Функционал	<p>— Пункт меню «ДИСПЛЕЙ» – Настройка параметров, разрешения и отображаемых элементов для подключенных к устройству мониторов;</p> <p>Пункт меню «ГОЛОСОВОЕ ОПОВЕЩЕНИЕ (Аудио)» – Загрузка и настройка воспроизведения аудио файлов.</p>
2	Переключатель	Кнопки переключения страниц в главном меню.
3	Управление	<p>Меню включает в себя шесть конфигураций, с помощью которых происходит настройка:</p> <ul style="list-style-type: none"> — Параметров камер (Пункт меню «КАМЕРЫ»); — Сетевые настройки (Пункт меню «СЕТЬ»); — Настройка параметров хранения (Пункт меню «ЗАПИСЬ»); — Системные настройки (Пункт меню «СИСТЕМА»); — Настройки учетной записи (Пункт меню «ЦЕНТР БЕЗОПАСНОСТИ (БЕЗОП.)»); — Просмотр информации (Пункт меню «УЧЕТНЫЕ ЗАПИСИ (УЧ.ЗАП.)»).
4	Просмотр	Переход на экран просмотра в режиме реально времени.
5	Пользователь	Текущая учетная запись пользователя.
6	Выход	<p> Выключение – Кнопка отключения видеорегистратора;</p> <p> Выход – Кнопка выхода из учетной записи;</p> <p> Перезагрузка – Кнопка перезагрузки видеорегистратора.</p>

7 ФУНКЦИОНАЛ

7.1 ПУНКТ МЕНЮ «АРХИВ»

Интерфейс просмотра видеоархива и видеокадров по детектируемым событиям показан на рисунке ниже (см. Рисунок 7.1).



Рисунок 7.1 – Просмотр архива

7.1.1 Просмотр архива



- 1 Для просмотра собранного архивированного видеопотока выберите из списка канал(лы) воспроизведения.
- 2 Выберите на нижней части шкалы времени событие, по которому вы хотите посмотреть запись (на календаре будут отмечаться дни имеющие запись по событию). Шкала времени (Рисунок 7.2).

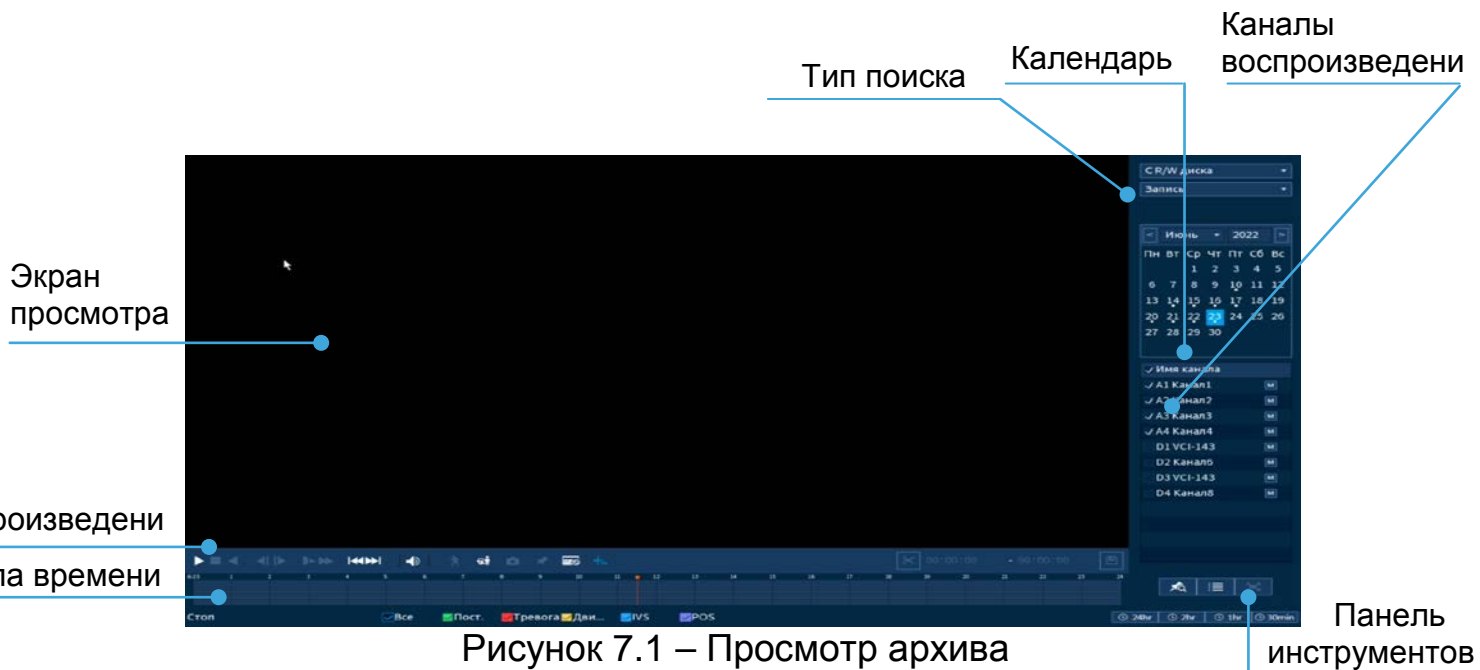

Рисунок 7.2 – Шкала времени

Таблица 7.1 – Типы и функции параметров шкалы времени

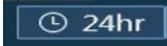
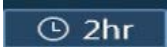
Тип	Функция
Тип записи	<input checked="" type="checkbox"/> Пост. – период постоянной записи.
	<input checked="" type="checkbox"/> Тревога – запись по тревожному событию.
	<input checked="" type="checkbox"/> Дви... – запись при обнаружении движения.
	<input checked="" type="checkbox"/> IVS – запись после срабатывания аналитики.
	<input checked="" type="checkbox"/> POS – запись при работе POS.

Тип	Функция
Масштабирование шкалы времени	 – отображение записей в течение последних двадцати четырех часов.
	 – отображение записей в течение последних двух часов.
	 – отображение записей в течение последнего часа.
	 – Отображение записей в течение последних тридцати минут.

3 Далее установите на календаре день, за который необходимо проанализировать архив видеозаписей (дни, содержащие запись по выбранному событию будут выделены точкой).

4 В верхней части шкалы времени появится запись по событию (например, как на предыдущем рисунке (см. Рисунок 7.2)), нажмите на нее для вывода на экран просмотра запись с канала.







 Если при однооконном просмотре нужно увеличить некую область для более детального просмотра, нажмите на левую клавишу мыши и выделите область. Для возвращения к стандартному просмотру нажмите на правую клавишу мыши.









5 Для работы с видео используйте панель воспроизведения.



Рисунок 7.3 – Панель управления воспроизведением
Названия и функции кнопок управления воспроизведением.

Таблица 7.2 – Названия и функции кнопок управления воспроизведением

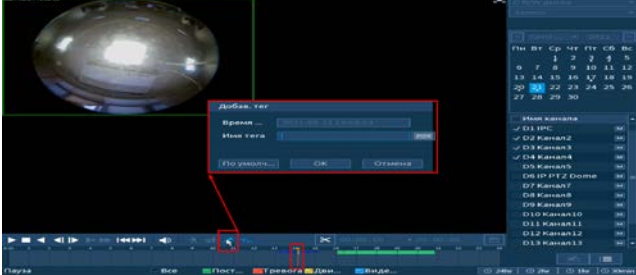
Кнопка	Функция
	Воспроизведение/ Пауза
	Стоп
	Обратное воспроизведение
	Переключение между кадрами
	Медленно
	Быстро

Кнопка		Функция
	Предыдущий день/ Следующий день	Переключение между днями.
	Громкость	Кнопка включения/выключения звука. Всплывающая шкала управления громкостью звука при помощи ползунка.
	SMART поиск	Поиск движения в заданной зоне. Для просмотра полной информации перейдите в пункт меню (SMART поиск).
	Классификация объектов (Цель)	Интеллектуальное обнаружение движения человека или транспортного средства.
	Снимок	Нажатием на эту кнопку система через web-интерфейс сделает один моментальный снимок и сохранит его на носитель.
	Добавить метку (Добав. Тег)	<p>Выберите канал записи, на шкале времени установите начало тега (метки) и нажмите . В появившемся окне введите имя тега (метки) и сохраните ее.</p>  <p>Для просмотра списка сохраненных тегов (меток) выйдите из режима просмотра (остановите воспроизведение записи и нажмите на правую клавишу мыши).</p>
	POS (POS info)	Перейдите в одноканальный режим и нажмите на кнопку для вывода POS информации.
	Правило видеоаналитики (Скрыть правило AI)	Просмотр архива с отображением видеоаналитики.





7.1.2 SMART поиск



ВНИМАНИЕ!

Для работы данной функции на камерах должен быть активирован детектор движения, а также камеры должны быть настроены на постоянную запись (если эти условия не будут выполнены, то данная функция работать не будет). Система не поддерживает обнаружение движения в полноэкранный режим. В то время, когда активирован SMART поиск на каком-либо канале, воспроизведение остальных каналов прекращается.

В режиме просмотра для упрощения поиска нужного момента при постоянной записи предусмотрена функция «SMART поиск».

- 1 Для активации выберите один из каналов воспроизведения и перейдите в одноканальный режим просмотра.
- 2 Включите воспроизведение записи.
- 3 Наведите на кнопку  и выберите классификацию объекта.
- 4 Далее нажмите на кнопку .
- 5 С помощью левой клавиши мыши выделите зону «SMART поиска».
- 6 Нажмите на кнопку  ещё раз, система выполнит интеллектуальный поиск и начнет воспроизведение найденных видеозаписей, где присутствует движение.
- 7 Для остановки воспроизведения снова нажмите на кнопку  и подтвердите выход из поиска.







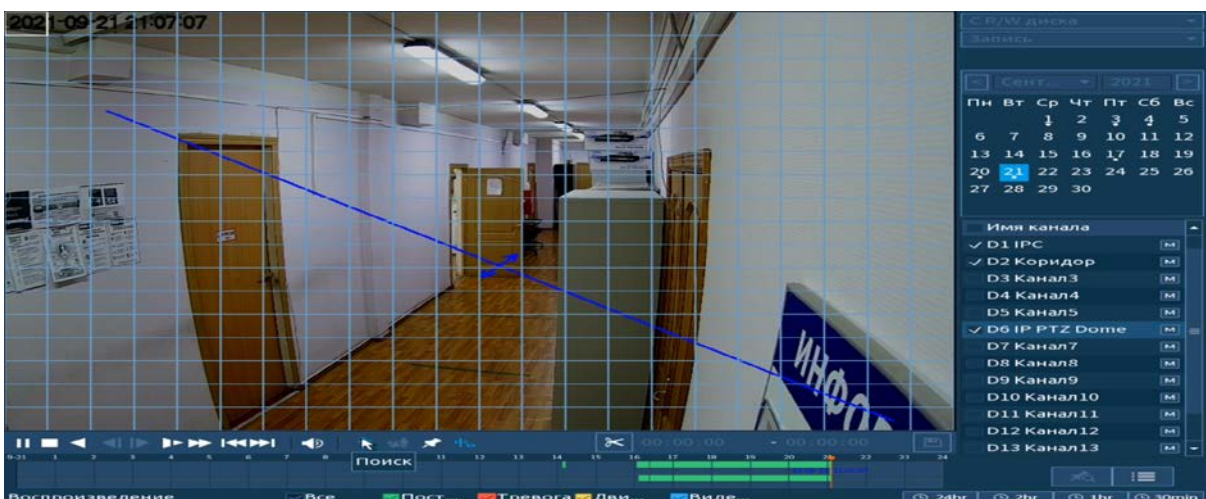

Рисунок 7.4 – Выделение зоны для поиска

7.1.3 Фрагмент записи для архивирования



ПРИМЕЧАНИЕ!

Созданный таким образом фрагмент (видеоролик) будет архивирован на переносной носитель.

- 1 Выберите канал для просмотра архива.
- 2 В режиме воспроизведения установите при помощи мыши на шкале времени начало фрагмента и нажмите на кнопку .
- 3 Затем повторно нажмите на кнопку , для окончания записи фрагмента.
- 4 В поле времени будет отображаться записанный интервал времени.
- 5 Для сохранения полученной записи нажмите на кнопку . В появившемся окне «Резерв.копирование» будет отображаться сохраненные заархивированные файлы.
 -  Дополнительно при нажатии на кнопку  можно сохранить файлы записи (без разделения на фрагменты).
- 6 Выберите из списка USB носитель.
- 7 Отметьте файл для архивирования.
- 8 Нажмите на кнопку «Архивация».



Рисунок 7.5 – Интерфейс архивирования отрезка

7.1.4 Панель инструментов

Интерфейс панели инструментов представлен на рисунке ниже (Рисунок 7.6).

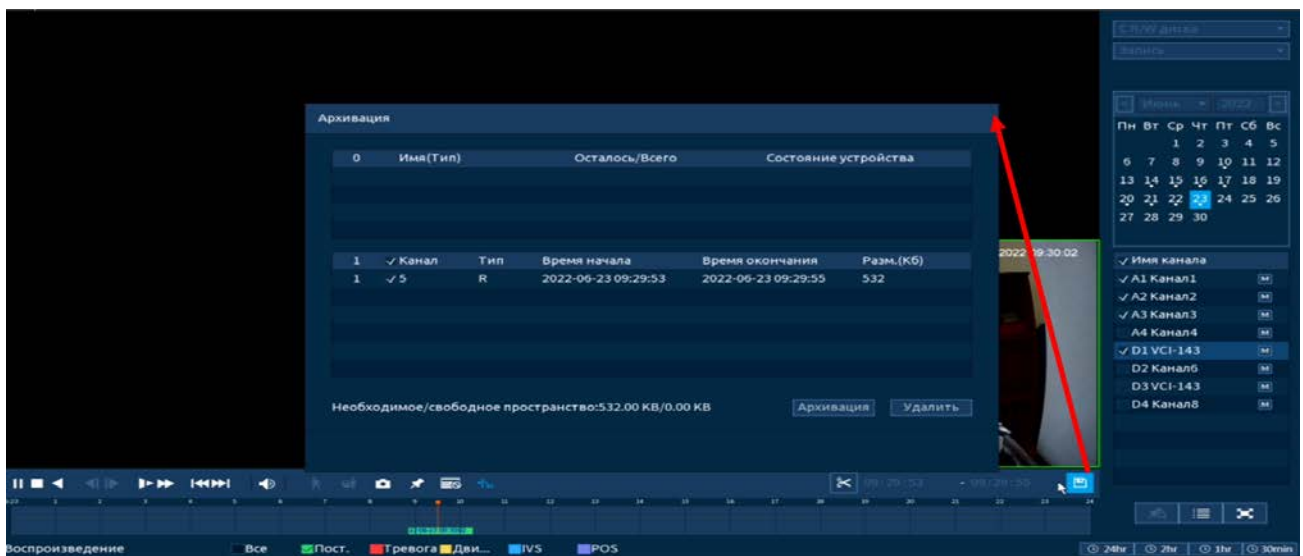

Рисунок 7.6 – Панель инструментов







Названия и функции кнопок панель инструментов:



(Полноэкранный режим). Визуальный инструмент, предназначенный для просмотра записи архива на весь экран.



(Список тегов/Метка). Визуальный инструмент, предназначен для быстрого просмотра нужного момента записи (описание установки «Тега/Метки» (см. Таблица 7.2)).

- 1 Выберите канал просмотра.
- 2 Нажмите на кнопку  для просмотра списка тегов.
- 3 Для поиска метки/тега по времени введите время и нажмите на поиск . Доступен поиск по интервалу и имени, Строка «Имя (Имя тега)» и «Интервал (Интервал перед тегом)».
- 4 Нажмите два раза на метку/тег для просмотра.
- 5 Для удаления, просмотра информации и изменения имени метки выделите ее в списке и нажмите на кнопку .
 -  Для изменения имени метки/тега нажмите два раза на нее и в появившемся окне измените имя;
 -  Для удаления выделите метку/тег и нажмите на кнопку «Удалить» расположенную на интерфейсе просмотра «Информация»;
 -  После завершения работы нажмите на кнопку «Выход».





Рисунок 7.7 – Информация о метке

- 6 Остановите воспроизведение и нажмите на кнопку  для возвращения к панели инструментов.

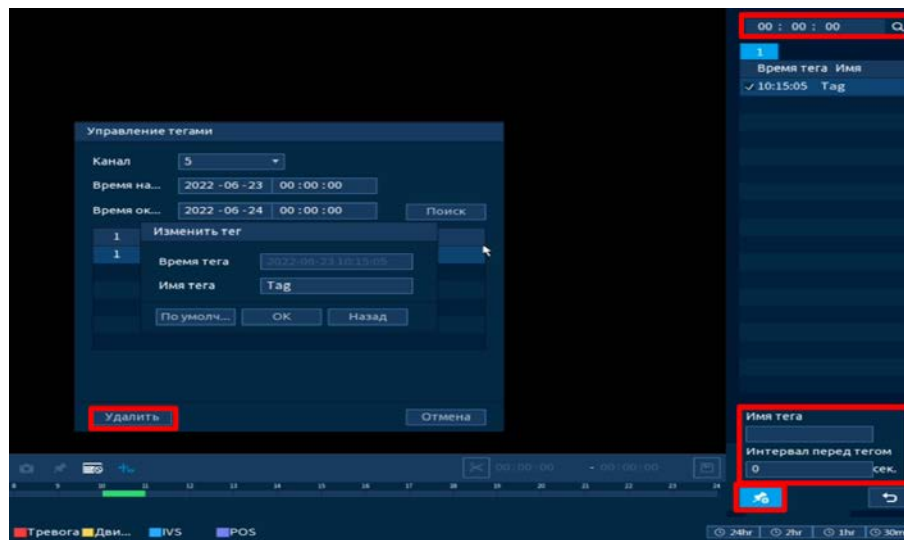

(Список файлов (File List)). Другой вид представления архива.

После нажатия кнопки, откроется список файлов архива за текущие сутки (до 128 записей).

- 1 Выберите канал просмотра и день.
- 2 Для поиска списка файлов по времени (за текущие сутки) введите время и нажмите на кнопку поиска .
- 3 Нажмите два раза на файл для просмотра.
- 4 Для сохранения файла на переносной носитель нажмите на кнопку
- 5 Вы можете заблокировать файлы, чтобы в дальнейшем они не были перезаписаны (одновременно до 16 файлов). Для этого выберите нужные файлы из списка и нажмите на кнопку

Файл для блокировки не должен находиться в режиме записи.

- 6 Для просмотра списка заблокированных файлов или для разблокировки файла, нажмите на кнопку , в появившемся окне «Заблокированные файлы» выберите файлы и нажмите на кнопку «Разблокировать».



Рисунок 7.8 – Блокировка/Разблокировка файлов

7.1.5 Тип поиска

На панели «Тип поиска» выберите из выпадающего списка носитель, с которого будет воспроизводиться информация. Доступен внутренний носитель «Запись с HDD (C R/W диска)». При этом типе поиска можно воспроизводить видеофайлы или снимки с внутреннего носителя.

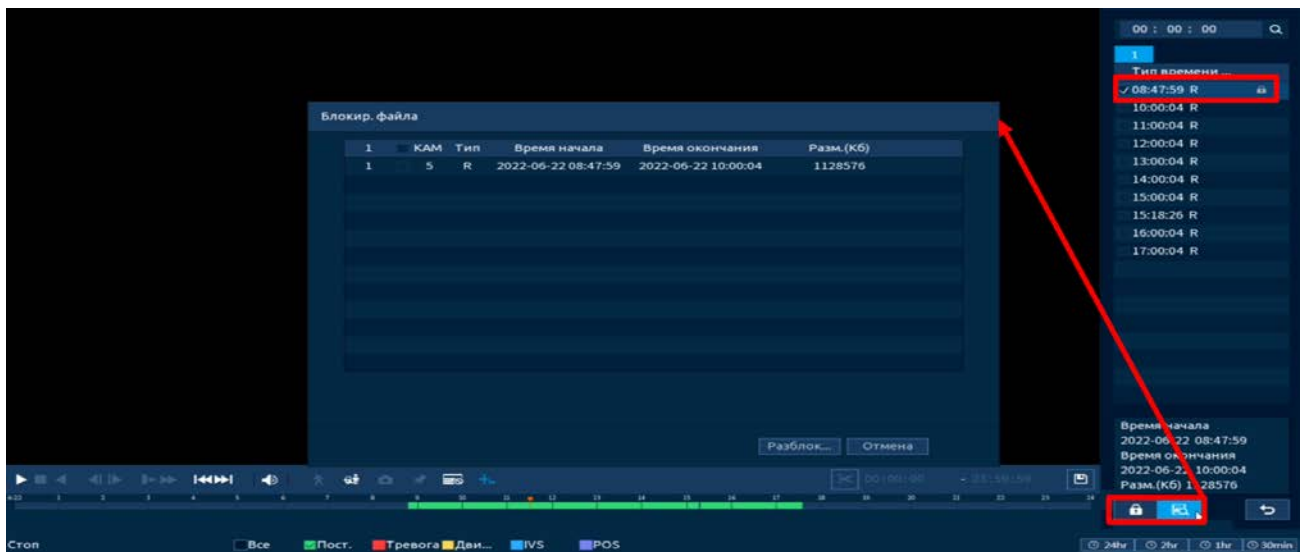

Рисунок 7.9 – Тип поиска

Также доступен просмотр с внешнего носителя «Записи с внешнего носителя (с устройства ввода/вывода). Для просмотра видеопотока с внешнего устройства:

- 1 Выберите из выпадающего списка «Записи с внешнего носителя (С устройства ввода/вывода)».
- 2 Укажите «Путь» нахождения файлов для просмотра.
- 3 В поле «Имя» отобразятся файлы для просмотра импортированных файлов с USB-устройства.

7.2 ПУНКТ МЕНЮ «ТРЕВОГА»

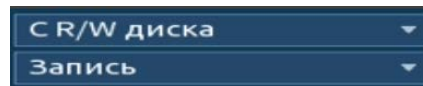
7.2.1 Подпункт меню «Журнал (Информация о тревоге)»

Перейдите «Главное меню => Тревога => Журнал (Информация о тревоге)» для просмотра журнала тревожных событий.

- 1 Из выпадающего списка в строке «Тип» выберите тревожное событие.
- 2 Установите промежуток времени поиска.
- 3 В списке журнала будут отображаться время срабатывания и тип. Дополнительно можно просмотреть видеозапись с канала при срабатывании тревоги, для этого нажмите на кнопку  в столбце «Воспроизведение».





Рисунок 7.10 – Интерфейс просмотра журнала

- 4 В журнале хранится максимум 10000 записей (до 100 записей на каждой из страниц). Для переключения между страницами введите в поле  номер нужной и нажмите на кнопку «Перех.».

5 Для сохранения журнала событий, необходимо нажать на кнопку «Архивация» и выбрать путь сохранения файла на подключенном устройстве.

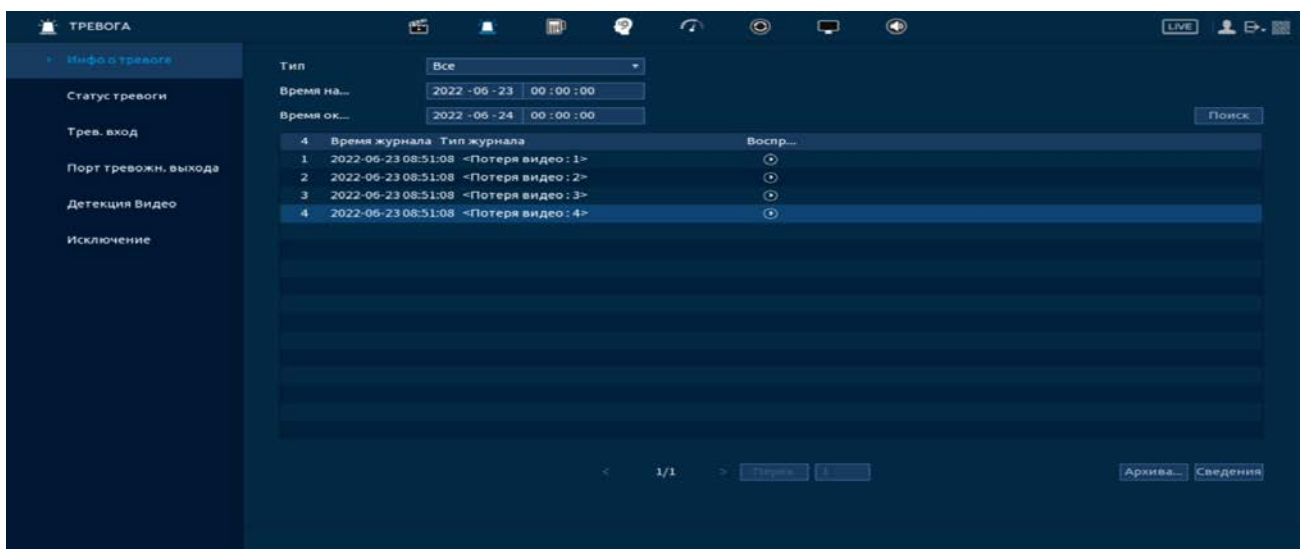
7.2.2 Подпункт меню «Статус тревоги»

Перейдите «Главное меню => Тревога => Статус тревоги» для просмотра информации срабатывания тревоги на каналах просмотра и на видеорегистраторе.



Рисунок 7.11 – Интерфейс просмотра статуса устройств

7.2.3 Подпункт меню «Тревожный вход (Трев. вход)»

7.2.3.1 Лист параметров «Трев.вход камеры (Внеш.кам.)»

Перейдите «Главное меню => Тревога => Тревожный вход (Трев. вход) => Трев.вход камеры (Внеш.кам.)» для настройки реакции видеорегистратора на сигнал полученный с трев. входа камеры.

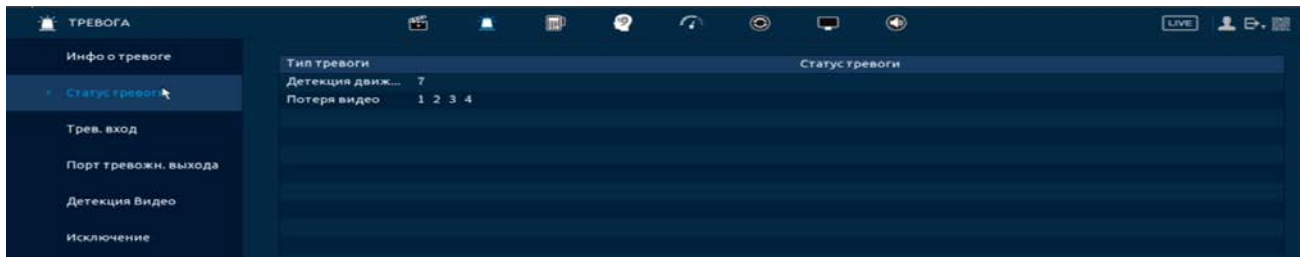

ВНИМАНИЕ!

Функция работает только при наличии на камере тревожного выхода.







Рисунок 7.12 – Интерфейс настройки

- 1 Выберите из выпадающего списка настраиваемый канал.
- 2 Включите событие.

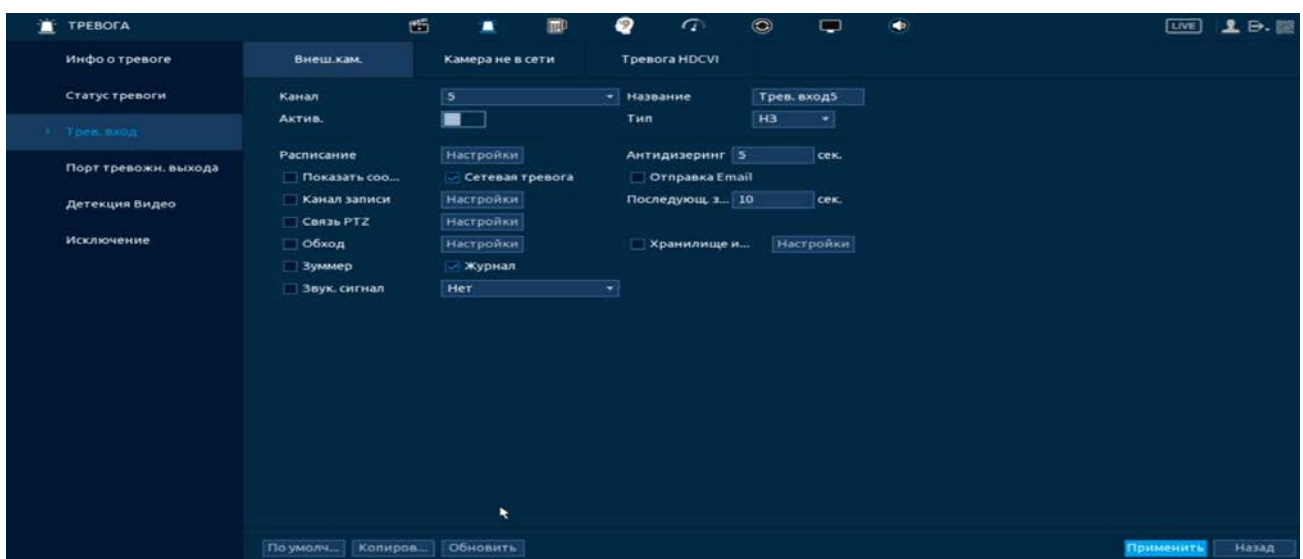
- 3 Введите название события.
- 4 Из выпадающего списка выберите тип тревожного входа. Доступны 2 варианта установки:
 - НО – нормально открыт;
 - НЗ – нормально закрыт.
- 5 Установите период работы/бездействия, нажав на кнопку «Настройки» в поле расписания. Настройку периода можно выполнять при помощи корректировки временного интервала на панели. Для этого наведите мышь на временной интервал и нажмите на левую клавишу мыши, скорректируйте интервал.

Если необходимо составить единое расписание для нескольких дней, то перед установкой свяжите дни, нажав  (связанные отмечаются значком ) и установите требуемый режим записи.

Для ручного ввода периода работы/бездействия, нажмите на кнопку  и в появившемся окне, введите временные интервалы и установите дни с такими настройками, поставив флажок.
- 6 Выберите способ оповещения и установите задержку:
 - Антидизеринг – Установите для активности тревожного события. После получения тревоги система автоматически задерживает сигнал об обнаружении события на заданное время. Другими словами, если поставить этот параметр равным 10 сек., то тревожное событие будет длиться еще 10 сек. с момента окончания его обнаружения. Если в течение 10 секунд происходит аналогичное событие, то оно также присваивается этому событию. Если новое событие происходит на 11-12 секунде после начала первого события, то это будет уже другое событие, которое будет идентифицировано системой отдельно;
 - Показать сообщение – Всплывающее окно оповещения;
 - Сетевая тревога – Отправка тревожного сигнала в сеть. Для работы данного оповещения убедитесь, что настроена и правильно работает функция сетевого меню «Удаленный журнал (Syslog)». Для проверки/настройки перейдите «Главное меню => Сеть»;
 - Отправка Email – Отправка уведомления о тревоге на электронную почту. Для настройки/изменения перейдите «Главное меню => Сеть => Эл.почта»;
 - Канал записи – Установите канал записи по событию (по умолчанию выбран настраиваемый канал);
 - Пост-запись (Последующ. Запись) – Установите время для продолжения записи после сигнала тревоги. Доступный диапазон от 10 сек. до 300 сек.;
 - Снимок (Хранилище изображений) – Снимок экрана после срабатывания события;

- PTZ (Связь PTZ) – Установите параметры работы PTZ при срабатывании тревожного события. Нажмите на кнопку и установите номер предустановки (настройка предустановки устанавливается на самой камере, здесь указывается только номер);
 - Обход – Включение обхода на канал. Для установки раскладки при срабатывании перейдите «Главное меню => Дисплей => Параметры обхода => Главный экран»;
 - Зуммер – Звуковое оповещение;
 - Журнал – Информация об ошибке будет отображаться «Главное меню => Тревога => Журнал»;
 - Голос. оповещ. (Звук.сигнал) – Для правильной работы оповещения к аудиовыходу видеорегистратора подключите периферийное устройство (колонки) и выберите файл оповещения. Если не был загружен файл оповещения, перейдите «Главное меню => Голосовое оповещение (Аудио) => Управление файлами» и добавьте файл оповещения.
- 7 После окончания настройки одного канала Вы можете скопировать и перенести настройки на другие камеры. Нажмите на кнопку «Применить к» и в появившемся окне выберите канал, на который вы хотите перенести скопированные настройки и нажмите кнопку «ОК» для переноса.
- 8 Сохраните настройку.

7.2.3.2 Лист параметров «Камера не в сети»

Перейдите «Главное меню => Тревога => Тревожный вход => Камера не в сети» для настройки оповещения об потере соединения между видеорегистратором и камерой.



Рисунок 7.13 – Интерфейс настройки

- 1 Выберите из выпадающего списка настраиваемый канал.
- 2 Включите событие.
- 3 Выберите способ оповещения и установите задержку:
 - Показать сообщение – Всплывающее окно оповещения;
 - Сетевая тревога – Отправка тревожного сигнала в сеть. Для работы данного оповещения убедитесь, что настроена и правильно работает функция сетевого меню «Удаленный журнал (Syslog)». Для проверки/настройки перейдите «Главное меню => Сеть»;
 - Отправка Email – Отправка уведомления о тревоге на электронную почту. Для настройки/изменения перейдите «Главное меню => Сеть => Эл.почта»;
 - Канал записи – Установите канал записи по событию (по умолчанию выбран настраиваемый канал);
 - Пост-запись (Последующ. Запись) – Установите время для продолжения записи после сигнала тревоги. Доступный диапазон от 10 сек. до 300 сек.;
 - PTZ (Связь PTZ) – Установите параметры работы PTZ при срабатывании тревожного события. Нажмите на кнопку и установите номер предустановки (настройка предустановки устанавливается на самой камере, здесь указывается только номер);
 - Обход – Включение обхода на канал. Для установки раскладки при срабатывании перейдите «Главное меню => Дисплей => Параметры обхода => Главный экран»;
 - Снимок (Хранилище изображений) – Снимок экрана после срабатывания события;
 - Зуммер – Звуковое оповещение;
 - Журнал – Информация об ошибке будет отображаться «Главное меню => Тревога => Журнал»;
 - Голос. оповещ. (Звук.сигнал) – Для правильной работы оповещения к аудиовыходу видеорегистратора подключите периферийное устройство (колонки) и выберите файл оповещения. Если не был загружен файл оповещения, перейдите «Главное меню => Голосовое оповещение (Аудио) => Управление файлами» и добавьте файл оповещения.
- 4 После окончания настройки одного канала Вы можете скопировать и перенести настройки на другие камеры. Нажмите на кнопку «Применить к» и в появившемся окне выберите канал, на который вы хотите перенести скопированные настройки и нажмите кнопку «ОК» для переноса.
- 5 Сохраните настройку.

7.2.3.3 Лист параметров «Тревога HDCVI»

Перейдите «Главное меню => Тревога => Тревожный вход => Тревога HDCVI» для настройки оповещений после получения сигналов тревоги с устройств HDCVI.

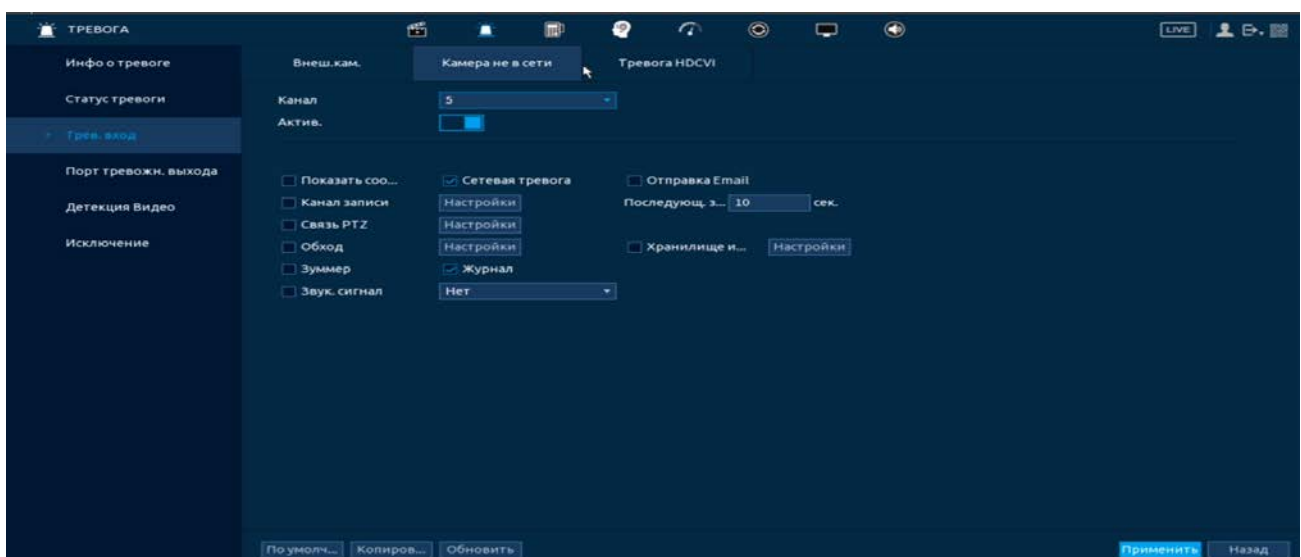





Рисунок 7.14 – Настройка тревоги устройств HDCVI

- 1 В списке на интерфейсе выберите канал для настроек.
- 2 Нажмите на кнопку  в столбце «Настройки» для перехода к настройкам реакции на срабатывание.
- 3 Установите период работы/бездействия, нажав на кнопку «Настройки» в поле расписания. Настройку периода можно выполнять при помощи корректировки временного интервала на панели. Для этого наведите мышь на временной интервал и нажмите на левую клавишу мыши, скорректируйте интервал.
Если необходимо составить единое расписание для нескольких дней, то перед установкой свяжите дни, нажав  (связанные отмечаются значком ) и установите требуемый режим записи.
Для ручного ввода периода работы/бездействия, нажмите на кнопку  и в появившемся окне, введите временные интервалы и установите дни с такими настройками, поставив флажок.
- 4 Выберите способ оповещения и установите задержку:
 - PTZ (Связь PTZ) – Установите параметры работы PTZ при срабатывании тревожного события. Нажмите на кнопку и установите номер предустановки (настройка предустановки устанавливается на самой камере, здесь указывается только номер);
 - Канал записи – Установите канал записи по событию (по умолчанию выбран настраиваемый канал);
 - Пост-запись (Последующ. Запись) – Установите время для продолжения записи после сигнала тревоги. Доступный диапазон от 10 сек. до 300 сек.;

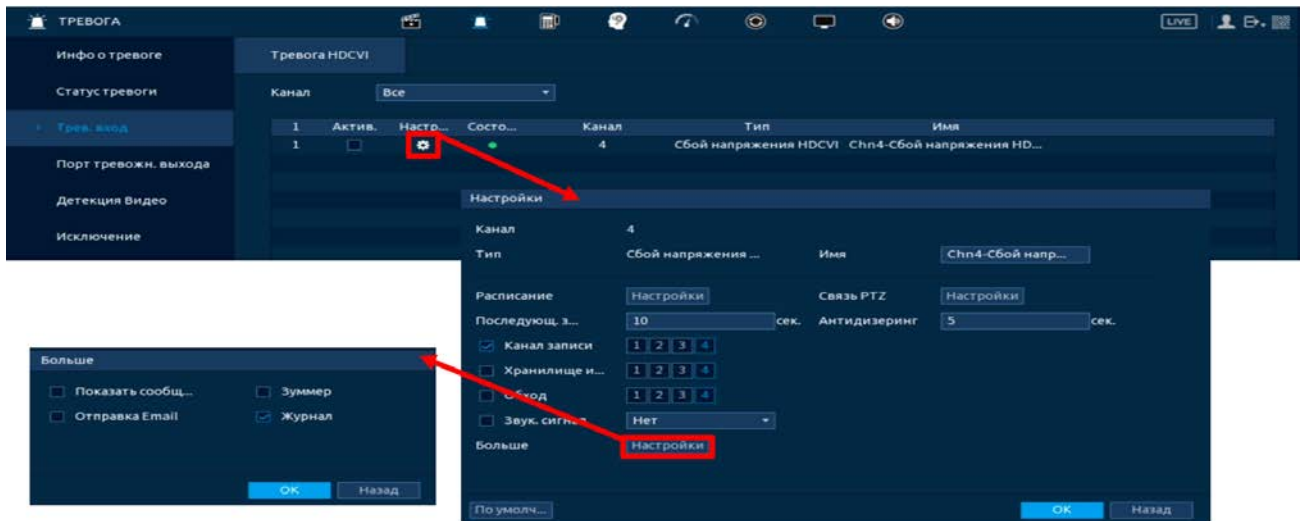
- Антидизеринг – Установите для активности тревожного события. После получения тревоги система автоматически задерживает сигнал об обнаружении события на заданное время. Другими словами, если поставить этот параметр равным 10 сек., то тревожное событие будет длиться еще 10 сек. с момента окончания его обнаружения. Если в течение 10 секунд происходит аналогичное событие, то оно также присваивается этому событию. Если новое событие происходит на 11-12 секунде после начала первого события, то это будет уже другое событие, которое будет идентифицировано системой отдельно;
- Снимок (Хранилище изображений) – Снимок экрана после срабатывания события;
- Обход – Включение обхода на канал. Для установки раскладки при срабатывании перейдите «Главное меню => Дисплей => Параметры обхода => Главный экран»;
- Голос. оповещ. (Звук.сигнал) – Для правильной работы оповещения к аудиовыходу видеорегистратора подключите периферийное устройство (колонки) и выберите файл оповещения. Если не был загружен файл оповещения, перейдите «Главное меню => Голосовое оповещение (Аудио) => Управление файлами» и добавьте файл оповещения.

5 Нажмите на кнопку «Больше»:

- Показать сообщение – Всплывающее окно оповещения;
- Отправка Email – Отправка уведомления о тревоги на электронную почту. Для настройки/изменения перейдите «Главное меню => Сеть => Эл.почта»;
- Зуммер – Звуковое оповещение;
- Журнал – Информация об ошибке будет отображаться «Главное меню => Тревога => Журнал».

6 Сохраните настройку.

7.2.4 Подпункт меню «Тревожный выход (Порт тревожн. выхода)»

7.2.4.1 Лист параметров «Световая сигнализация (Белый свет)»



ВНИМАНИЕ!

Работает только с камерами, поддерживающими данную функцию.

Перейдите в раздел для настройки светового срабатывания при обнаружении движения в кадре.



Рисунок 7.15 – Интерфейс настройки «Белый свет»

7.2.4.2 Лист параметров «Сирена»

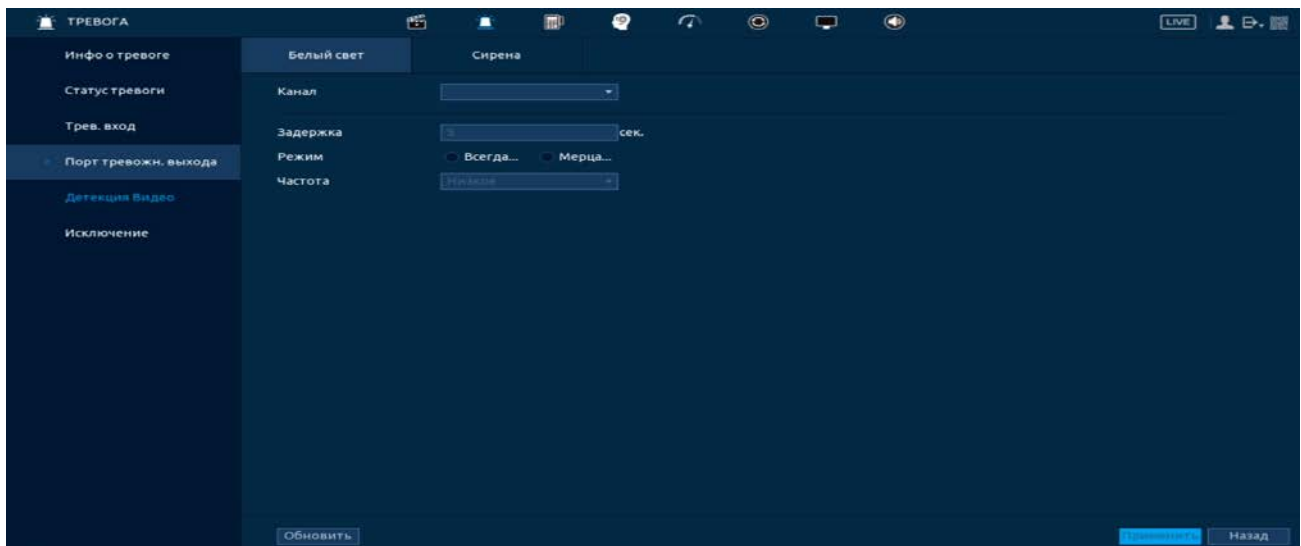

ВНИМАНИЕ!

Работает только с камерами, поддерживающими данную функцию.

Перейдите в раздел для настройки звукового оповещения после срабатывания обнаружения движения в кадре.



Рисунок 7.16 – Интерфейс настройки «Сирена»

7.2.5 Подпункт меню «Видео события (Детекция видео)»

7.2.5.1 Лист параметров «Обнар. Движения (Детекция движения)»

- 1 Включите событие. Срабатывание тревоги происходит при обнаружении движения в заранее настроенной области в просматриваемом радиусе при выполнении видеонаблюдения.
- 2 Выберите из выпадающего списка канал.

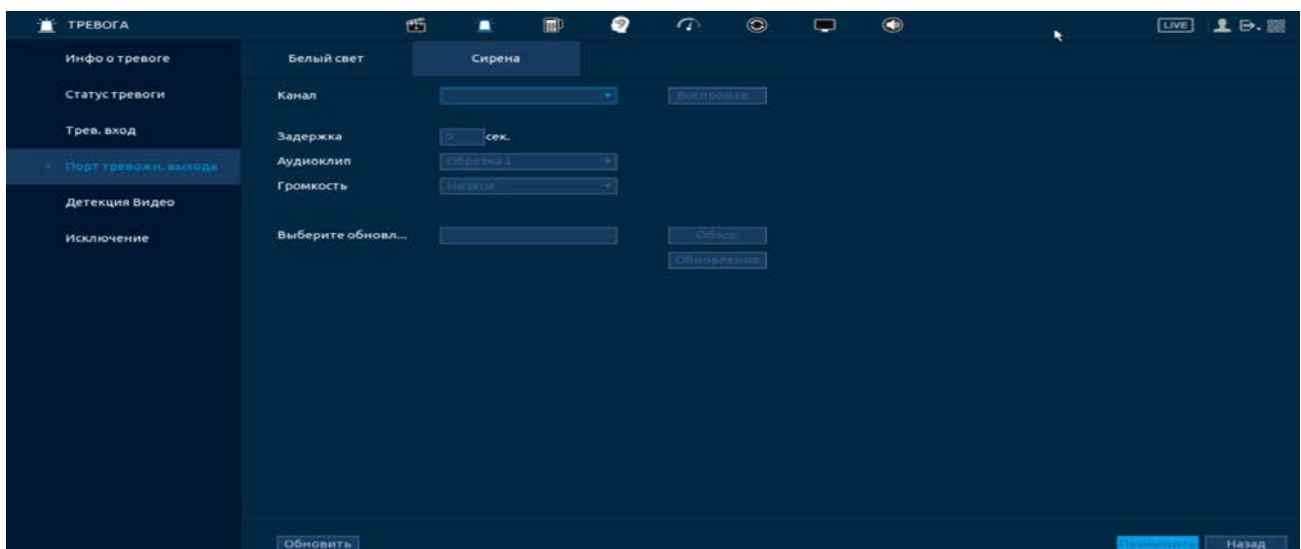

Рисунок 7.17 – Настройка события

- 3 Нажмите в строке «Зона» на кнопку «Настройки», в появившемся окне очертите область обнаружения и установите параметры настройки для этой области (для настройки доступны четыре области с различными устанавливаемыми параметрами порога чувствительности).
- 4 Нажмите левую клавишу мыши, для того чтобы очертить область. Для замены чувствительности, наведите мышь на верхнюю часть экрана и во всплывающем окне установите чувствительность и порог области.
 - Параметр «Чувствительность» отвечает за скорость движения объекта в кадре. Чем выше значение, тем на объект с большей скоростью движения будет реагировать устройство;
 - Параметр «Порог» отвечает за размер объекта в кадре. Чем ниже значение, тем на объект с меньшим размером будет реагировать устройство. Соответственно, чем выше будет уровень чувствительности и ниже порог, тем на более мелкие и малоподвижные объекты будет срабатывать детектор движения и, наоборот, при минимальном значении чувствительности и максимальном значении порога, детектор движения будет реагировать только на крупные и быстрые объекты.





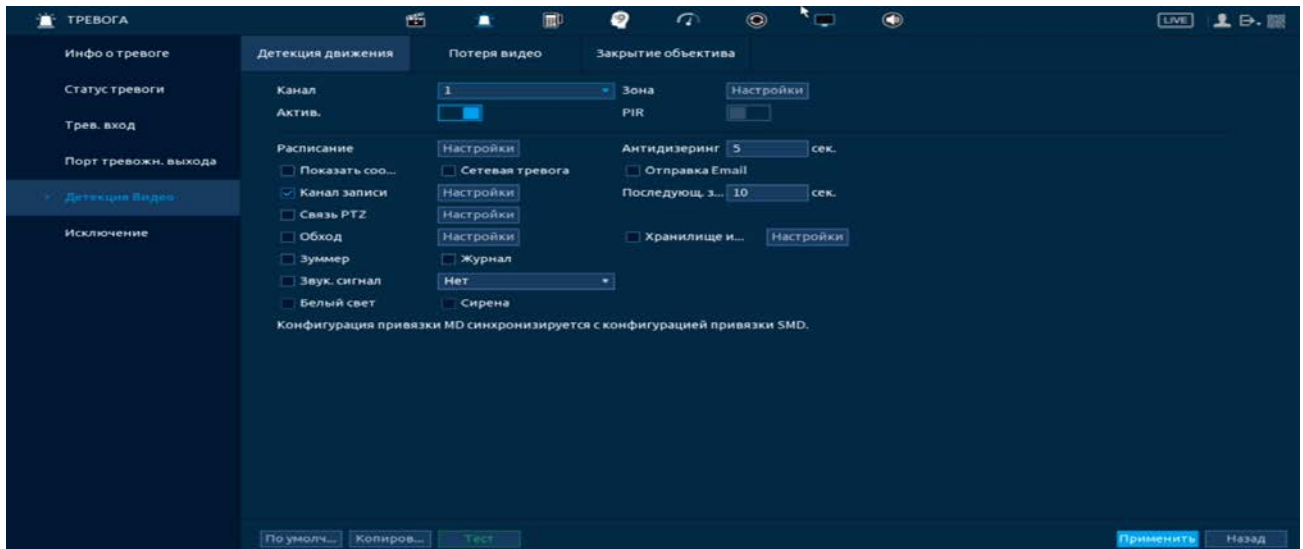

Рисунок 7.18 – Настройка области

5 Установите период работы/бездействия, нажав на кнопку «Настройки» в строке «Расписание», предусмотрены шесть периодов в течение суток для каждого дня недели.

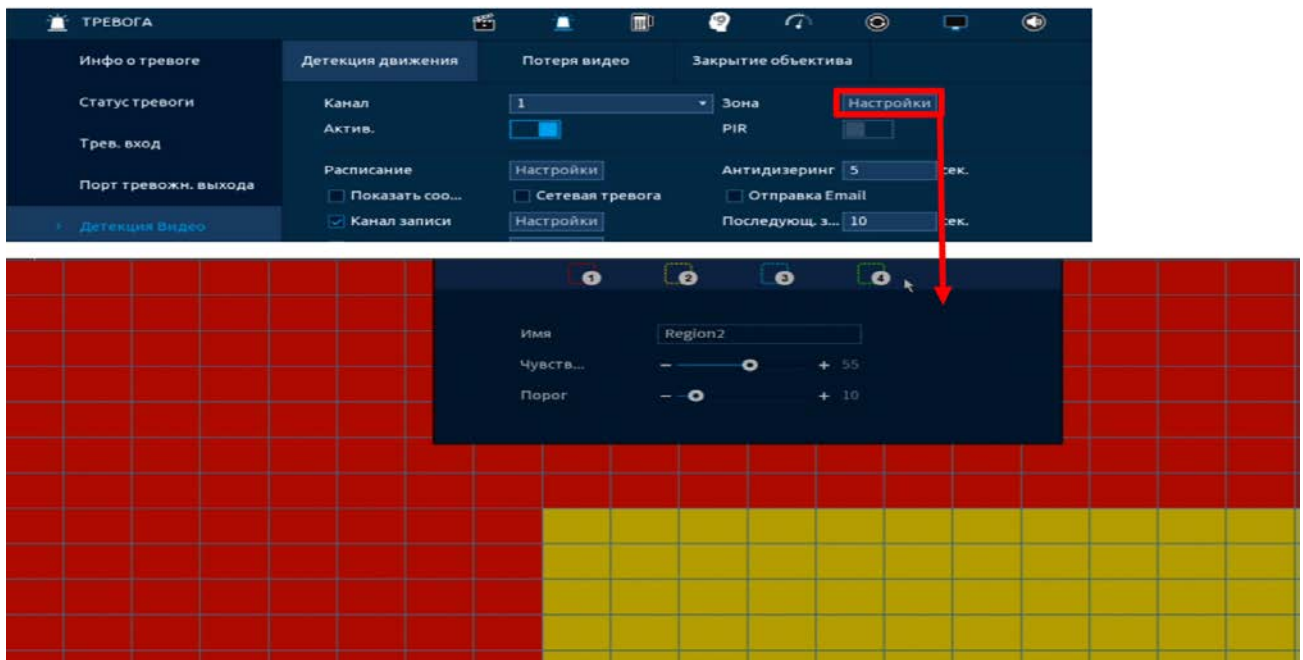
Настройку периода на графическом интерфейсе можно выполнять при помощи корректировки временного интервала на панели. Для этого наведите мышь на временной интервал и нажмите на левую клавишу, скорректируйте интервал.

Если необходимо составить единое расписание для нескольких дней, то перед установкой свяжите дни, нажав  (связанные отмечаются значком ) и установите требуемый режим записи.

Для ручного ввода периода работы/бездействия, нажмите на кнопку  и в появившемся окне, введите временные интервалы и установите дни с такими настройками, поставив флажок.



Рисунок 7.19 – Панель расписания

6 Выберите способ оповещения и установите задержку:

- Антидизеринг – Установите для активности тревожного события. После получения тревоги система автоматически задерживает сигнал об обнаружении события на заданное время. Другими словами, если поставить этот параметр равным 10 сек., то тревожное событие будет длиться еще 10 сек. с момента окончания его обнаружения. Если в течение 10 секунд происходит аналогичное событие, то оно также присваивается этому событию. Если новое событие на 11-12 секунде после начала первого события, то это будет уже другое событие, которое будет идентифицировано системой отдельно;
- Показать сообщение – Всплывающее окно оповещения;
- Сетевая тревога – Отправка тревожного сигнала в сеть. Для работы данного оповещения убедитесь, что настроена и правильно работает функция сетевого меню «Удаленный журнал». Для проверки/настройки перейдите «Главное меню => Сеть»;
- Отправка Email – Отправка уведомления о тревоге на электронную почту. Для настройки/изменения перейдите «Главное меню => Сеть => Эл.почта»;
- Канал записи – Установите канал записи по событию (по умолчанию выбран настраиваемый канал);
- Пост-запись (Последующ. Запись) – Установите время для продолжения записи после сигнала тревоги. Доступный диапазон от 10 сек. до 300 сек.;
- PTZ (Связь PTZ) – Установите параметры работы PTZ при срабатывании тревожного события. Нажмите на кнопку и установите номер предустановки (настройка предустановки устанавливается на самой камере, здесь указывается только номер);
- Обход – Включение обхода на канал. Для установки раскладки при срабатывании перейдите «Главное меню => Дисплей => Параметры обхода => Главный экран»;
- Снимок (Хранилище изображений) – Снимок экрана после срабатывания события;
- Зуммер – Звуковое оповещение;
- Журнал – Информация об ошибке будет отображаться «Главное меню => Тревога => Журнал »;
- Голос. оповещ. (Звук.сигнал) – Для правильной работы оповещения к аудиовыходу видеорегистратора подключите периферийное устройство (колонки) и выберите файл оповещения. Если не был загружен файл оповещения, перейдите «Главное меню => Аудио => Управление файлами» и добавьте файл оповещения;

- Световая сигнализация (Белый свет) – Световая реакция на движение. Для активации перейдите «Главное меню => Тревога => Тревожный выход => Световая сигнализация»;
- Сирена – Включение тревожного события «Сирена». Для активации перейдите «Главное меню => Трев.Выход».

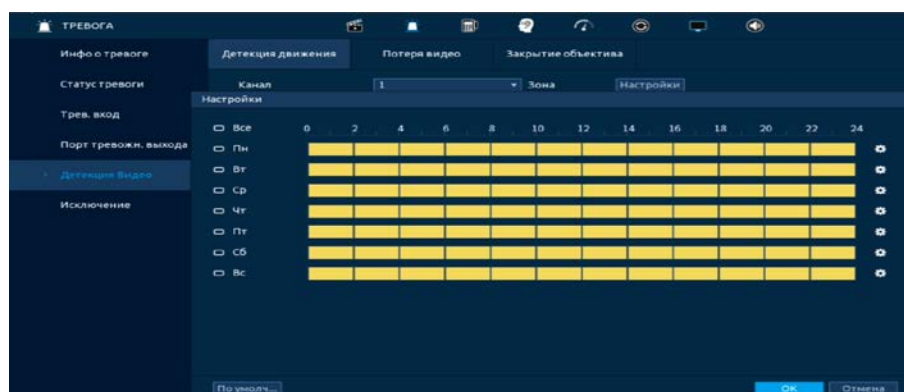
7 Сохраните настройку.

8 После окончания настройки Вы можете скопировать и перенести настройки на другие каналы. Нажмите на кнопку «Применить к», в появившемся окне выберите канал(ы), на который вы хотите перенести скопированные настройки и нажмите кнопку «ОК» для переноса.

7.2.5.2 Лист параметров «Потеря видео»

- 1 Включите событие. Срабатывание тревоги происходит после потери видеопотока с камеры.
- 2 Выберите из выпадающего списка номер канала.







Рисунок 7.20 – Интерфейс настройки потери видео

- 3 Установите период работы/бездействия, нажав на кнопку «Настройки» в строке «Расписание», предусмотрены шесть периодов в течение суток для каждого дня недели.

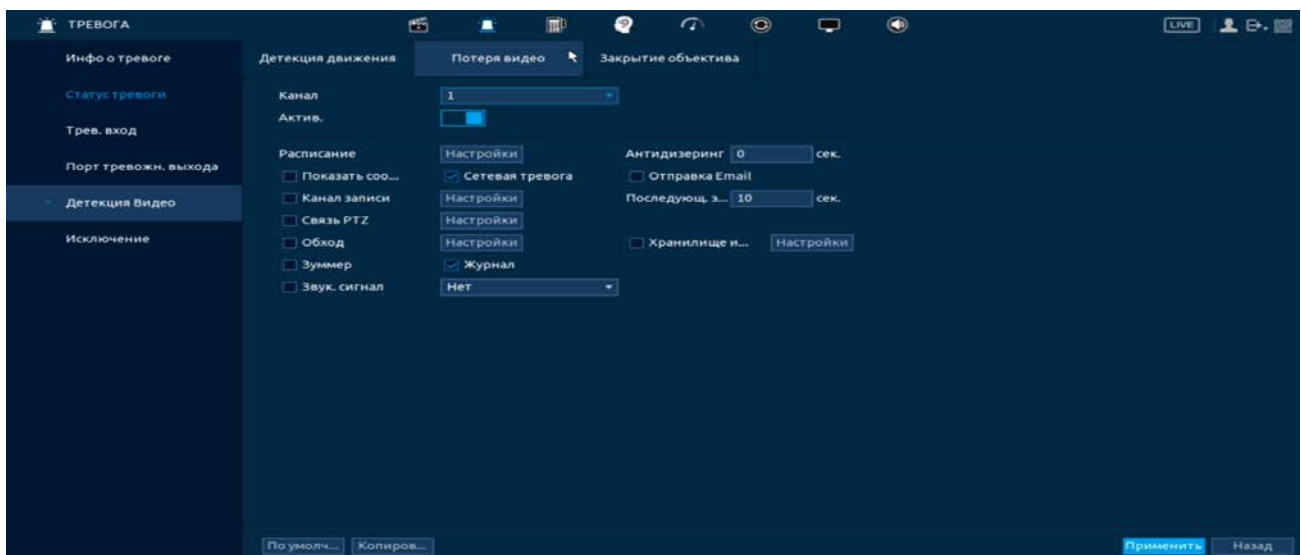
Настройку периода можно выполнять при помощи корректировки временного интервала на панели. Для этого наведите мышь на временной интервал и нажмите на левую клавишу, скорректируйте интервал.

Если необходимо составить единое расписание для нескольких дней, то перед установкой свяжите дни, нажав  (связанные отмечаются значком ) и установите требуемый режим записи.

Для ручного ввода периода работы/бездействия, нажмите на кнопку  и в появившемся окне, введите временные интервалы и установите дни с такими настройками, поставив флажок.



Рисунок 7.21 – Панель расписания

4 Выберите способ оповещения и установите задержку:

- Антидизеринг – Установите для активности тревожного события. После получения тревоги система автоматически задерживает сигнал об обнаружении события на заданное время. Другими словами, если поставить этот параметр равным 10 сек., то тревожное событие будет длиться еще 10 сек. с момента окончания его обнаружения. Если в течение 10 секунд происходит аналогичное событие, то оно также присваивается этому событию. Если новое событие происходит на 11-12 секунде после начала первого события, то это будет уже другое событие, которое будет идентифицировано системой отдельно;
- Показать сообщение – Всплывающее окно оповещения;
- Сетевая тревога – Отправка тревожного сигнала в сеть. Для работы данного оповещения убедитесь, что настроена и правильно работает функция сетевого меню «Удаленный журнал». Для проверки/ настройки перейдите «Главное меню => Сеть»;
- Отправка Email – Отправка уведомления о тревоге на электронную почту. Для настройки/изменения перейдите «Главное меню => Сеть => Эл.почта»;
- Канал записи – Установите канал записи по событию (по умолчанию выбран настраиваемый канал);
- Пост-запись (Последующ. Запись) – Установите время для продолжения записи после сигнала тревоги. Доступный диапазон от 10 сек. до 300 сек.;
- PTZ (Связь PTZ) – Установите параметры работы PTZ при срабатывании тревожного события. Нажмите на кнопку и установите номер предустановки (настройка предустановки устанавливается на самой камере, здесь указывается только номер);
- Обход – Включение обхода на канал. Для установки раскладки при срабатывании перейдите «Главное меню => Дисплей => Параметры обхода => Главный экран»;

- Снимок (Хранилище изображений) – Снимок экрана после срабатывания события;
- Зуммер – Звуковое оповещение;
- Журнал – Информация об ошибке будет отображаться «Главное меню => Тревога => Журнал »;
- Голос. оповещ. (Звук.сигнал) – Для правильной работы оповещения к аудиовыходу видеорегистратора подключите периферийное устройство (колонки) и выберите файл оповещения. Если не был загружен файл оповещения, перейдите «Главное меню => Аудио => Управление файлами» и добавьте файл оповещения;
- Световая сигнализация (Белый свет) – Световая реакция на движение. Для активации перейдите «Главное меню => Тревога => Тревожный выход => Световая сигнализация»;
- Сирена – Включение тревожного события «Сирена». Для активации перейдите «Главное меню => Трев.Выход».

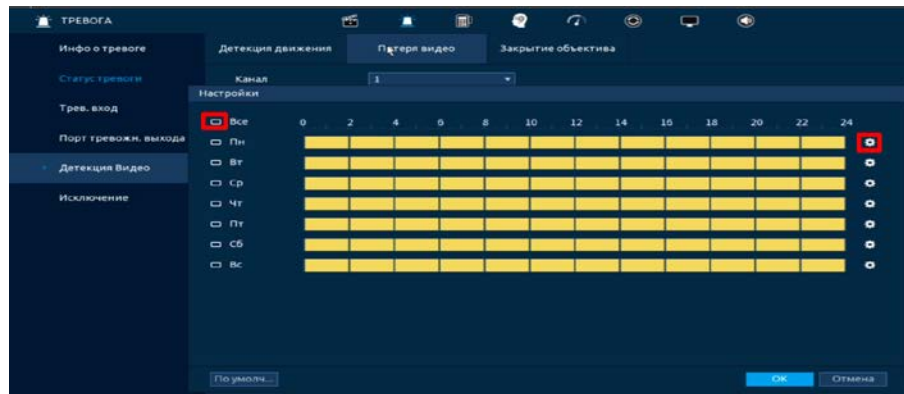
5 Сохраните настройку.

6 После окончания настройки Вы можете скопировать и перенести настройки на другие каналы. Нажмите на кнопку «Применить к», в появившемся окне выберите канал(ы), на который вы хотите перенести скопированные настройки и нажмите кнопку «ОК» для переноса.

7.2.5.3 Лист параметров «Закрытие объектива»

- 1 Включите событие. Срабатывание тревоги происходит при закрытии или расфокусировки объектива.
- 2 Выберите из выпадающего списка номер канала и включите событие.







Рисунок 7.22 – Интерфейс настройки закрытия объектива

3 Установите период работы/бездействия, нажав на кнопку «Настройки» в поле расписания, предусмотрены шесть периодов в течение суток для каждого дня недели. Настройку периода можно выполнять при помощи корректировки временного интервала на панели. Для этого наведите мышь на временной интервал и нажмите на левую клавишу мыши, скорректируйте интервал.

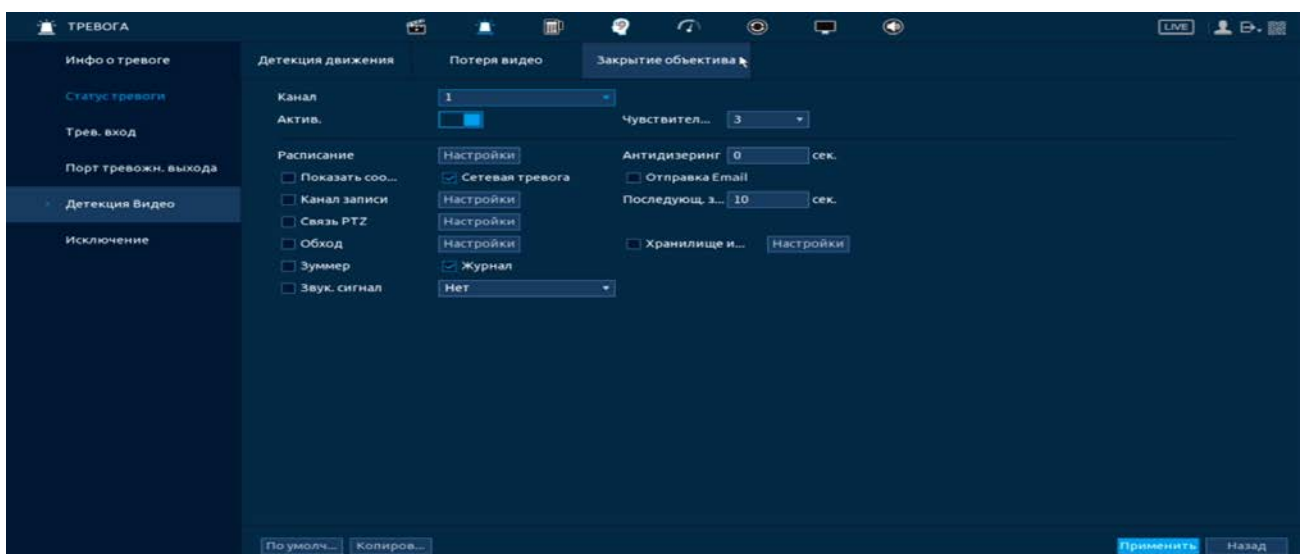
Если необходимо составить единое расписание для нескольких дней то, перед установкой свяжите дни, нажав  (связанные отмечаются значком ) и установите требуемый режим записи.

Для ручного ввода периода работы/бездействия, нажмите на кнопку  и в появившемся окне, введите временные интервалы и установите дни с такими настройками, поставив флажок.



Рисунок 7.23 – Панель расписания

4 Выберите способ оповещения и установите задержку:

- Антидизеринг – Установите для активности тревожного события. После получения тревоги система автоматически задерживает сигнал об обнаружении события на заданное время. Другими словами, если поставить этот параметр равным 10 сек., то тревожное событие будет длиться еще 10 сек. с момента окончания его обнаружения. Если в течение 10 секунд происходит еще движение в кадре, то оно также присваивается этому событию. Если новое событие происходит на 11-12 секунде после начала первого события, то это будет уже другое событие, которое будет идентифицировано системой отдельно;
- Показать сообщение – Всплывающее окно оповещения;
- Сетевая тревога – Отправка тревожного сигнала в сеть. Для работы данного оповещения убедитесь, что настроена и правильно работает функция сетевого меню «Удаленный журнал». Для проверки/настройки перейдите «Главное меню => Сеть»;
- Отправка Email – Отправка уведомления о тревоге на электронную почту. Для настройки/изменения перейдите «Главное меню => Сеть => Эл.почта»;

- Канал записи – Установите канал записи по событию (по умолчанию выбран настраиваемый канал);
- Пост-запись (Последующ. Запись) – Установите время для продолжения записи после сигнала тревоги. Доступный диапазон от 10 сек. до 300 сек.;
- PTZ (Связь PTZ) – Установите параметры работы PTZ при срабатывании тревожного события. Нажмите на кнопку и установите номер предустановки (настройка предустановки устанавливается на самой камере, здесь указывается только номер);
- Обход – Включение обхода на канал. Для установки раскладки при срабатывании перейдите «Главное меню => Дисплей => Параметры обхода => Главный экран»;
- Снимок (Хранилище изображений) – Снимок экрана после срабатывания события;
- Зуммер – Звуковое оповещение;
- Журнал – Информация об ошибке будет отображаться «Главное меню => Тревога => Журнал »;
- Голос. оповещ. (Звук.сигнал) – Для правильной работы оповещения к аудиовыходу видеорегистратора подключите периферийное устройство (колонки) и выберите файл оповещения. Если не был загружен файл оповещения, перейдите «Главное меню => Аудио => Управление файлами» и добавьте файл оповещения;
- Световая сигнализация (Белый свет) – Световая реакция на движение. Для активации перейдите «Главное меню => Тревога => Тревожный выход => Световая сигнализация»;
- Сирена – Включение тревожного события «Сирена». Для активации перейдите «Главное меню => Трев. Выход».

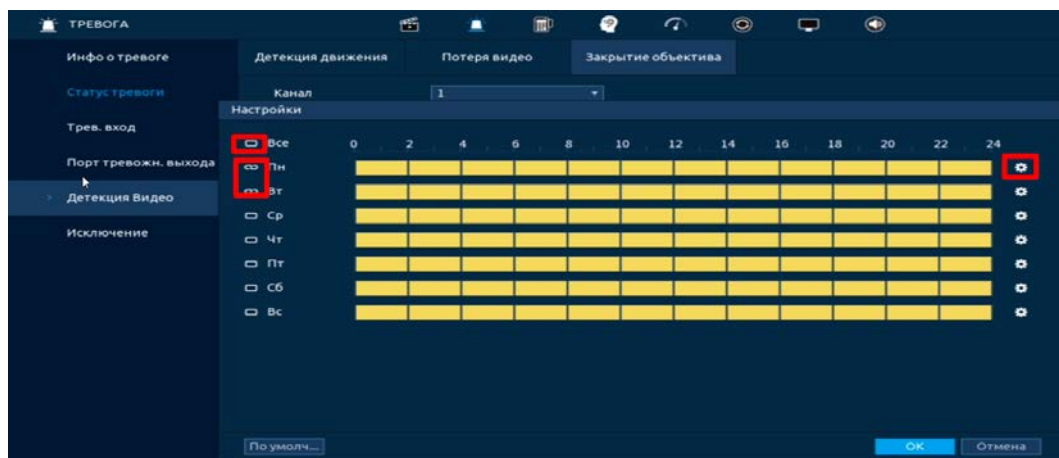
5 Сохраните настройку.

6 После окончания настройки Вы можете скопировать и перенести настройки на другие каналы. Нажмите на кнопку «Применить к», в появившемся окне выберите канал(ы), на который вы хотите перенести скоп

7.2.6 Подпункт меню «Другие события (Исключение)»

7.2.6.1 Лист параметров «Диск»

Перейдите «Главное меню => Тревога => Другие события (Исключение) => Диск» для настройки оповещения при выбранной ошибке с HDD.



Рисунок 7.24 – Интерфейс настройки оповещения об ошибках HDD

- 1 Выберите из выпадающего списка тип события (Нет HDD, Ошибка HDD, Заполнение HDD, Исчерпание дисковой квоты). При выборе события «Заполнение HDD» установите процент, при котором будет срабатывать событие.
- 2 Включите событие.
- 3 Выберите способ оповещения и установите задержку:
 - Показать сообщение – Всплывающее окно оповещения;
 - Сетевая тревога – Отправка тревожного сигнала в сеть. Для работы данного оповещения убедитесь, что настроена и правильно работает функция сетевого меню «Удаленный журнал». Для проверки/настройки перейдите «Главное меню => Сеть»;
 - Отправка Email – Отправка уведомления о тревоге на электронную почту. Для настройки/изменения перейдите «Главное меню => Сеть => Эл.почта»;
 - Зуммер – Звуковое оповещение;
 - Журнал – Информация об ошибке будет отображаться «Главное меню => Тревога => Журнал»;
 - Голос. оповещ. (Звук.сигнал) – Для правильной работы оповещения к аудиовыходу видеорегистратора подключите периферийное устройство (колонки) и выберите файл оповещения. Если не был загружен файл оповещения, перейдите «Главное меню => Аудио => Управление файлами» и добавьте файл оповещения.
- 4 Сохраните настройку.

7.2.6.2 Лист параметров «Сеть»

Перейдите «Главное меню => Тревога => Другие события (Исключение) => Сеть» для настройки оповещения при сетевой ошибке.

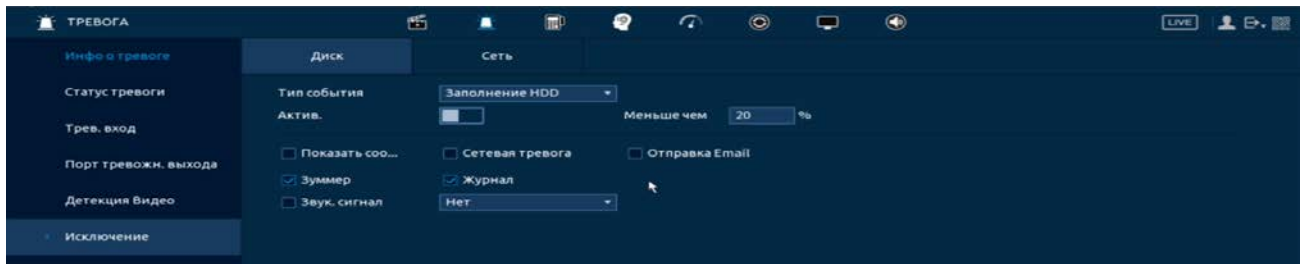

Рисунок 7.25 – Интерфейс настройки оповещения

- 1 Выберите из выпадающего списка тип события, доступны три события (Офлайн, Конфликт IP адресов, Конфликт MAC).
- 2 Включите событие.
- 3 Выберите способ оповещения и установите задержку:
 - Показать сообщение – Всплывающее окно оповещения;
 - Отправка Email – Отправка уведомления о тревоге на электронную почту. Для настройки/изменения перейдите «Главное меню => Сеть => Эл.почта»;
 - Зуммер – Звуковое оповещение;
 - Журнал – Информация об ошибке будет отображаться «Главное меню => Тревога => Журнал»;
 - Голос. оповещ. (Звук.сигнал) – Для правильной работы оповещения к аудиовыходу видеорегистратора подключите периферийное устройство (колонки) и выберите файл оповещения. Если не был загружен файл оповещения, перейдите «Главное меню => Аудио => Управление файлами» и добавьте файл оповещения.
- 4 Сохраните настройку.

7.3 ПУНКТ МЕНЮ «POS»

7.3.1 Подпункт меню «POS поиск»

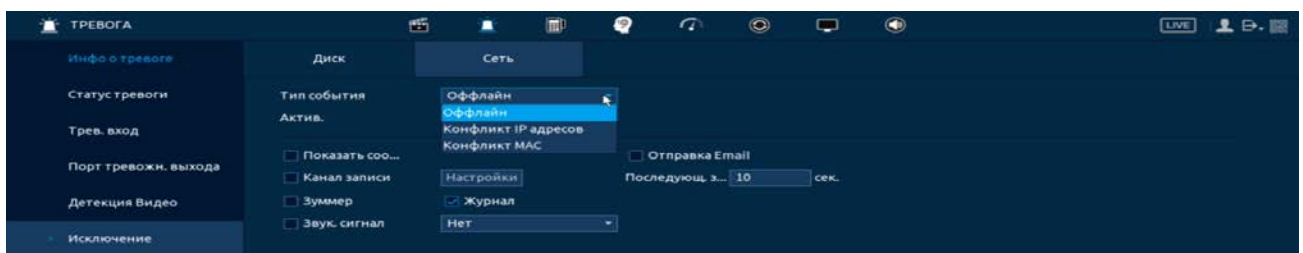

ВНИМАНИЕ!
Функционал меню «POS» в процессе реализации.

POS поиск позволяет просматривать архив с данными полученными с кассового терминала. Для просмотра введите информацию с чека, установите временной интервал, за который необходимо проанализировать архив видеозаписей.







Рисунок 7.26 – POS поиск

7.3.2 Подпункт меню «POS»

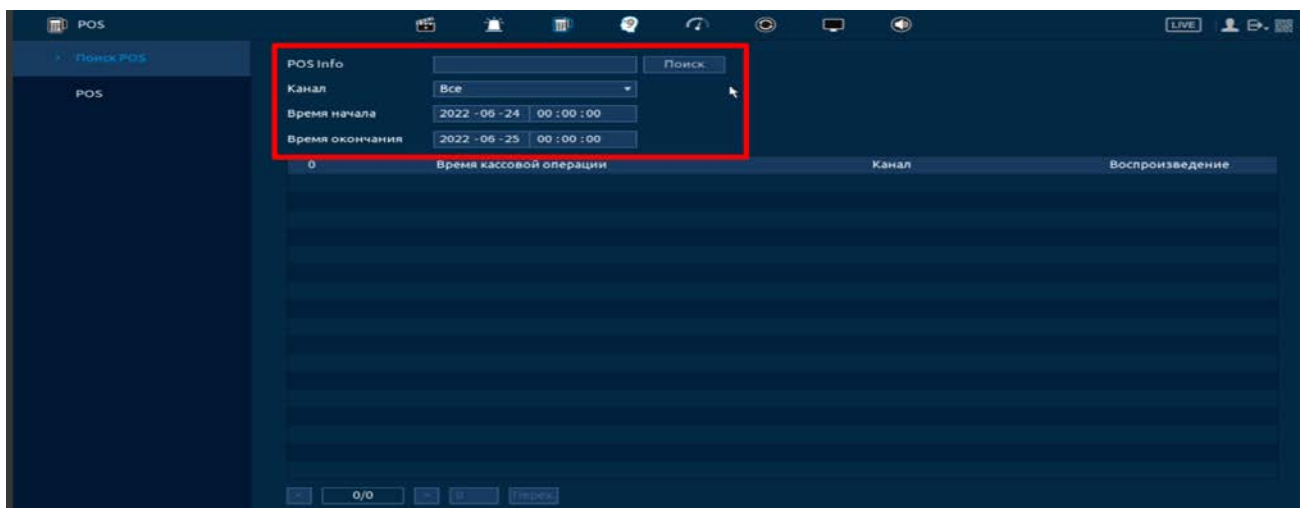

ВНИМАНИЕ!
Функционал меню «POS» в процессе реализации.

- 1 Включите функцию работы видеонаблюдения с кассовым терминалом (Работает функция только в однооконном режиме).
- 2 Из выпадающего списка в строке «Имя POS» выберите пресет. Нажмите на кнопку  для изменения имени пресета.
- 3 В строке «Канал записи» нажмите на кнопку  для выбора канала.
- 4 В строке «Режим подключения» из выпадающего списка выберите протокол и нажмите на кнопку  для ввода IP адреса и подсеть.



Рисунок 7.27 – POS функция

7.4 Пункт меню «ВИДЕОАНАЛИТИКА (AI)»

7.4.1 Подпункт меню «Умный поиск (Поиск AI)»

7.4.1.1 Лист параметров «Обнаружение лиц (Детекция лиц)»

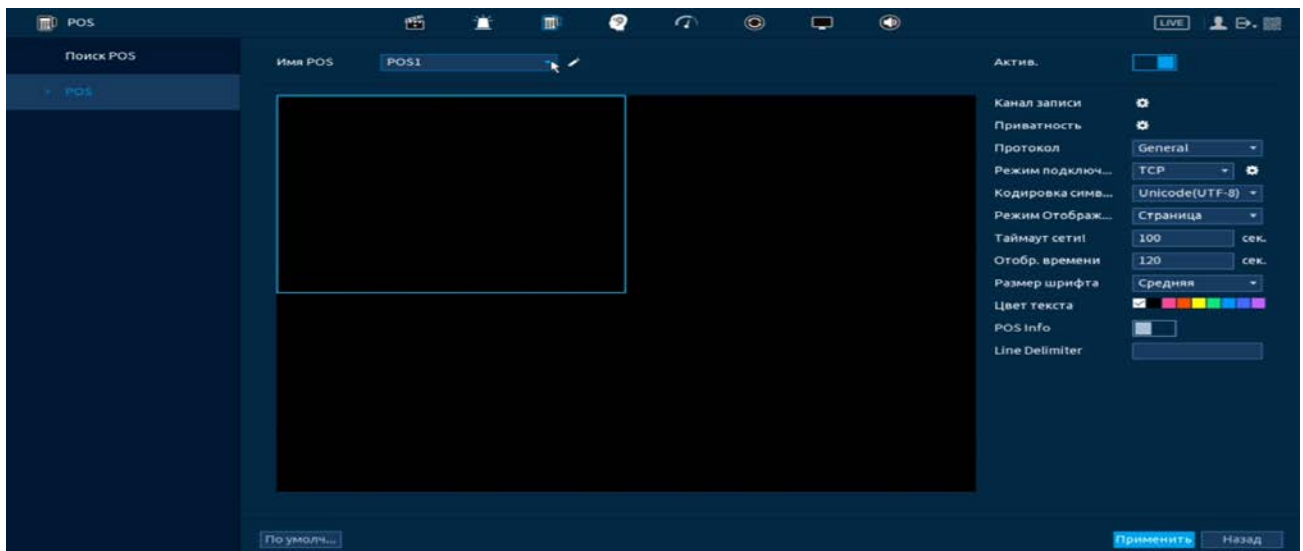

ВНИМАНИЕ!
Архив с лицами будет собираться только при отключении базы данных.

Умный поиск позволяет анализировать архив на предмет обнаруженных лиц. Для просмотра выберите канал, установите временной интервал, за который необходимо проанализировать архив видеозаписей, и установите из списка параметры поиска (Пол, возраст, очки, борода, маска, эмоция).

После установки нажмите на кнопку «Интеллектуальный поиск» и перейдите в архив событий для выбора, просмотра и сохранения видеороликов по детекции.



Рисунок 7.28 – Архив видеороликов по детекции лиц

7.4.1.2 Лист параметров «Распознавание лиц»

Умный поиск позволяет анализировать архив на предмет обнаруженных лиц по атрибутам и по изображению.

Поиск по атрибутам

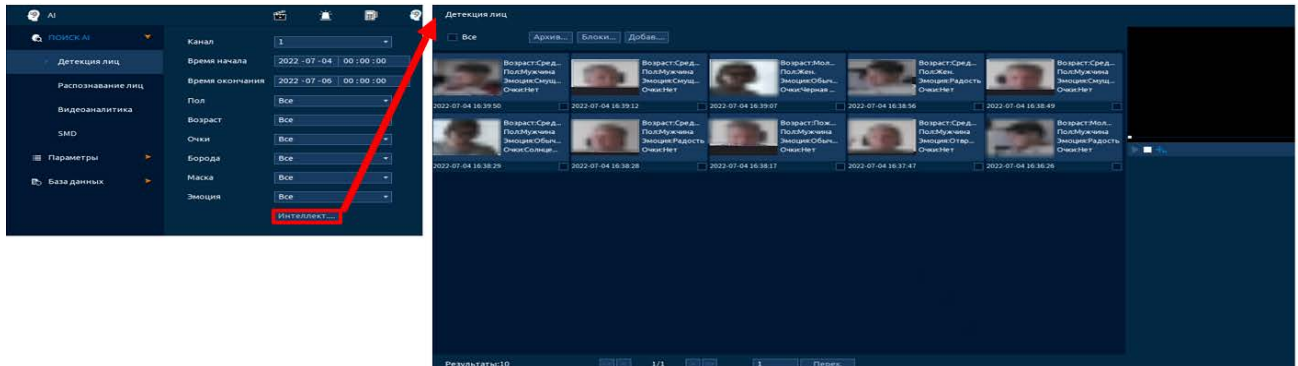
Для просмотра выберите канал, установите временной интервал, за который необходимо проанализировать архив видеозаписей, и установите из списка параметры поиска (Пол, возраст, очки, борода, маска, эмоция).

После установки нажмите на кнопку «Интеллектуальный поиск» и перейдите в архив событий для выбора, просмотра и сохранения видеороликов по детекции.



Рисунок 7.29 – Архив видеороликов по распознаванию лиц

Поиск по изображению

Для просмотра выберите канал, установите временной интервал, за который необходимо проанализировать архив видеозаписей, и установите процентное сходство.

Выберите фото для поиска, доступен вариант загрузки фотографии из базы данных и также с переносного устройства.

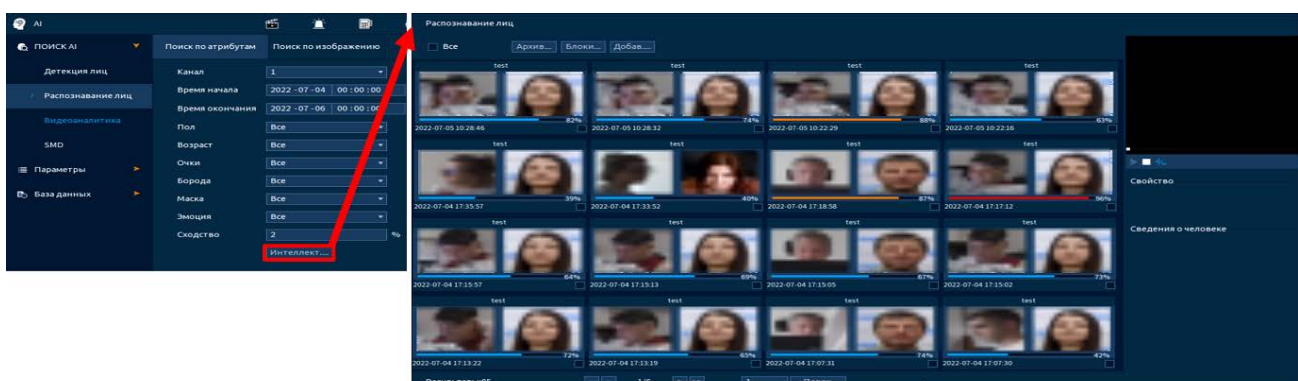
После установки нажмите на кнопку «Интеллектуальный поиск» и перейдите в архив событий для выбора, просмотра и сохранения видеороликов по детекции.



Рисунок 7.30 – Архив видеороликов по распознаванию лиц

7.4.1.3 Лист параметров «Видеоаналитика»

Умный поиск позволяет анализировать архив на предмет обнаруженных функций видеоаналитики. Для просмотра выберите канал, установите временной интервал, за который необходимо проанализировать архив видеозаписей, и установите из выпадающего списка строка «Тип события» функцию.

После установки нажмите на кнопку «Интеллектуальный поиск» и перейдите в архив событий для выбора, просмотра и сохранения видеороликов по функциям.

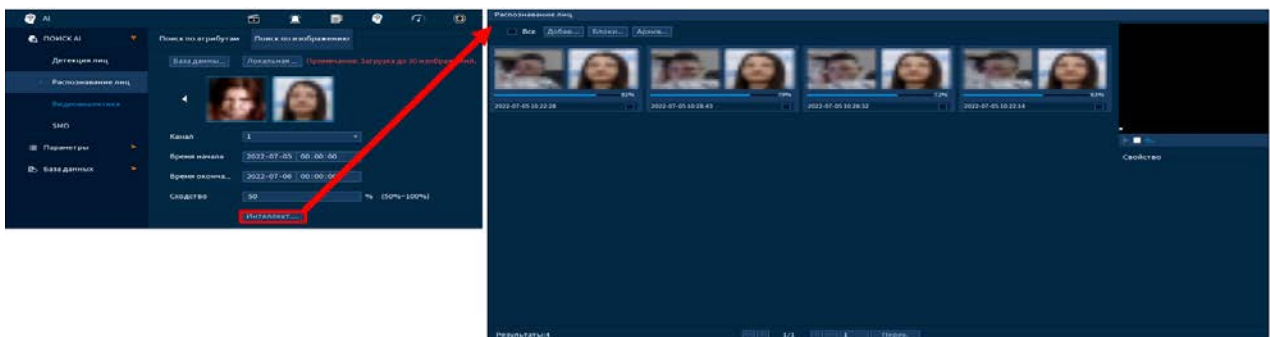

Рисунок 7.31 – Просмотр событий

7.4.1.4 Лист параметров «Классификация объектов (SMD)»

Умный поиск позволяет анализировать архив на предмет обнаружения определенных объектов (людей или автомобилей). Для просмотра выберите канал, установите временной интервал, за который необходимо проанализировать архив видеозаписей.

После установки нажмите на кнопку «Поиск» и перейдите в архив событий для выбора, просмотра и сохранения видеороликов по объекту.

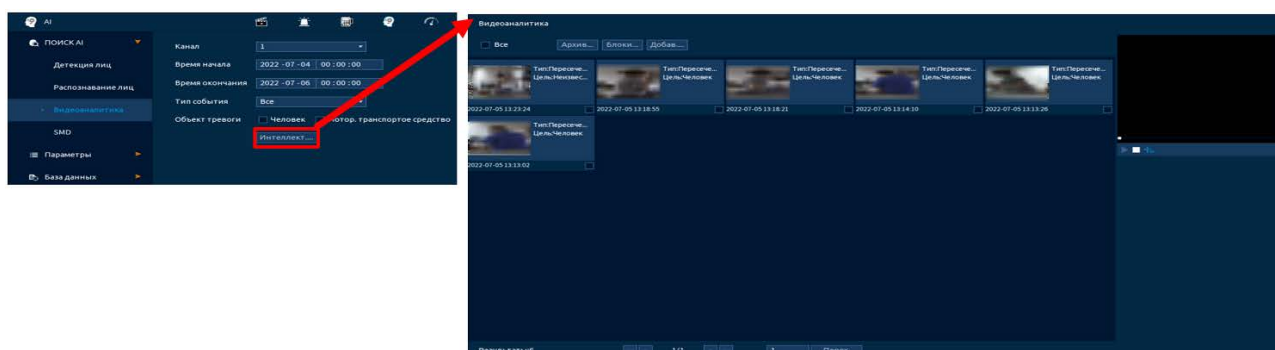

Рисунок 7.32 – Интерфейс просмотра архива (УДД)

7.4.2 Подпункт меню «Параметры»

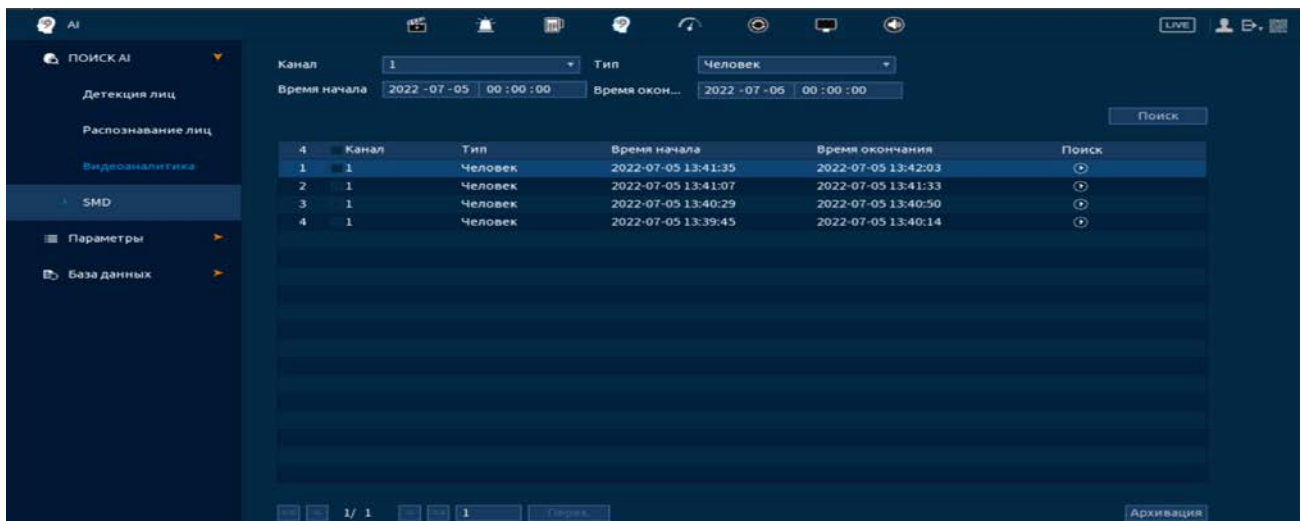

ВНИМАНИЕ!

После включения гибридного режима настройки интеллектуальной видеоаналитики не будут работать! Для работы и настройки видеоаналитики видеорегистратор должен работать в аналоговом режиме.

7.4.2.1 Лист параметров «Обнаружение лиц (Детекция лиц)»

Интерфейс настройки интеллектуальной функции обнаружения лиц представлен на рисунке ниже.



Рисунок 7.33 – Интерфейс настройки детекции лиц (обнаружение лиц)

- 1 Выберите из выпадающего списка канал.
- 2 Включите функцию.
- 3 Для установки области захвата нажмите на кнопку «Настройки» в строке «Правила» и при помощи мыши установите габариты области.





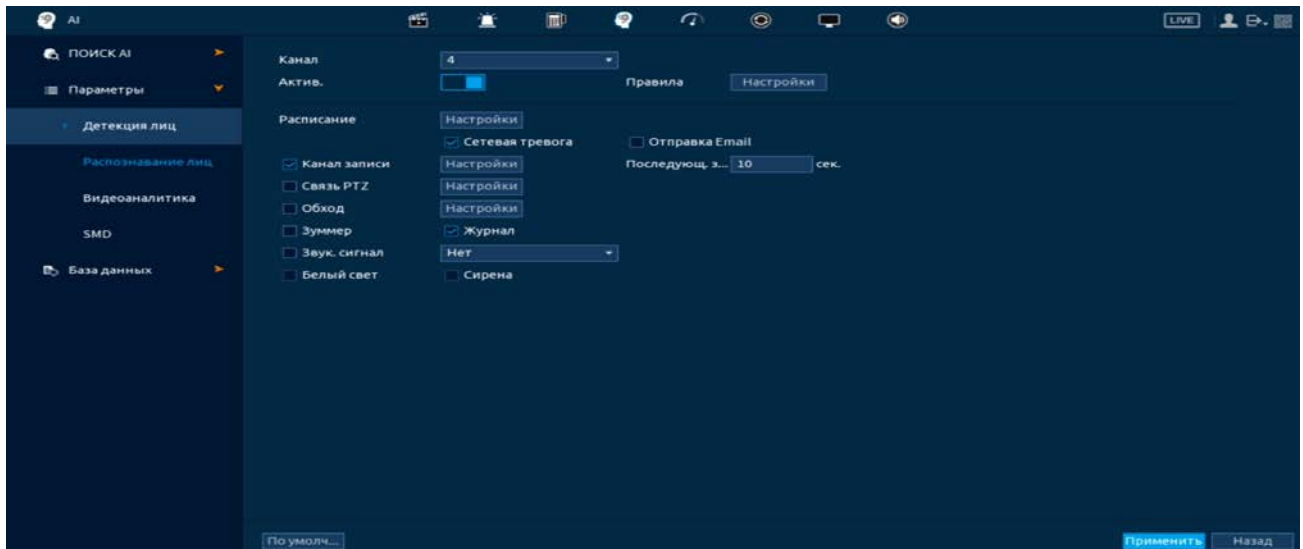

Рисунок 7.34 – Область обнаружения захвата

- 4 Установите период работы/бездействия, нажав на кнопку «Настройки» в поле расписания, предусмотрены шесть периодов в течение суток для каждого дня недели. Настройку периода можно выполнять при помощи корректировки временного интервала на панели. Для этого наведите мышь на временной интервал и нажмите на левую клавишу мыши, скорректируйте интервал.

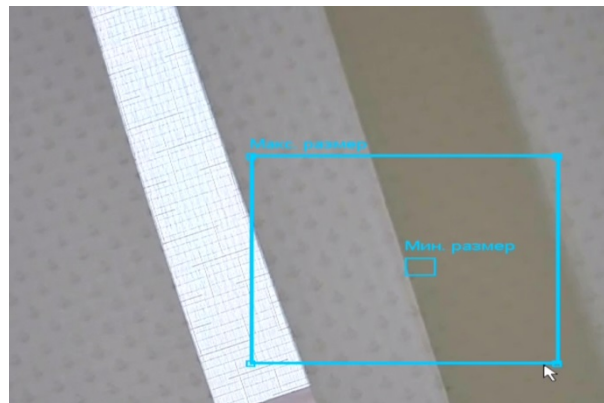
Если необходимо составить единое расписание для нескольких дней то, перед установкой свяжите дни, нажав  (связанные отмечаются значком ) и установите требуемый режим записи.

Для ручного ввода периода работы/бездействия, нажмите на кнопку  и в появившемся окне, введите временные интервалы и установите дни с такими настройками, поставив флажок.



Рисунок 7.35 – Панель расписания

5 Выберите способ оповещения и установите задержку:

- Антидизеринг – Установите для активности тревожного события. После получения тревоги система автоматически задерживает сигнал об обнаружении события на заданное время. Другими словами, если поставить этот параметр равным 10 сек., то тревожное событие будет длиться еще 10 сек. с момента окончания его обнаружения. Если в течение 10 секунд происходит аналогичное событие, то оно также присваивается этому событию. Если новое событие происходит на 11-12 секунде после начала первого события, то это будет уже другое событие, которое будет идентифицировано системой отдельно;
- Показать сообщение – Всплывающее окно оповещения;
- Сетевая тревога – Отправка тревожного сигнала в сеть. Для работы данного оповещения убедитесь, что настроена и правильно работает функция сетевого меню «Удаленный журнал». Для проверки/настройки перейдите «Главное меню => Сеть»;
- Отправка Email – Отправка уведомления о тревоге на электронную почту. Для настройки/изменения перейдите «Главное меню => Сеть => Эл.почта»;
- Канал записи – Установить канал записи по событию (по умолчанию выбран настраиваемый канал);
- Пост-запись (Последующ. Запись) – Установите время для продолжения записи после сигнала тревоги. Доступный диапазон от 10 сек. до 300 сек.;
- PTZ (Связь PTZ) – Установите параметры работы PTZ при срабатывании тревожного события. Нажмите на кнопку и установите номер предустановки (настройка предустановки устанавливается на самой камере, здесь указывается только номер);

- Обход – Включение обхода на канал. Для установки раскладки при срабатывании перейдите «Главное меню => Дисплей => Параметры обхода => Главный экран»;
- Снимок (Хранилище изображений) – Снимок экрана после срабатывания события;
- Зуммер – Звуковое оповещение;
- Журнал – Информация об ошибке будет отображаться «Главное меню => Тревога => Журнал »;
- Голос. оповещ. (Звук.сигнал) – Для правильной работы оповещения к аудиовыходу видеорегистратора подключите периферийное устройство (колонки) и выберите файл оповещения. Если не был загружен файл оповещения, перейдите «Главное меню => Аудио => Управление файлами» и добавьте файл оповещения;
- Световая сигнализация (Белый свет) – Световая реакция на движение. Для активации перейдите «Главное меню => Тревога => Тревожный выход => Световая сигнализация»;
- Сирена – Включение тревожного события «Сирена». Для активации перейдите «Главное меню => Трев. Выход».

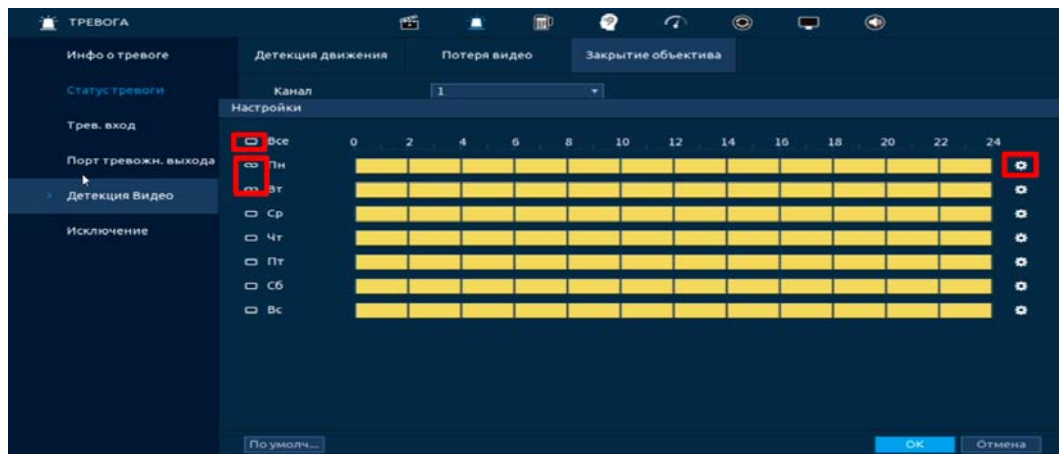
6 Сохраните настройку.

7 После окончания настройки Вы можете скопировать и перенести настройки на другие каналы. Нажмите на кнопку «Применить к», в появившемся окне выберите канал(ы), на который вы хотите перенести скоп

7.4.2.2 Лист параметров «Распознавание лиц»

	<p>ВНИМАНИЕ! Настройки интеллектуальной функции «Распознавание лиц» не будут применены, пока включены настройки «Видеоаналитики» и «Классификация объектов».</p>
	<p>ВНИМАНИЕ! Интеллектуальная функция «Распознавание лиц» будет работать только в связке с захватом лиц.</p>

Интерфейс настройки интеллектуальной функции распознавания лиц представлен на рисунке ниже.

1 Загрузите и настройте базу данных.

2 Включите на выбранном канале интеллектуальную функцию «Обнаружение лиц».





Рисунок 7.36 – Обнаружение лиц

- 3 Далее перейдите в раздел «Распознавание лиц».
- 4 Из выпадающего списка установите канал для настройки. Канал должен совпадать с тем, на котором вы включили интеллектуальную функцию «Обнаружение лиц».
- 5 Включите функцию.
- 6 В строке «База данных целевых лиц» нажмите на кнопку «Настройки».
- 7 В появившемся окне выберите базу для активации.
- 8 Нажмите «ОК» для сохранения.
- 9 В столбце «Актив.» включите базу.
- 10 В столбце «Сходство» указан процент, по которому будет срабатывать интеллектуальная функция. Нажмите на кнопку  в столбце «Изменить» для корректировки процента.



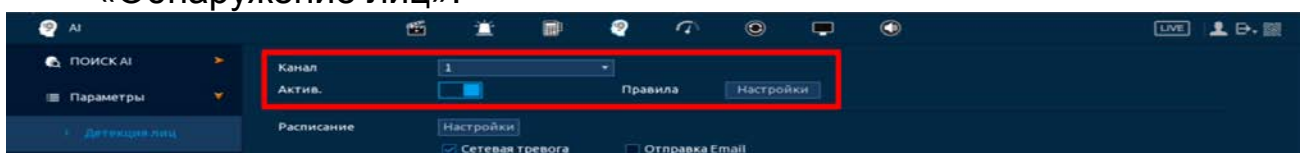

Рисунок 7.37 – Распознавание лиц

- 11 В столбце «Триггер» нажмите на кнопку для установки срабатывания.
- 12 В строке «Расписание» нажмите на кнопку «Настройки» для настройки расписания.
- 13 Нажмите на кнопку «Применить» для сохранения настройки.

7.4.2.3 Лист параметров «Видеоаналитика»

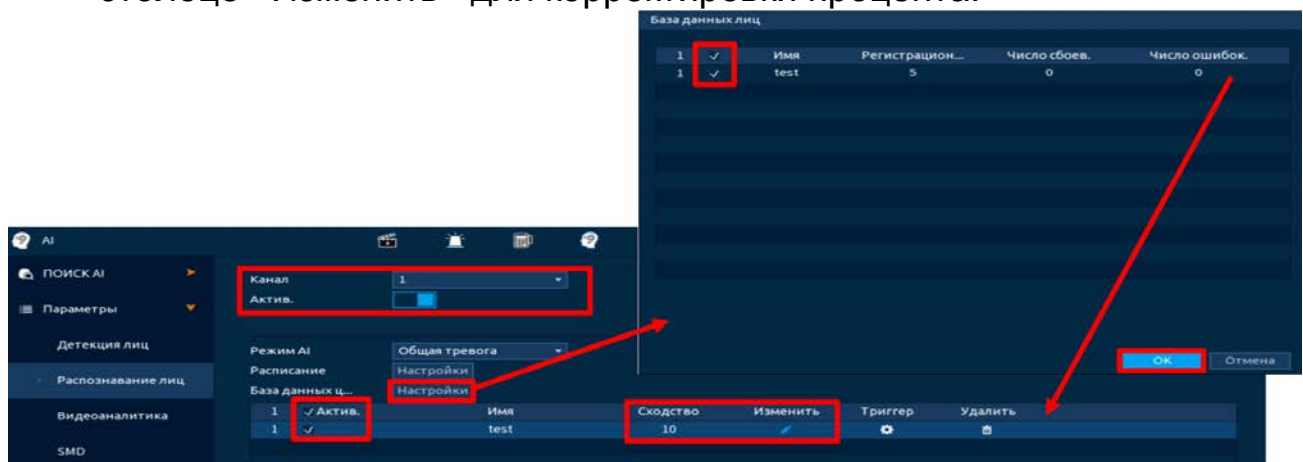
Пересечение линии

Для настройки на канале интеллектуальной функции «Пересечение линии» выполните следующие действия:

- 1 Убедитесь, что интеллектуальные функции «Обнаружение лиц», «Распознавание лиц» и «Классификация объектов (SMD)» не включены.
- 2 Перейдите «Главное меню => Видеоаналитика (AI) => Параметры => Видеоаналитика».
- 3 Выберите из выпадающего списка канал настройки.
- 4 Для добавления функции нажмите на кнопку «Добавить».
- 5 В столбце «Тип» выберите из выпадающего списка интеллектуальную функцию «Пересечение линии».
- 6 Активируйте функцию .

7 Нажмите на кнопку  в столбце «Нарисовать» для установки параметров функции.





Рисунок 7.38 – Функция видеоаналитики «Пересечение линии»

- 8 В появившемся интерфейсе настройки установите имя виртуальной линии пересечения в строке «Имя».
- 9 Щелкните левой клавишей мыши, для того чтобы нарисовать линию (Линия может быть прямой, ломаной или многоугольником (Для изменения направления прямой нажмите на левую клавишу мыши и далее измените направление в зависимости от условий линии)).
- 10 Щелкните правой клавишей мыши, чтобы закончить рисование.
- 11 В строке «Направление» выберите направление срабатывания пересечения.
- 12 Для удаления линии нажмите на кнопку .
- 13 Задайте минимальную и максимальную область захвата объекта. Для этого нажмите  и при помощи мыши установите габариты захвата.
- 14 Нажмите на кнопку «ОК» для сохранения.



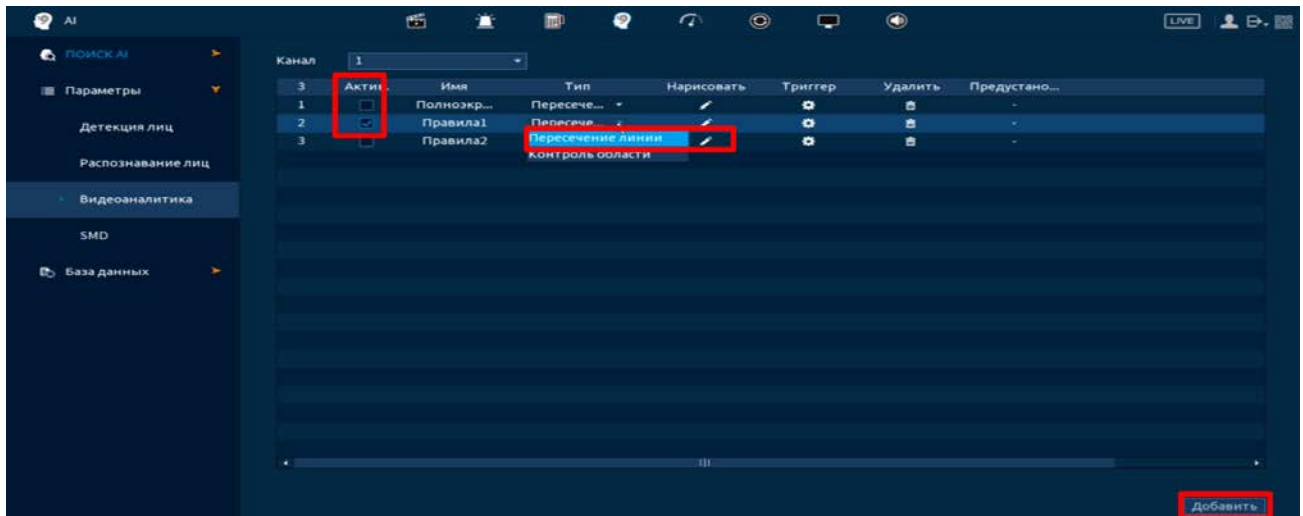

Рисунок 7.39 – Настройка правила

- 15 Для настройки расписания и способа оповещения при срабатывании пересечения нажмите на кнопку  в столбце «Триггер».



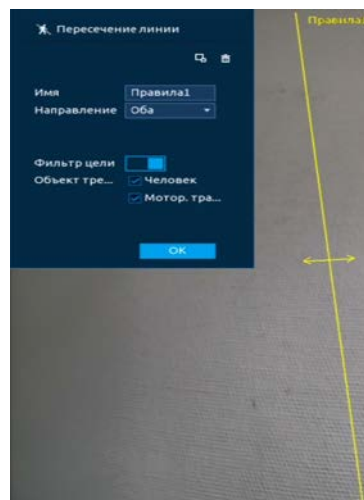



Рисунок 7.40 – Настройка параметров

16 Установите период работы/бездействия, нажав на кнопку «Настройки» в строке «Расписание». Настройку периода можно выполнять при помощи корректировки временного интервала на панели. Для этого наведите мышь на временной интервал и нажмите на левую клавишу мыши, скорректируйте интервал.

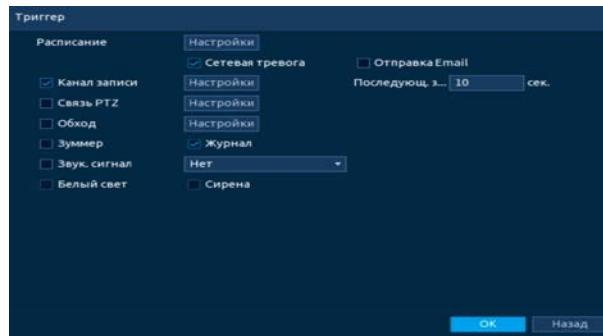
Если необходимо составить единое расписание для нескольких дней, то перед установкой свяжите дни, нажав  (связанные отмечаются значком ) и установите требуемый режим записи.

Для ручного ввода периода работы/бездействия, нажмите на кнопку  и в появившемся окне, введите временные интервалы и установите дни с такими настройками, поставив флажок.



Рисунок 7.41 – Расписание

17 Выберите способ оповещения и установите задержку:

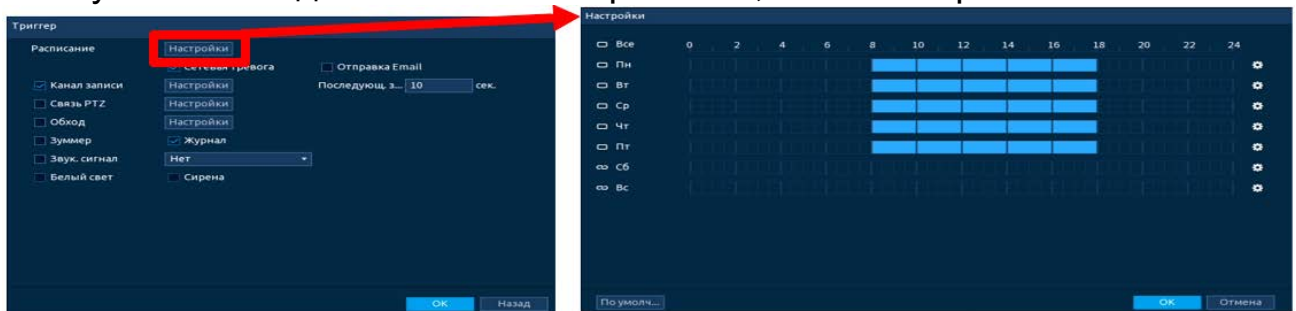

- Задержка отключения тревоги – Установите время для задержки после срабатывания тревожного выхода Доступный диапазон от 10 сек. до 300 сек.;
- Пост-запись – Установите время для продолжения записи после сигнала тревоги. Доступный диапазон от 10 сек. до 300 сек.;
- Тревожный выход – Установите тревожный выход активации тревоги;
- Сетевая тревога – Отправка тревожного сигнала в сеть. Для работы данного оповещения убедитесь, что настроена и правильно работает функция сетевого меню «Удаленный журнал». Для проверки/настройки перейдите «Главное меню => Сеть»;
- Отправка Email – Отправка уведомления о тревоге на электронную почту. Для настройки/изменения перейдите «Главное меню => Сеть => Эл.почта»;

- Запись – Установить канал записи по событию (по умолчанию выбран настраиваемый канал);
- Связь PTZ – Установите параметры работы PTZ при срабатывании тревожного события. Нажмите на кнопку и установите номер предустановки (настройка предустановки устанавливается на самой камере, здесь указывается только номер);
- Обход – Включение обхода на канал. Для установки раскладки при срабатывании перейдите «Главное меню => Дисплей => Параметры обхода => Главный экран»;
- Зуммер – Звуковое оповещение;
- Журнал – Информация об ошибке будет отображаться «Главное меню => Тревога => Журнал»;
- Звук.сигнал – Для правильной работы оповещения к аудиовыходу видеорегистратора подключите периферийное устройство (колонки) и выберите файл оповещения. Если не был загружен файл оповещения, перейдите «Главное меню => Аудио => Управление файлами» и добавьте файл оповещения.

18 Сохраните настройку.

Контроль области

Для настройки на канале интеллектуальной функции «Контроль области» выполните следующие действия:

- 1 Убедитесь, что интеллектуальные функции «Обнаружение лиц», «Распознавание лиц» и «Классификация объектов (SMD)» не включены.
- 2 Перейдите «Главное меню => Видеоаналитика (AI) => Параметры => Видеоаналитика».
- 3 Выберите из выпадающего списка канал настройки.
- 4 Для добавления функции нажмите на кнопку «Добавить».
- 5 В столбце «Тип» выберите из выпадающего списка интеллектуальную функцию «Контроль области».
- 6 Активируйте функцию .
- 7 Нажмите на кнопку  в столбце «Нарисовать» для установки параметров функции.







Рисунок 7.42 – Функция видеоаналитики «Контроль области»

- 8 В появившемся интерфейсе настройки введите имя контролируемой области пересечения в строке «Имя».
- 9 В строке «Правило» нажмите на кнопку  для создания области.
- 10 Щелкните левой клавишей мыши, для того чтобы нарисовать область
- 11 Щелкните правой клавишей мыши, чтобы закончить рисование.
- 12 Задайте минимальную и максимальную область захвата. Для этого нажмите  и при помощи мыши установите габариты захвата.
- 13 Выделите действие, при котором будет срабатывать оповещение (Появление в области и пересечение области).
- 14 В строке «Направление» выберите направление срабатывания пересечения области.
- 15 Для удаления области нажмите на кнопку .
- 16 Нажмите на кнопку «ОК» для сохранения настроек.

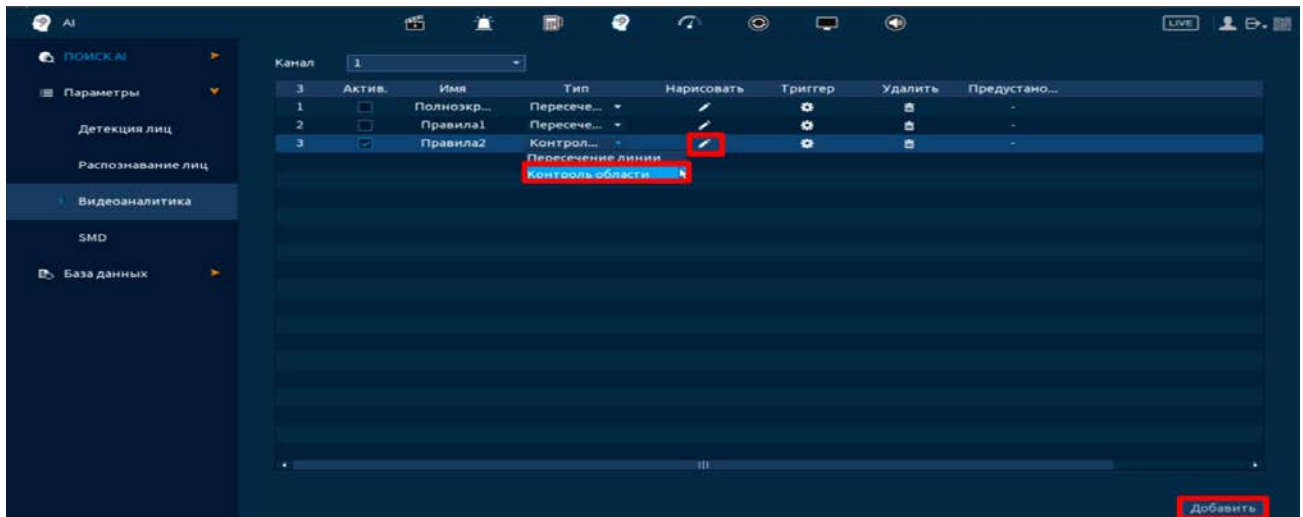

Рисунок 7.43 – Настройка правила

- 17 Для настройки расписания и способа оповещения при срабатывании пересечения нажмите на кнопку  в столбце «Триггер».





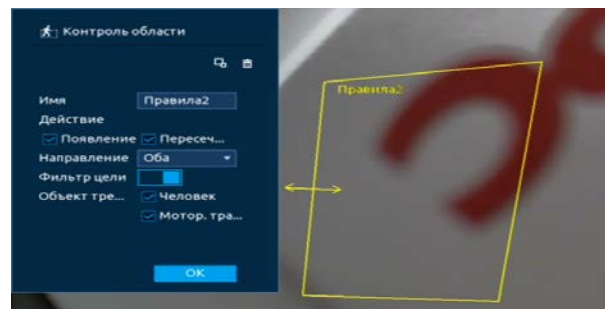

Рисунок 7.44 – Настройка параметров

18 Установите период работы/бездействия, нажав на кнопку «Настройки» в строке «Расписание». Настройку периода можно выполнять при помощи корректировки временного интервала на панели. Для этого наведите мышь на временной интервал и нажмите на левую клавишу мыши, скорректируйте интервал.

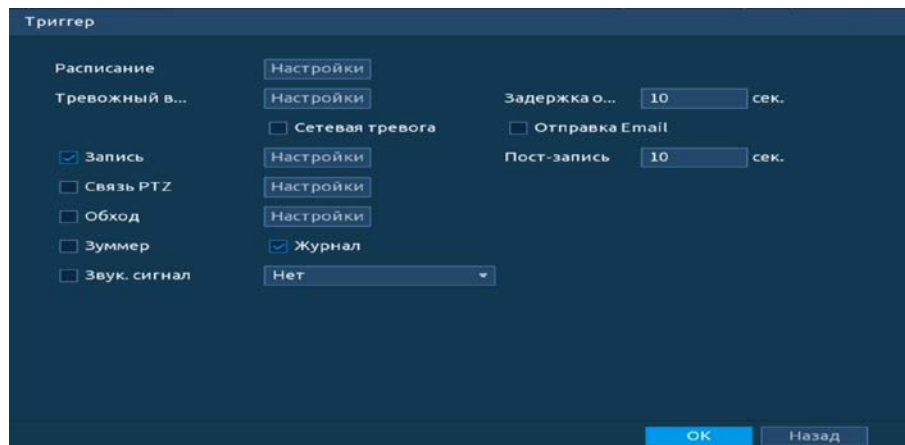
Если необходимо составить единое расписание для нескольких дней, то перед установкой свяжите дни, нажав  (связанные отмечаются значком ) и установите требуемый режим записи.

Для ручного ввода периода работы/бездействия, нажмите на кнопку  и в появившемся окне, введите временные интервалы и установите дни с такими настройками, поставив флажок.



Рисунок 7.45 – Расписание

19 Выберите способ оповещения и установите задержку:

- Задержка отключения тревоги – Установите время для задержки после срабатывания тревожного выхода Доступный диапазон от 10 сек. до 300 сек.;
- Пост-запись – Установите время для продолжения записи после сигнала тревоги. Доступный диапазон от 10 сек. до 300 сек.;
- Тревожный выход – Установите тревожный выход активации тревоги;
- Сетевая тревога – Отправка тревожного сигнала в сеть. Для работы данного оповещения убедитесь, что настроена и правильно работает функция сетевого меню «Удаленный

- журнал». Для проверки/настройки перейдите «Главное меню => Сеть»;
- Отправка Email – Отправка уведомления о тревоге на электронную почту. Для настройки/изменения перейдите «Главное меню => Сеть => Эл.почта»;
 - Запись – Установить канал записи по событию (по умолчанию выбран настраиваемый канал);
 - Связь PTZ – Установите параметры работы PTZ при срабатывании видео события. Нажмите на кнопку и установите номер предустановки (настройка предустановки устанавливается на самой камере, здесь указывается только номер);
 - Обход – Включение обхода на канал. Для установки раскладки при срабатывании перейдите «Главное меню => Дисплей => Параметры обхода => Главный экран»;
 - Зуммер – Звуковое оповещение;
 - Журнал – Информация об ошибке будет отображаться «Главное меню => Тревога => Журнал»;
 - Звук.сигнал – Для правильной работы оповещения к аудиовыходу видеорегистратора подключите периферийное устройство (колонки) и выберите файл оповещения. Если не был загружен файл оповещения, перейдите «Главное меню => Аудио => Управление файлами» и добавьте файл оповещения.

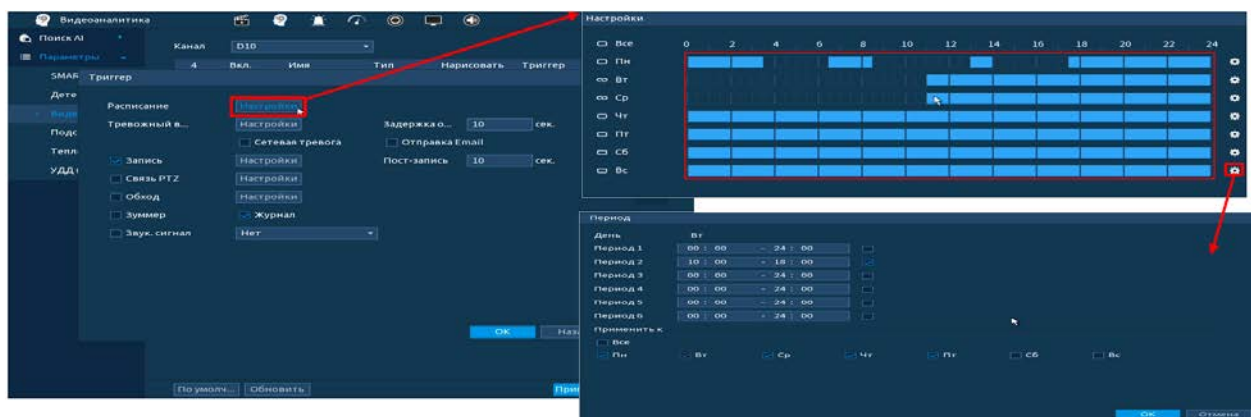
20 Сохраните настройку.

7.4.2.4 Лист параметров «Классификация объектов (SMD)»

- 1 Выберите канал для настройки детектора распознавания объекта тревоги.
- 2 Включите функцию.
- 3 Установите чувствительность детектора.
- 4 Выберите объект тревоги детектора (Человек или Мотор.транспортное средство).







Рисунок 7.46 – Настройка

5 Установите период работы/бездействия, нажав на кнопку «Настройки» в поле расписание. Настройку периода можно выполнять при помощи корректировки временного интервала на панели. Для этого наведите мышь на временной интервал и нажмите на левую клавишу мыши, скорректируйте интервал.

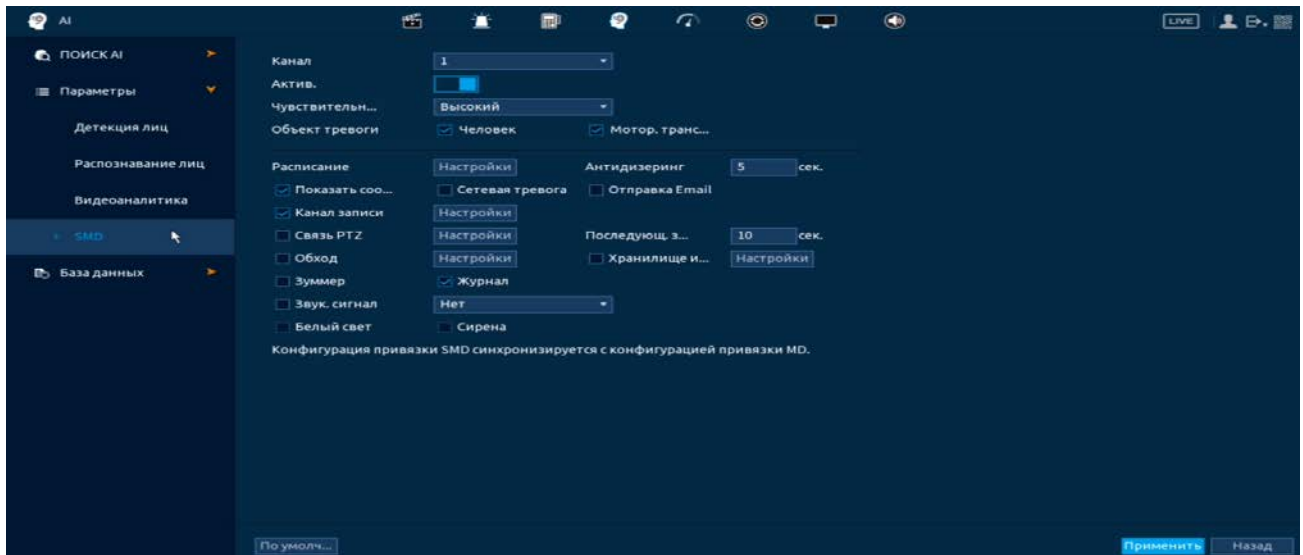
Если необходимо составить единое расписание для нескольких дней, то перед установкой свяжите дни, нажав  (связанные отмечаются значком ) и установите требуемый режим записи.

Для ручного ввода периода работы/бездействия, нажмите на кнопку  и в появившемся окне, введите временные интервалы и установите дни с такими настройками, поставив флажок.

6 Выберите способ оповещения и установите задержку:



- Антидизеринг – Установите для активности тревожного события. После получения тревоги система автоматически задерживает сигнал об обнаружении события на заданное время. Другими словами, если поставить этот параметр равным 10 сек., то тревожное событие будет длиться еще 10 сек. с момента окончания его обнаружения. Если в течение 10 секунд происходит аналогичное событие, то оно также присваивается этому событию. Если новое событие происходит на 11-12 секунде после начала первого события, то это будет уже другое событие, которое будет идентифицировано системой отдельно;
- Задержка отключения тревоги – Установите время для задержки после срабатывания тревожного выхода. Доступный диапазон от 10 сек. до 300 сек.;
- Тревожный выход – Установите тревожный выход активации тревоги;
- Показать сообщение – Всплывающее окно оповещения;

- Сетевая тревога – Отправка тревожного сигнала в сеть. Для работы данного оповещения убедитесь, что настроена и правильно работает функция сетевого меню «Удаленный журнал». Для проверки/настройки перейдите «Главное меню => Сеть»;
- Отправка Email – Отправка уведомления о тревоге на электронную почту. Для настройки/изменения перейдите «Главное меню => Сеть => Эл.почта»;
- Запись – Установить канал записи по событию (по умолчанию выбран настраиваемый канал);
- Связь PTZ – Установите параметры работы PTZ при срабатывании тревожного события. Нажмите на кнопку и установите номер предустановки (настройка предустановки устанавливается на самой камере, здесь указывается только номер);
- Пост-запись – Установите время для продолжения записи после сигнала тревоги. Доступный диапазон от 10 сек. до 300 сек.;
- Снимок – Снимок экрана после срабатывания события;
- Обход – Включение обхода на канал. Для установки раскладки при срабатывании перейдите «Главное меню => Дисплей => Параметры обхода => Главный экран»;
- Зуммер – Звуковое оповещение;
- Журнал – Информация об ошибке будет отображаться «Главное меню => Тревога => Журнал»;
- Звук.сигнал – Для правильной работы оповещения к аудиовыходу видеорегистратора подключите периферийное устройство (колонки) и выберите файл оповещения. Если не был загружен файл оповещения, перейдите «Главное меню => Аудио => Управление файлами» и добавьте файл оповещения.

7 Сохраните настройку.

7.4.3 Пункт меню «База данных»

7.4.3.1 Лист параметров «Распознавание лиц»

- 1 Нажмите на кнопку «Добавить».
- 2 В появившемся окне введите имя новой базы. При дальнейшем изменении имени базы нажмите на кнопку  в столбце «Изменить».
- 3 Для внесения информации/изменений в библиотеку нажмите на кнопку  в столбце «Сведения (Детали)».
- 4 Для одиночного добавления в базу нажмите на кнопку «Регистрация». Для последовательного наполнения базы данных нажмите на кнопку «Групповая регистрация».
- 5 В появившемся окне выберите вариант добавления.
- 6 Нажмите на кнопку  для изменения/ добавления информации.



Рисунок 7.47 – Распознавание лиц

7.5 ПУНКТ МЕНЮ «ОБСЛУЖИВАНИЕ»

7.5.1 Подпункт меню «Журнал»

Перейдите «Главное меню => Тревога => Журнал» для просмотра журнала событий.

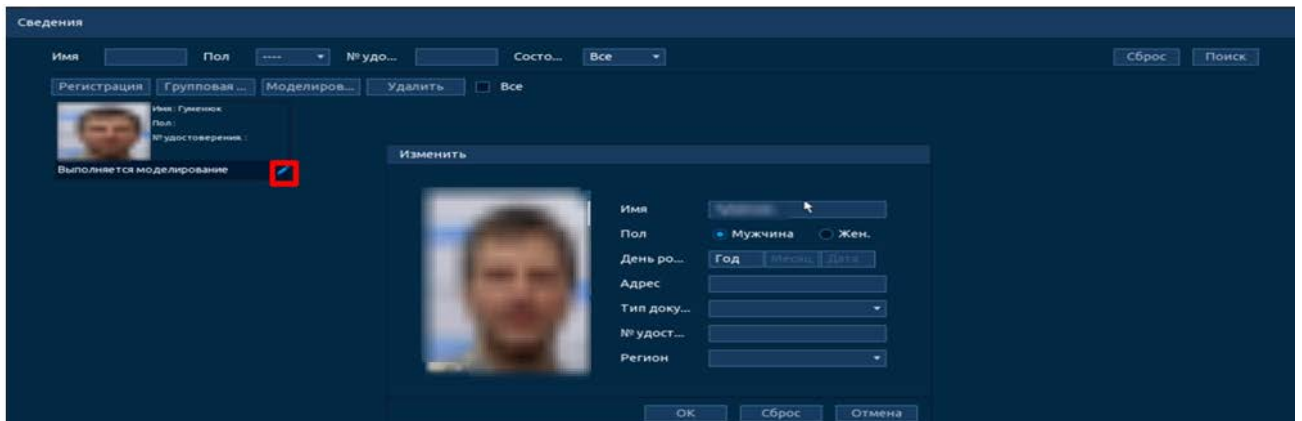

Рисунок 7.48 – Интерфейс просмотра журнала

Таблица 7.3 – Функции и диапазоны параметров настройки меню «Журнал»

ПАРАМЕТР	ФУНКЦИЯ
Тип	Тип события.
Начало	Время начала требуемого поиска тревожных событий.
Окончание	Время окончания требуемого поиска тревожных событий.
Поиск	Кнопка активации поиска тревоги по заранее заданным параметрам.
Архивация	Сохранение файлов журнала.
Сведения	Просмотр сведений по событию.

1 Для поиска записи необходимо задать начальное и конечное время.

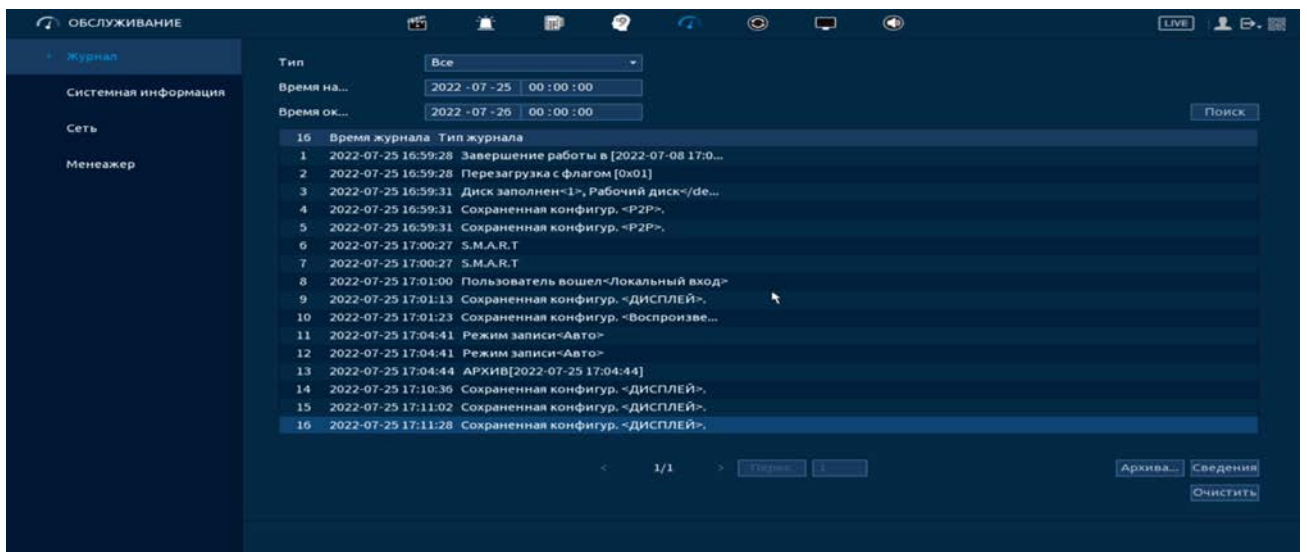
2 Выбрать тип события для поиска.

3 Далее нажмите «Поиск».

В таблице будут отображены файлы журнала тревожных событий. В журнале хранится максимум 10000 записей (до 100 записей на каждой из страниц). Для переключения между страницами введите в поле  номер нужной и нажмите на кнопку «Перех.».

Для сохранения журнала событий, необходимо нажать на кнопку «Архивация» и выбрать путь сохранения файла на подключенном устройстве.

7.5.2 Подпункт меню «Системная информация»

7.5.2.1 Лист параметров «Версия»

Окно интерфейса отображает версию программного обеспечения и информацию о модели устройства.



Рисунок 7.49 – Интерфейс просмотра информации о версии

7.5.2.2 Лист параметров «Диск»

Для просмотра информации о типе жесткого диска и его работе в видеорегистраторе перейдите в подпункт меню «HDD». Нажмитобе два раза на строку, для просмотра таблицы атрибутов S.M.A.R.T.

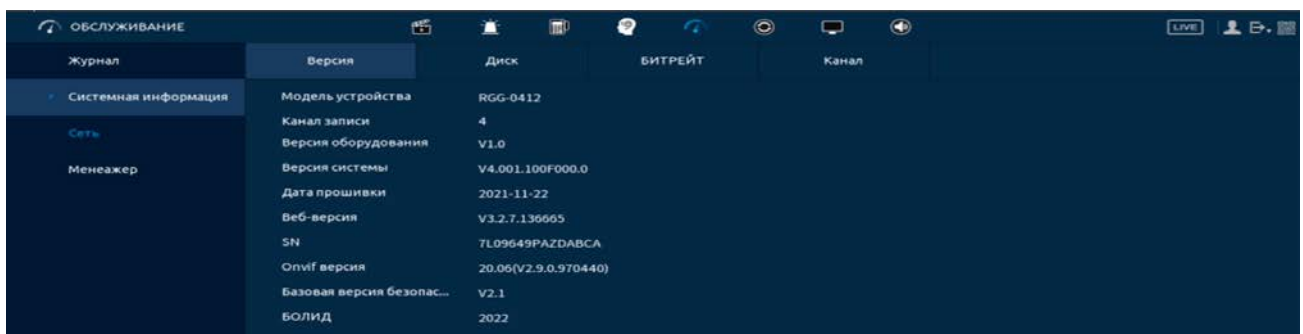

ВНИМАНИЕ!

При повреждении жесткого диска, система будет показывать знак «?». Для дальнейшей эксплуатации извлеките поврежденный.



Рисунок 7.50 – Интерфейс просмотра информации о HDD

7.5.2.3 Лист параметров «Битрейт»

Интерфейс будет отображать информацию о сетевом трафике по каждому каналу. При правильном функционировании, видеопоток с камеры будет идти с минимальной потерей, в противном случае, на видеопотоке будут присутствовать шумы, замедленность картинки и т.д.

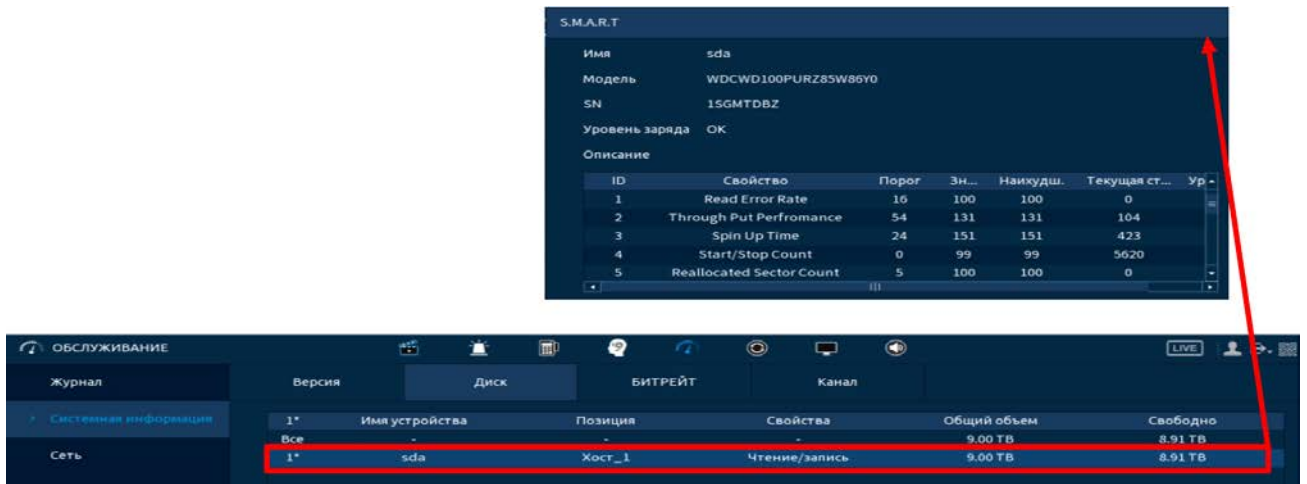

Рисунок 7.51 – Интерфейс просмотра битрейта

7.5.2.4 Лист параметров «Канал»

При переходе в подпункт меню «Канал» вы просматриваете статус подключения устройств к видеорегистратору.



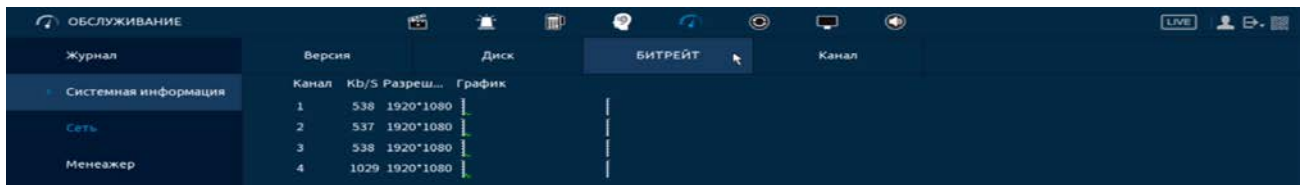

Рисунок 7.52 – Интерфейс просмотра статуса каналов

7.5.3 Подпункт меню «Сеть»

7.5.3.1 Лист параметров «Польз-ли онлайн»

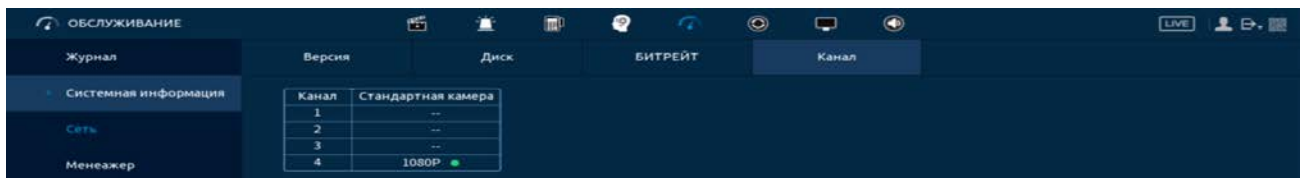
Информационный пункт меню показывает список пользователей, авторизованных на регистраторе по сети на данный момент, и предоставляет возможность ограничивать доступ на установленный период времени.

Для ограничения доступа через сетевой интерфейс необходимо:

- 1 Нажать на кнопку  для блокировки необходимого пользователя.
- 2 Установить время блокировки .

7.5.3.2 Лист параметров «Нагрузка»

Информационное меню показывает сведения о сетевой нагрузке видеорегистратора на данный момент времени (скорость приема данных/скорость отправки, статус подключения устройства).

Временной график показывает:



-  Красная линия на графике – показывает суммарную скорость входящего потока данных со всех подключенных камер;
-  Зеленая линия на графике – показывает скорость исходящего потока данных.



Рисунок 7.53 – Интерфейс просмотра нагрузки



ПРИМЕЧАНИЕ!

- По умолчанию отображается загрузка LAN1;
- Одновременно может отображаться только одна нагрузка локальной сети.

7.5.3.3 Лист параметров «Тест»



ПРИМЕЧАНИЕ!

Функция доступна только при локальном входе в систему.

7.5.4 Ping сети

- 1 Перейдите «Главное меню => ОБСЛУЖИВАНИЕ => Сеть => Тест», для тестирования сетей передачи данных.
- 2 Для проверки в поле ввода строки «IP-адрес» введите IP адрес камеры и нажмите кнопку «Тест (Ping)».
- 3 В строке результата будет показана средняя задержка, процент потери пакетов и статус состояния сети.





Рисунок 7.54 – Проверка IP-адреса

7.5.5 Путь для записи результатов пакетного sniffера

- 1 Подключите USB-устройство к видеорегистратору.
- 2 Нажмите на кнопку «Обновить» для выбора директории записи файла.
- 3 В поле строки «Имя устройства» из выпадающего списка выберите имя вашего устройства.
- 4 Нажмите на кнопку «Обзор» в адресной строке для выбора папки сохранения.
- 5 В появившемся окне вы можете выбрать папку для сохранения данных или создать папку, нажав кнопку «Новая папка».
- 6 Для запуска теста анализа трафика нажмите на кнопку  в столбце «Запуск sniffера и сохр. результ. (Резервирование пакетного sniffера)», для завершения, повторно нажмите на кнопку .
- 7 Файл с результатом тестирования сохранится в формате «Имя сетевого адаптера + время» в указанной папке USB-устройства.
- 8 Воспользовавшись специализированным ПО можно открыть эти файлы на ПК и использовать их для диагностики и решения проблем.

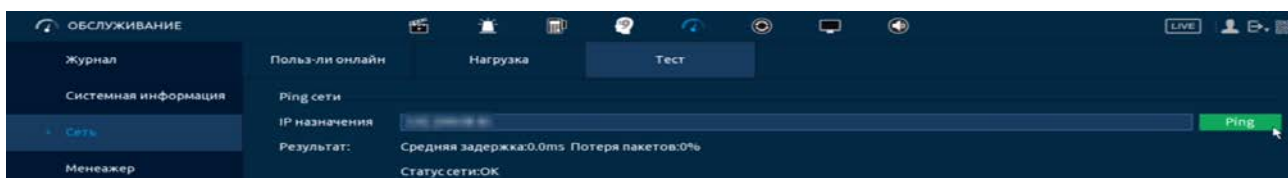

Рисунок 7.55 – Настройка пути сохранения данных

7.5.6 Подпункт меню «Обслуживание (Менеджер)»

7.5.6.1 Лист параметров «Обслуживание»

Выберите из выпадающего списка день и введите время автоматической перезагрузки устройства.

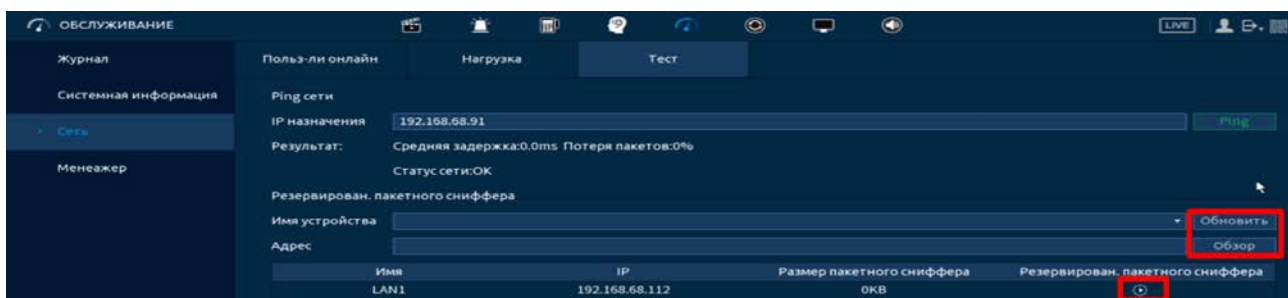

Рисунок 7.56 – Интерфейс настройки автофункции

7.5.6.2 Лист параметров «Импорт/Экспорт»

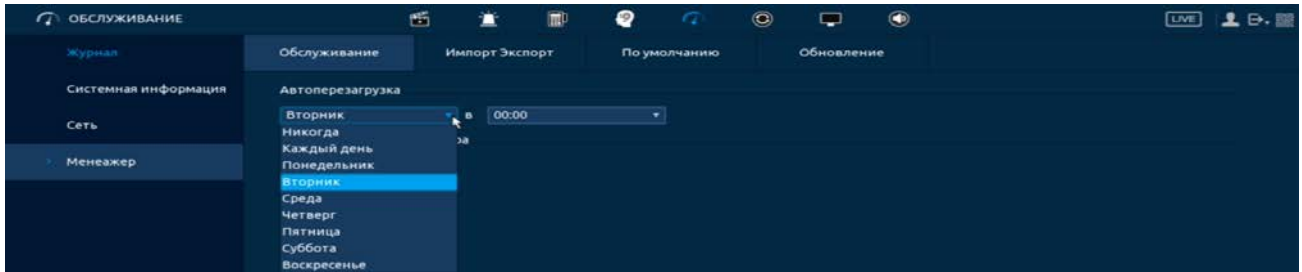

ВНИМАНИЕ!

Файл конфигурации – совокупность настроек программы, задаваемые пользователем, а также процесс изменения этих настроек в соответствии с нуждами пользователя.

Подключите USB-устройство (в формате FAT32) к видеорегистратору, перейти «Главное меню => Обслуживание => Обслуживание (Менеджер) => Импорт/Экспорт» или нажмите на кнопку «Импорт/Экспорт» в появившемся окне после подключения USB (Рисунок 7.57).



Рисунок 7.57 – Всплывающее окно при подключении USB-устройства

Перейдя в подпункт меню «Импорт/Экспорт», нажмите на кнопку «Обновить», для обнаружения подключенных устройств.

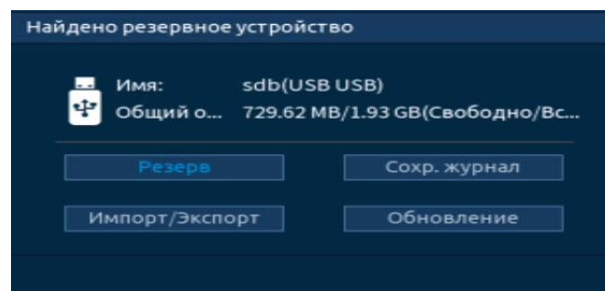

Рисунок 7.58 – Интерфейс меню Импорт/Экспорт

Функция «Экспорт» предназначена для сохранения на USB-устройство файла конфигурации (настроек) видеорегистратора.

При нажатии на кнопку «Экспорт» на USB-устройстве появится папка с сохраненными настройками регистратора.

Если нужно создать новую папку для сохранения, нажмите на кнопку «Новая папка» и в появившемся окне введите имя папки, нажмите «ОК» для создания папки на USB-устройстве.

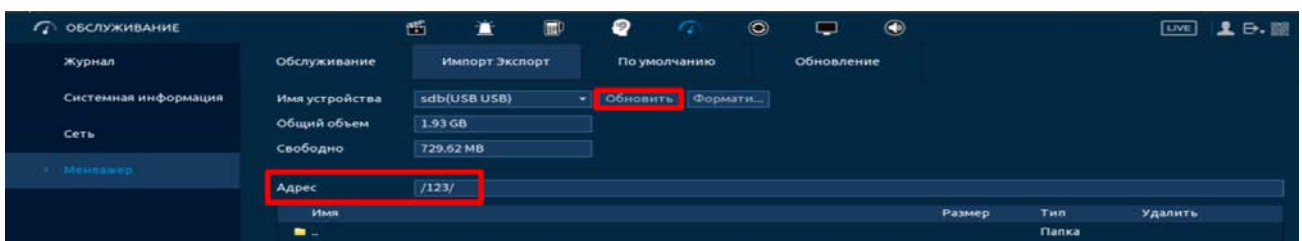

Рисунок 7.59 – Сохранение при экспорте

Функция «Импорт» предназначена для загрузки с USB-устройства в систему видеорегистратора заранее созданного файла конфигурации (настроек) видеорегистратора.

Выберите файл и нажмите на «Импорт» для загрузки совокупности ранее сохраненных настроек видеорегистратора.

Нажмите кнопку «Применить» и перезагрузите видеорегистратор.

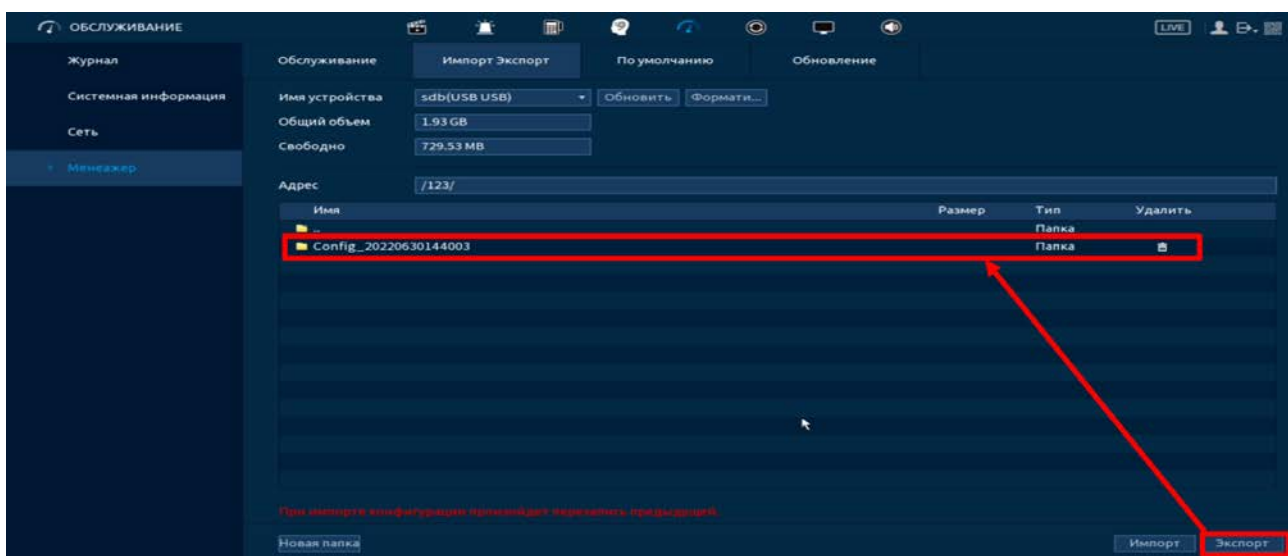

Рисунок 7.60 – Импорт настроек на регистратор

7.5.6.3 Лист параметров «По умолчанию»

При нажатии на кнопку «По умолчанию» все ранее установленные настройки будут сброшены и восстановлены заводские настройки (кроме сетевых настроек, управления пользователями и пароля). Перезагрузите устройство после выполнения сброса.

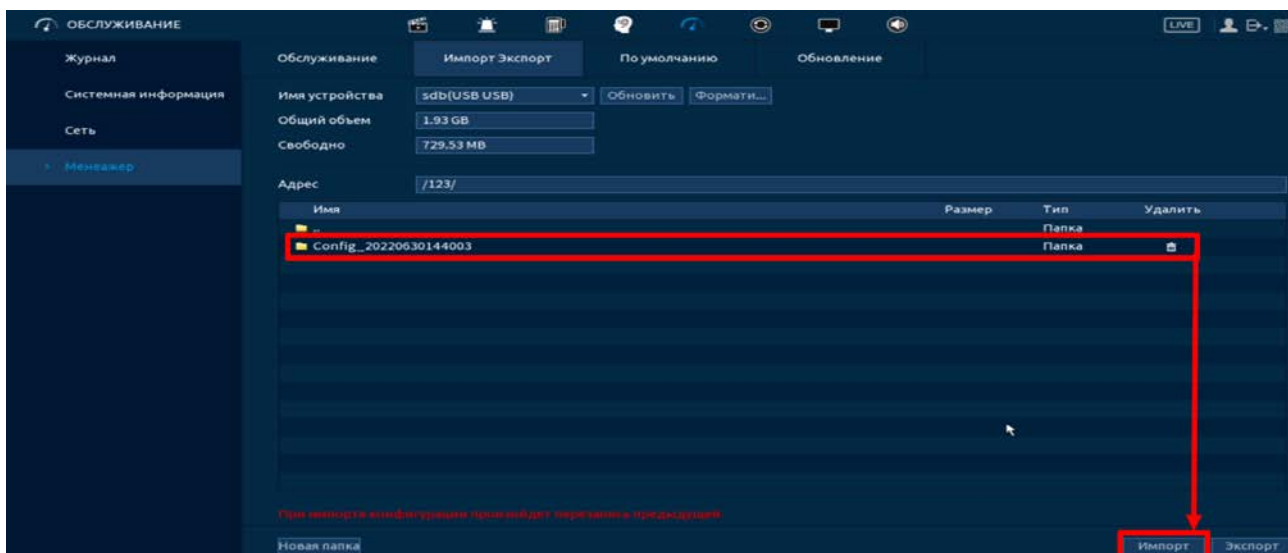

ВНИМАНИЕ!

Дополнительно сброс на заводские настройки возможен при помощи кнопки сброса на плате видеорегистратора.

При нажатии на кнопку «Заводские настройки (Фабричные)» все ранее установленные настройки будут сброшены и восстановлены заводские настройки.



Рисунок 7.61 – Выбор сбрасываемых параметров

7.5.6.4 Лист параметров «Обновление»

- 1 Подключите USB-устройство (в формате FAT32) к видеорегистратору, нажмите на кнопку «Обновление» в появившемся окне (Рисунок 7.62) при подключении, или перейдите в «Главное меню => Обслуживание => Обслуживание (Менеджер) => Обновление».
- 2 Нажмите на кнопку «Обновление».
- 3 Импортируйте файл прошивки на устройство (расширение файла «.bin») и нажмите кнопку «Пуск» для начала процесса обновления.

4 В процессе обновления не отключайте питание. После того как процедура обновления завершится, сделайте сброс на заводские настройки.

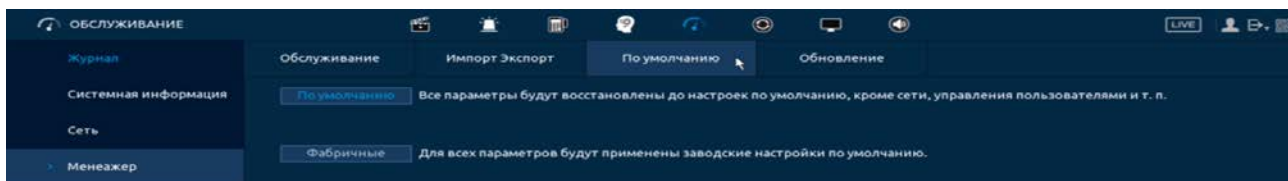

Рисунок 7.62 – Всплывающее окно при подключении USB-устройства



Рисунок 7.63 – Выбор файла для обновления

ВНИМАНИЕ!

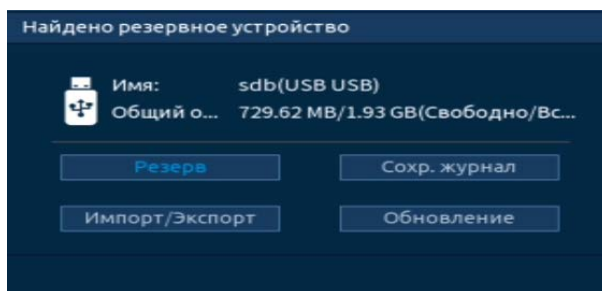
Использование сторонних, не предназначенных для данной модели прошивок, неправильное программирование обновления может привести к неисправной работе устройства!

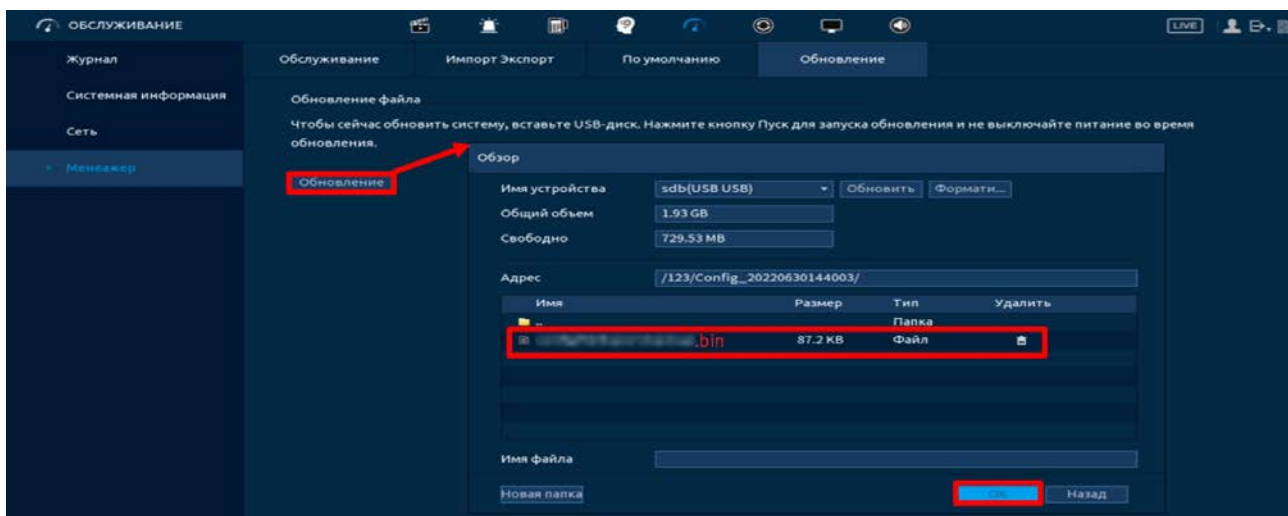

- Скачать актуальную версию прошивки и узнать более подробную информацию возможно на сайте bolid.ru в разделе: «Скачать => Прошивки»;
- В случае отсутствия обратитесь в техподдержку:
Тел.: (495) 775-71-55 (многоканальный);
E-mail: support@bolid.ru.

7.6 ПУНКТ МЕНЮ «РЕЗЕРВ»

7.6.1 Подпункт меню «Архивация»

Перейдите «Главное меню => Резерв => Архивация», для копирования записанных файлов или изображений на переносное устройство (USB накопители, записывающие SATA устройства и e-SATA HDD).

- 1 Выберите тип тревоги, поток, формат, камеру и время интересующего фрагмента.
- 2 Нажмите «Архивация» для вывода файлов.
- 3 Для архивации файлов на внешний накопитель, выделите при помощи галочки файлы, которые необходимо архивировать.
- 4 Нажмите на кнопку «Обзор» и установите путь архивирования.
- 5 После нажмите на кнопку «Архивация» для запуска архивирования.



Рисунок 7.64 – Интерфейс работы с резервированием файлов

7.7 ПУНКТ МЕНЮ «ДИСПЛЕЙ»

7.7.1 Подпункт меню «Параметры (Отображение)»

Перейдите «Главное меню => Дисплей => Параметры (Отображение)» для настройки дополнительных параметров просмотра экрана.

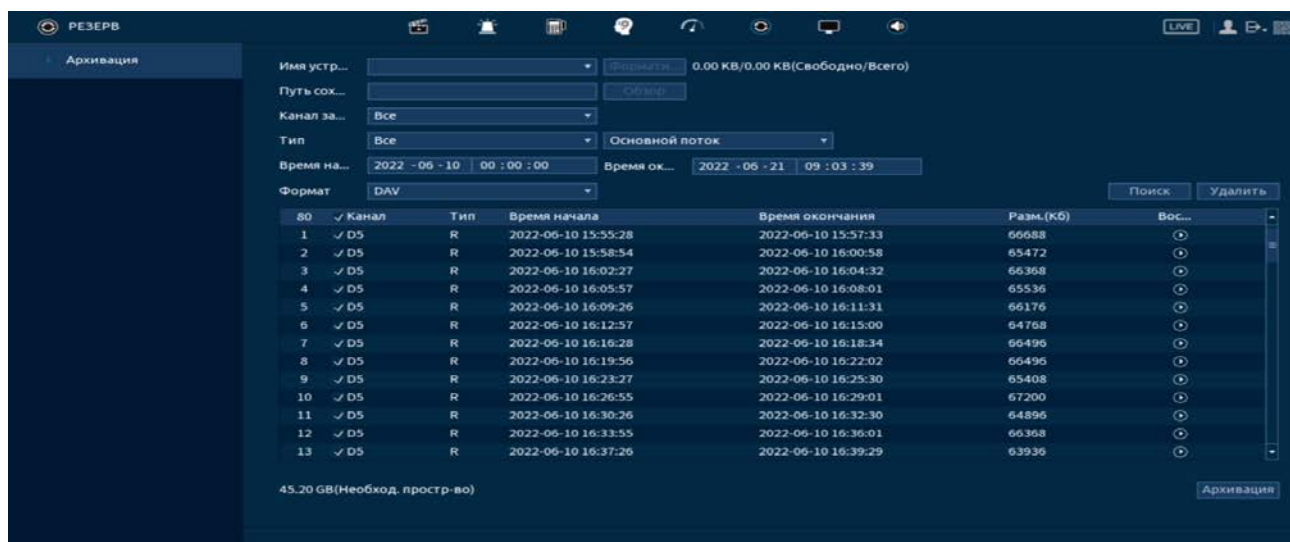



Рисунок 7.65 – Интерфейс настройки параметров дисплея
Функции и диапазоны значений параметров (Таблица 7.4).

Таблица 7.4 – Параметры настройки отображения

ПАРАМЕТРЫ	ФУНКЦИИ
Время	Включение отображение времени на экране воспроизведения видеопотока в реальном времени и в режиме воспроизведения архива.
Имя канала	Включение отображение имени канала во время воспроизведения видеопотока в реальном времени и в режиме воспроизведения архива.
Ориг. соотношение сторон (Оригинал)	Включите функцию для оригинального соотношения сторон при одноканальном просмотре. 
Правило видеоаналитики (Правило AI)	Отображение видеоаналитики на канале просмотра.
Живой звук (Live Audio)	Включите аудио. При помощи бегунка отредактируйте громкость.

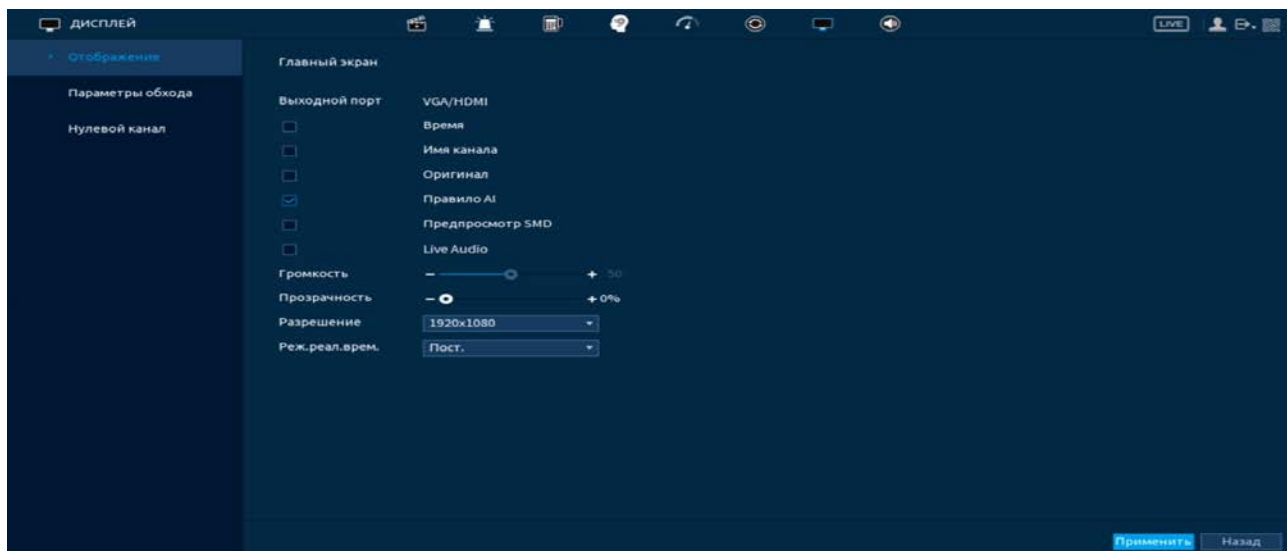
ПАРАМЕТРЫ	ФУНКЦИИ
Предпросмотр "Классификатора объектов" (Предпросмотр SMD)	Включение срабатывания в режиме просмотра. Максимальное количество срабатываний – 4.
Прозрачность	Установка параметра прозрачности интерфейса настройки. 
Разрешение	Выбор разрешения.
Режим просмотра	<ul style="list-style-type: none"> — Базовый (Пост.) – стандартный режим отображения выбранной раскладки; — Панель ум. аналитики (Режим AI) – режим отображения дополнительно включает в себя панель просмотра интеллектуального обнаружения лица, человека и транспортного средства. 

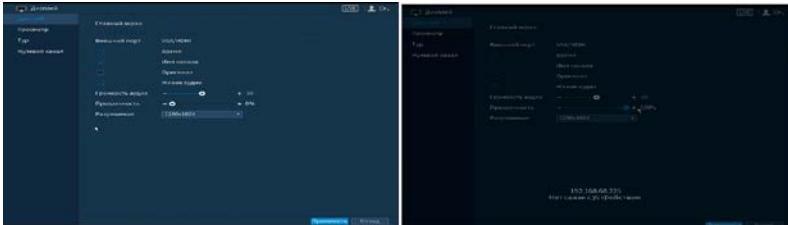
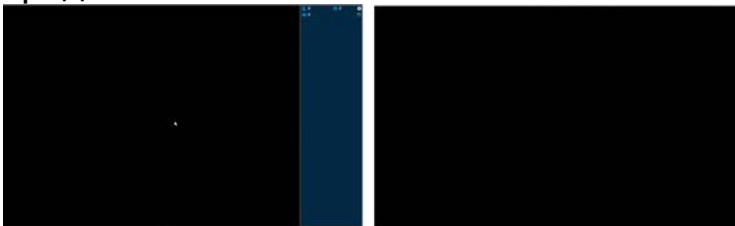
7.7.2 Подпункт меню «Обход (Параметры обхода)»

Подпункт меню «Обход» дает управление к параметрам настройки функции автоматического переключения каналов при включении созданного обхода или настройки параметров обхода после срабатывания событий.





Рисунок 7.66 – Интерфейс настройки обхода

7.7.2.1 Обход по событию

Доступна настройка включения раскладки по двум параметрам событий:

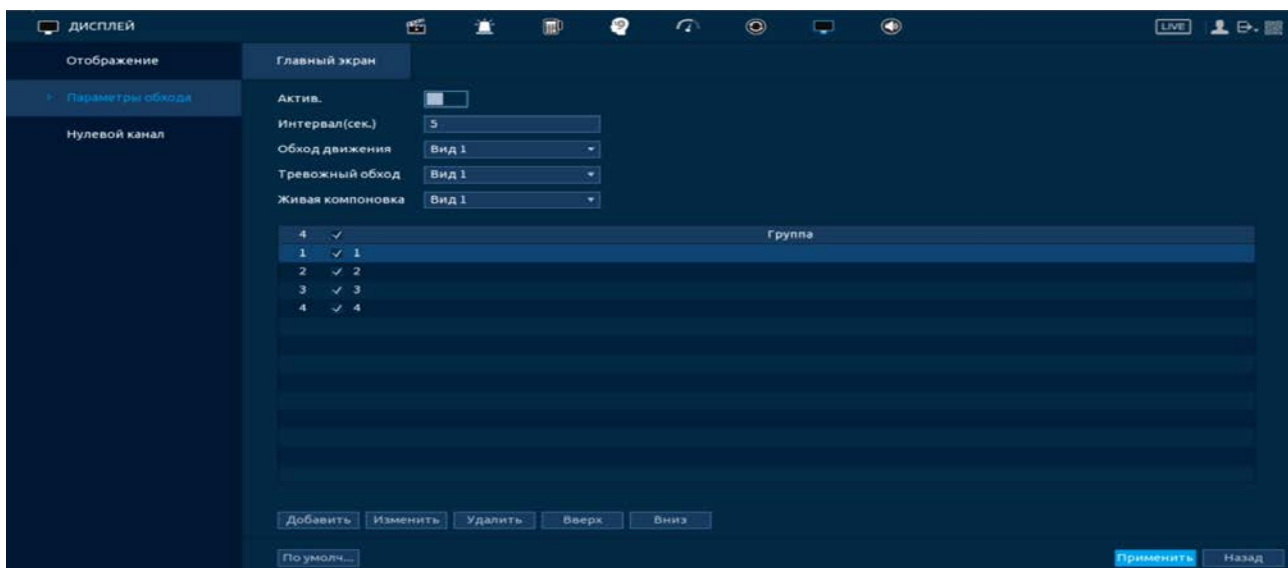
- Включение установленного обхода по движению;
- Включение установленного обхода по тревоге.

- 1 Включите функцию.
- 2 Выберите из выпадающего списка вариант раскладки, строка «Обход по движению» и «Обход по тревоги». Доступны варианты раскладки отображения из одного видеопотока «Вид 1» и отображение раскладки из восьми «Вид 8».
- 3 Сохраните настройку, нажав кнопку «Применить».
- 4 Для настройки обхода по событиям перейдите в настройки видеоаналитики или тревоги. В выбранном канале включите обход.

📖 Нажмите  в левом углу интерфейса просмотра для остановки обхода на канале просмотра, для возвращения обхода нажмите повторно на кнопку .

7.7.2.2 Пользовательский обход

- 1 Включите обход.
- 2 В поле ввода строки «Интервал (сек.)» введите время отображения канала. Допустимый диапазон от 5 сек. до 120 сек. отображения.
- 3 Из выпадающего списка в строке «Пользовательский обход (Живая компоновка)» выберите вариант раскладки обхода в зависимости от задачи.
- 4 Выберите в каждой группе каналы для отображения.

- Выделите строку и нажмите на кнопку «Удалить» для удаления группы или канала обхода;
- Выделите строку и нажмите на кнопку «Изменить» для внесения изменений в выбранную группу обхода;
- Группы в списке раскладки можно чередовать, нажав на кнопки «Вверх»/«Вниз» для передвижения.

5 Для добавления новой группы нажмите на кнопку «Добавить». Далее в появившемся окне выберите каналы новой группы. Количество каналов воспроизведения зависит от выбранной раскладки в строке «Пользовательский обход (Живая компоновка)».



Рисунок 7.67 – Установка обхода

7.7.3 Подпункт меню «Нулевой канал»

Настройка отображения нулевого канала на панели просмотра.

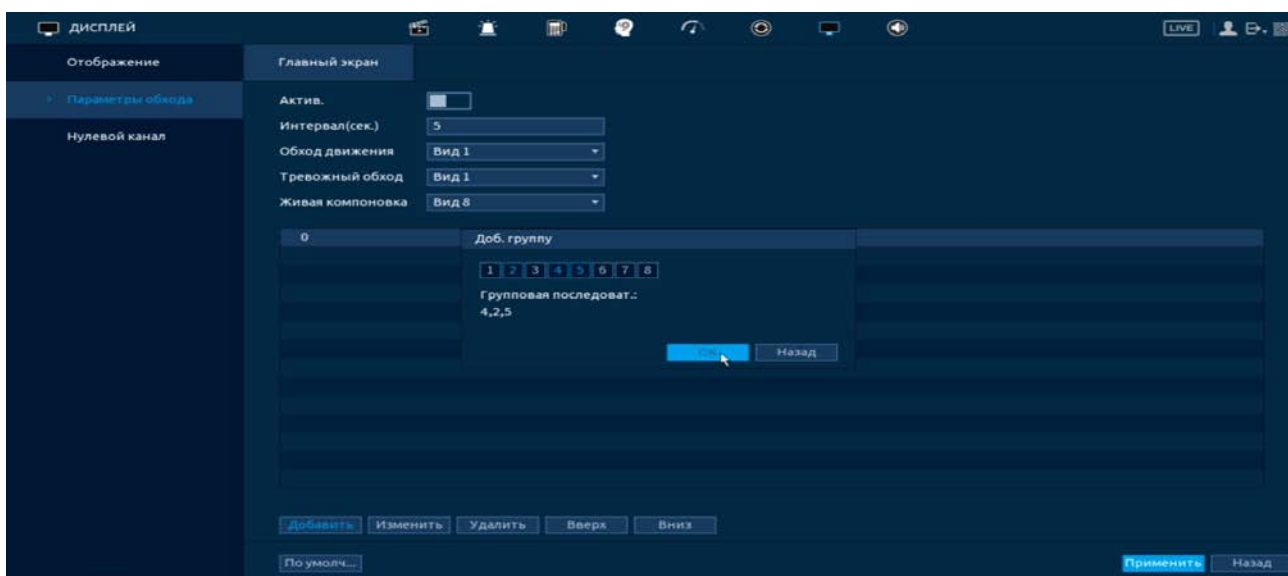

Рисунок 7.68 – Интерфейс настройки

Включите функцию и установите из выпадающего списка настройки для канала. Параметры установки показаны в таблице ниже (Таблица 7.5).

Таблица 7.5 – Настройка нулевого канала

ПАРАМЕТР	Функция
Сжатие	Тип сжатия для канала.
Разрешение	Разрешение отображения для канала.
Число кадров	Количество кадров в секунду.
Битрейт (Кб/с)	Необходимое значение битрейта для качества изображения.

7.8 Пункт меню «ГОЛОСОВОЕ ОПОВЕЩЕНИЕ (Аудио)»

7.8.1 Подпункт меню «Управление файлами»

Загрузите аудио файл для дальнейшего использования функции голосового оповещения после срабатывания событий.



Рисунок 7.69 – Интерфейс загрузки аудио файлов

7.8.2 Подпункт меню «Расписание»

Установите расписание голосового оповещения при срабатывании событий.

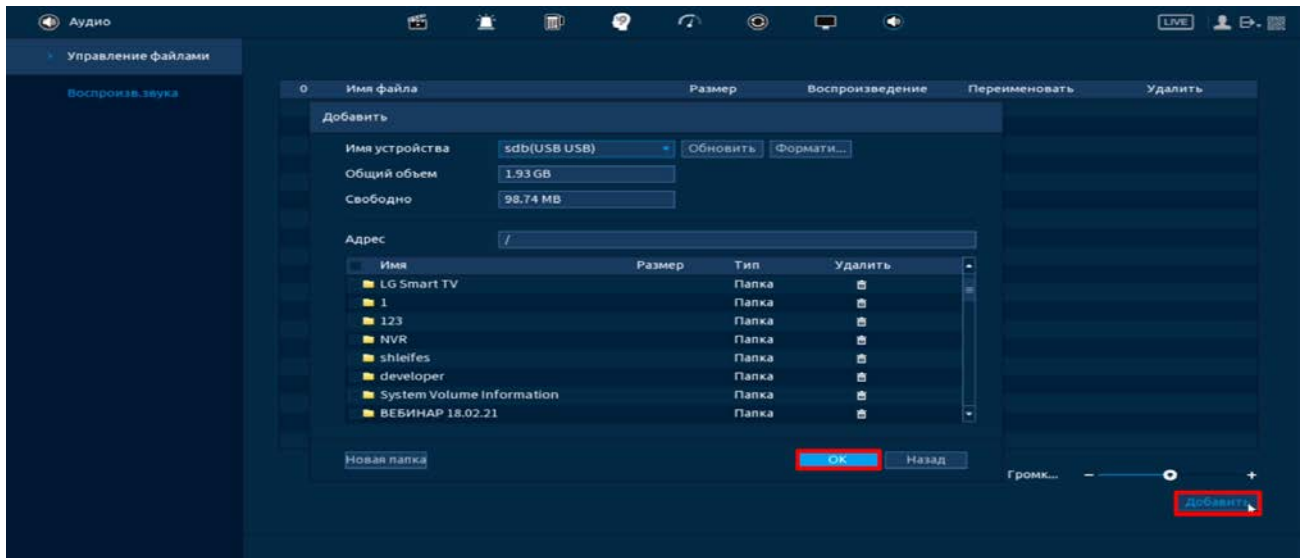

Рисунок 7.70 – Установка расписания

8 УПРАВЛЕНИЕ

8.1 ПУНКТ МЕНЮ «КАМЕРЫ»

8.1.1 Подпункт меню «Изображение»

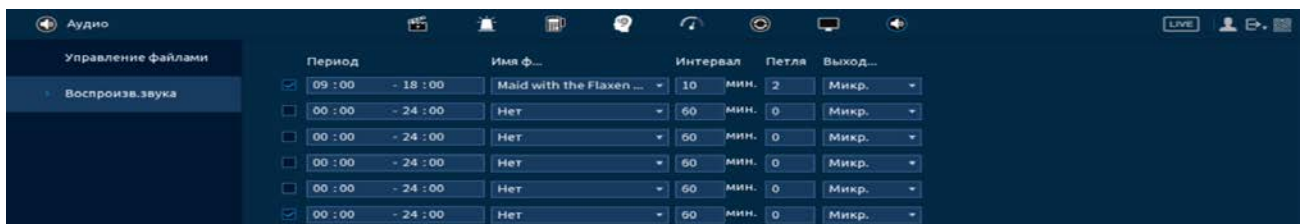
Основным способом редактирования изображения с потока камеры на видеорегистраторе является панель настроек «Изображение». Для настройки перейдите «Главное меню => Камеры => Изображение».





Рисунок 8.1 – Интерфейс настройки изображения

Дополнительно изменить изображение на видеорегистраторе можно:

1 В режиме просмотра через панель навигации.

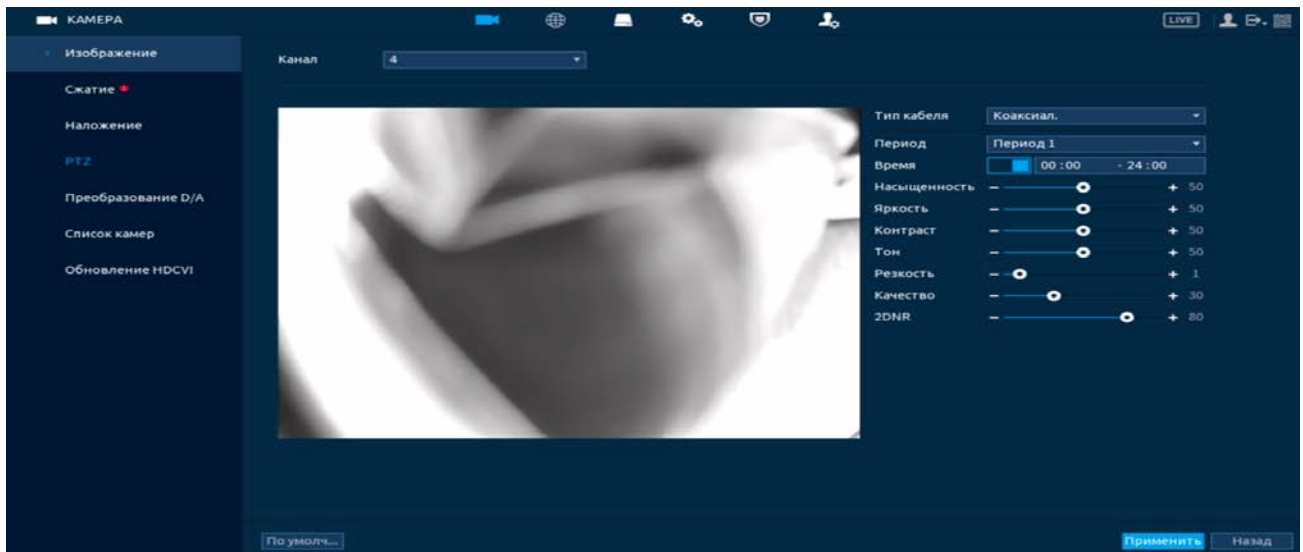
Нажмите на левую клавишу мыши в режиме просмотра и перейдите через визуальный инструмент на панели  в меню редактирования.



Рисунок 8.2 – Переход в меню редактирования изображения через панель навигации

2 Через контекстное меню, в режиме просмотра.



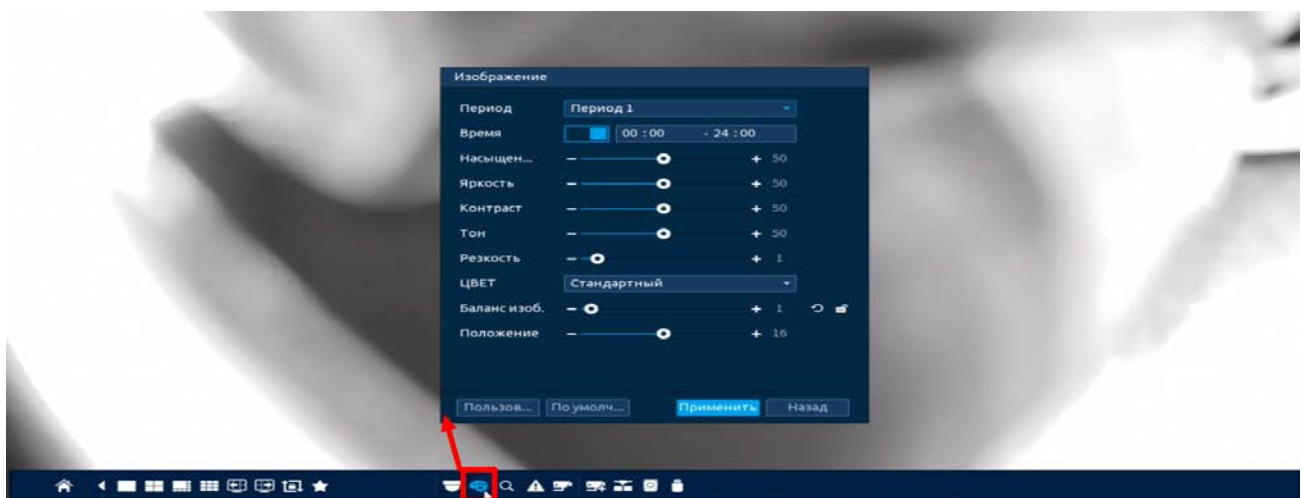

Рисунок 8.3 – Переход в меню редактирования изображения через контекстное меню

Таблица 8.1 – Функции и диапазоны значений параметров настройки меню

ПАРАМЕТР	ФУНКЦИЯ
Канал	Выбор из выпадающего списка канала для настроек.
Профиль (Период)	Конфигурация оптических параметров по профилям: —«День (Период 1)» – профиль для дневной освещенности; —«Ночь (Период 2)» – профиль для ночной освещенности; —«Общий (Период 3)» – нормализованный профиль, может использоваться как единый профиль суток, или как специальный оптический профиль.
Яркость	Настройка общей яркости изображения. Чем больше значение, тем ярче изображение будет. Значение находится в диапазоне от 0 до 100.
Контраст	Настройка контраста видеоизображения. Чем больше численное значение, тем выше контраст. Значение находится в диапазоне от 0 до 100.
Резкость	Настройка уровня резкости края на изображении. Чем больше значение, тем более четким становится край на изображении. На изображении генерируется шум, если значение установлено слишком высоким. Диапазон значений от 0 до 100.
Баланс белого (Режим)	Режим настройки предназначен для настройки баланса белого цвета, когда снимаемый белый предмет имеет на изображении желтый, синеватый или другие оттенки (но не белый). Это несоответствие белого цвета на изображении вызвано освещением и требует настройки баланса белого цвета.

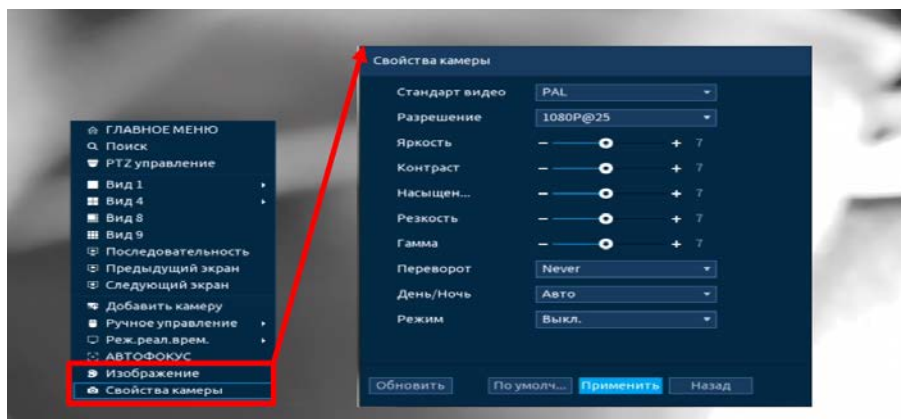
ПАРАМЕТР	ФУНКЦИЯ
Насыщенность	Настройка насыщенности видеоизображения. Чем больше численное значение, тем насыщеннее («чище») цвет. Это значение не оказывает влияния на общую яркость всего видеоизображения. Цвет видеоизображения может становиться слишком сильным при чрезмерно большом значении. Для серой части видеоизображения возможно искажение, если баланс белого неправильный. Значение находится в диапазоне от 0 до 100.
Гамма	Настройка «Гамма коррекции» – порога яркости изображения. Порог яркости изображения регулируется через нелинейный режим регулировки, чтобы улучшить динамический диапазон отображения изображения. Чем больше значение, тем ярче изображение становится. Диапазон значений от 0 до 100. Визуально, при включённой гамма коррекции тёмные области кадра становятся видны лучше, но контрастность светлых участков снижается.
Зеркало	Изображение переворачивается на 180° и выводится в зеркальном отражении.  Функция работает не на всех изделиях.
Переворот	Поворот изображения. Позволяет повернуть изображение в зависимости от способа крепления видеокамеры (доступные режимы: «Норм. (Без поворота)», «90°», «180°» или «270°»).
День/Ночь (Режи)	Функция регулирует работу видеокамеры при переходе в выбранный профиль работы. — Цвет (Цветной режим) – функция для цветного (дневной) освещения; — Авто – автоматически отключаемая/ включаемая работа «ИК-фильтра». Съёмка в черно-белом цвете и в полном цвете; — Ч/Б (Черно-белый) – функция для черно-белой (ночной) освещенности.
3D NR	На фоне сниженного уровня сигнала при низкой освещенности шумы становятся сильно заметными. Шумоподавление позволяет компенсировать данный эффект.
Задняя засветка (Режим)	Для предотвращения искажения естественных цветов включите/выключите режим освещения.

8.1.2 Подпункт меню «Видео (Сжатие)»

8.1.2.1 Лист параметров «Видеопоток (Аудио/Видео)»

Скорректируйте параметры видеопотоков для лучшего отображения. Для корректировки выберите из выпадающего списка канал, установите тип записи, сжатие, битрейт и т.д.

Система поддерживает дополнительный видеопоток, который может быть использован для передачи видео в интернет или по сети. Потоки не влияют друг на друга.

После установки настроек канала нажмите кнопку «Применить». Далее вы можете скопировать и перенести настройки на другие каналы. Нажмите на кнопку «Применить к» для переноса сохраненных настроек, в появившемся окне выберите канал(ы), на который вы хотите перенести скопированные настройки и нажмите кнопку «ОК» для переноса.







Рисунок 8.4 – Интерфейс настройки видеопотоков

Таблица 8.2 – Настройки видеопотока

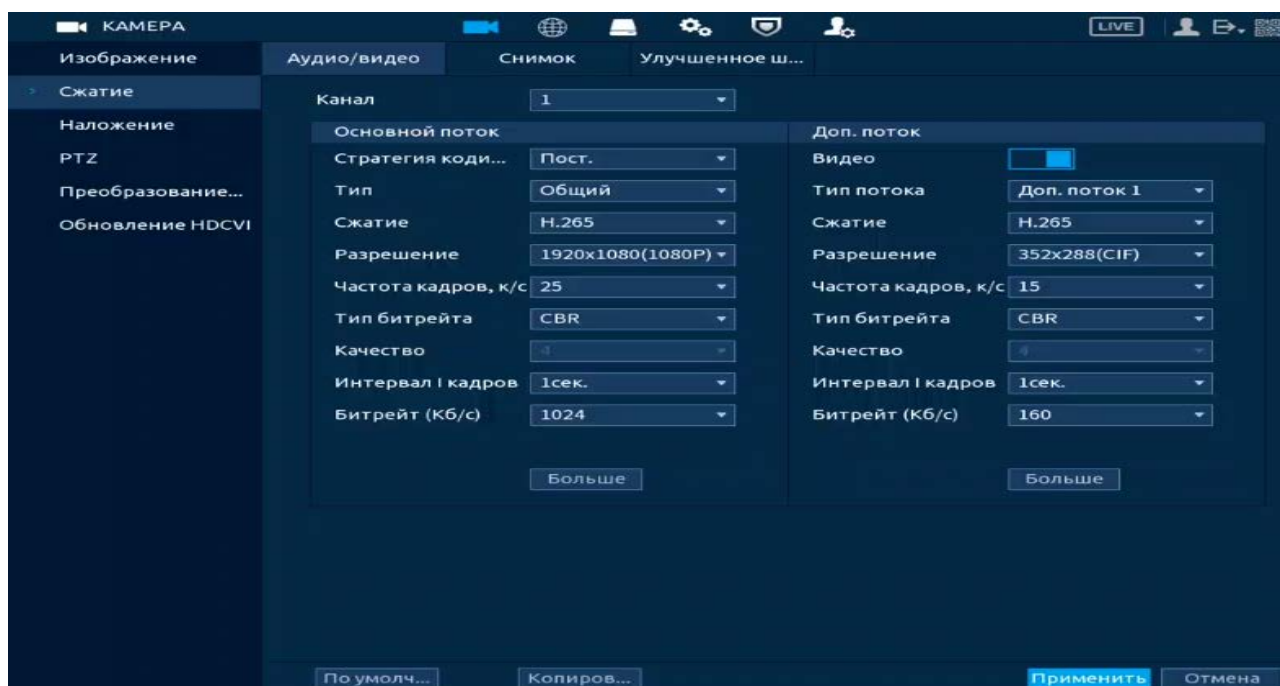
Параметр	Функция
Канал	Выбор из выпадающего списка канала для настроек.
Smart кодек (Стратегия кодирования)	Включите/Выключите интеллектуальный алгоритм улучшения производительности сжатия.

Параметр	Функция
Тип	Из выпадающего списка выберите тип записи.
Кодирование (Сжатие)	Из выпадающего списка выберите режим кодирования конфигурируемого установками видеопотока.  Значение параметра сжатия и разрешение зависит от характеристик подключенной модели видеокамеры.
Разрешение	Выберите пиксельное разрешение видео в зависимости от характеристик подключенного устройства.
Частота кадров, к/с	Выберите из выпадающего списка количество кадров в секунду для выбранного канала. Чем выше значение, тем четче и плавней будет передаваемое изображение. Значения параметра располагается в диапазоне от 1 до 25 с шагом 1.
Тип битрейта	Тип передачи данных.  Значения параметра: «Постоянный» – CBR битрейт передачи данных, «Переменный» – VBR битрейт передачи данных.
Качество	Качество переменного (VBR) типа передачи данных. Значения параметра в диапазоне от 1 до 6 с шагом 1. Значение «6» соответствует лучшему качеству переменного (VBR) типа передачи данных.
Интервал I кадров	Интервал между кадрами.
Битрейт (Кб/с)	Из выпадающего списка выберите значение битрейта используемого для передачи потока данных по каналу. Чем больше значение, тем лучше будет передаваемое изображение.  Если нужно ввести значение, которое не присутствует в предоставленном списке, выберите «По сроку (вручную)» и введите значение в появившемся окне ввода.

Нажмите на кнопку «Больше», для дополнительных настроек.





Рисунок 8.5 – Дополнительные аудио настройки

Таблица 8.3 – Дополнительные аудио настройки

ПАРАМЕТР	ФУНКЦИЯ
Аудио	Включите аудио запись.  Функция включена по умолчанию для основного потока.
Сжатие	Выберите из выпадающего списка формат сжатия (G711a, G711u, PCM, AAC).
Частота	Выберите из выпадающего списка частоту дискретизации звука (8К, 16К).
Аудиосигнал	—ЛОКАЛЬНЫЙ: аудиосигнал вводится с порта аудиовхода; —HDCVI: аудиосигнал поступает с камеры HDCVI.

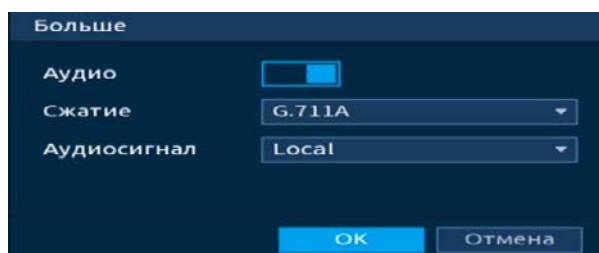
8.1.2.2 Лист параметров «Снимок»

Настройка параметров формирования видеокadra по времени.

Стопкадр настраивается на определенный канал. Настройки можно перенести на другие каналы нажав кнопку «Копировать в» и выбрав каналы. Срабатывание стопкадра на данном регистраторе, возможно, настроить по расписанию/по событию.



Рисунок 8.6 – Настройка снимка

Функции и диапазоны значений параметров даны в таблице ниже (Таблица 8.4).

Таблица 8.4 – Настройки снимка

ПАРАМЕТР	ФУНКЦИЯ
Канал	Выбор канала для изменений параметров.

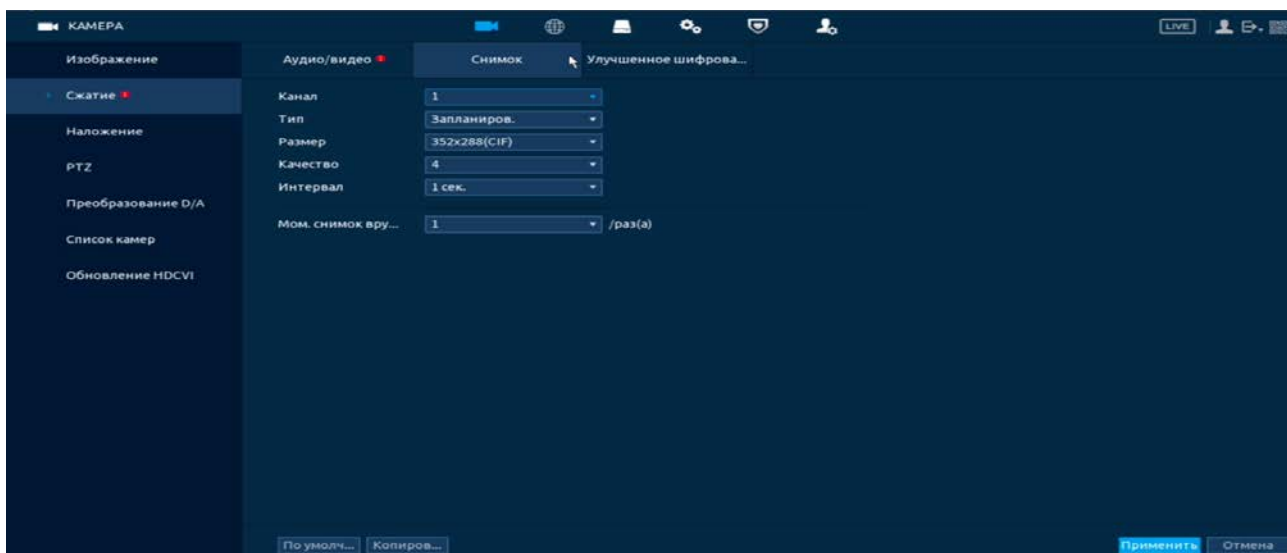
ПАРАМЕТР	ФУНКЦИЯ
Тип	Возможны два режима сохранения изображения: —По расписанию – постоянное непрерывное сохранение снимков изображения видеосъемки; —По событию – сохранение снимков изображения видеосъемки при наступлении контролируемого события.
Размер	Пиксельное разрешение цифрового снимка.
Качество	Служит для задания условного качества изображения. Имеется шесть предустановленных относительных уровней.
Интервал	Служит для установки периодичности снимка. Предустановленные значения находится в диапазоне от 1 сек. до 3600 сек.
Мом.снимок вручную	Установите количество снимков.

8.1.2.3 Лист параметров «Улучшение шифрования»

По умолчанию функция «Улучшение шифрования» отключена. При включении разрешение основного потока будет составлять 4К, а частота кадров станет 10 к/с.



Рисунок 8.7 – Включение шифрования

8.1.3 Подпункт меню «Наложение»

8.1.3.1 Лист параметров «Наложение (Отображение)»

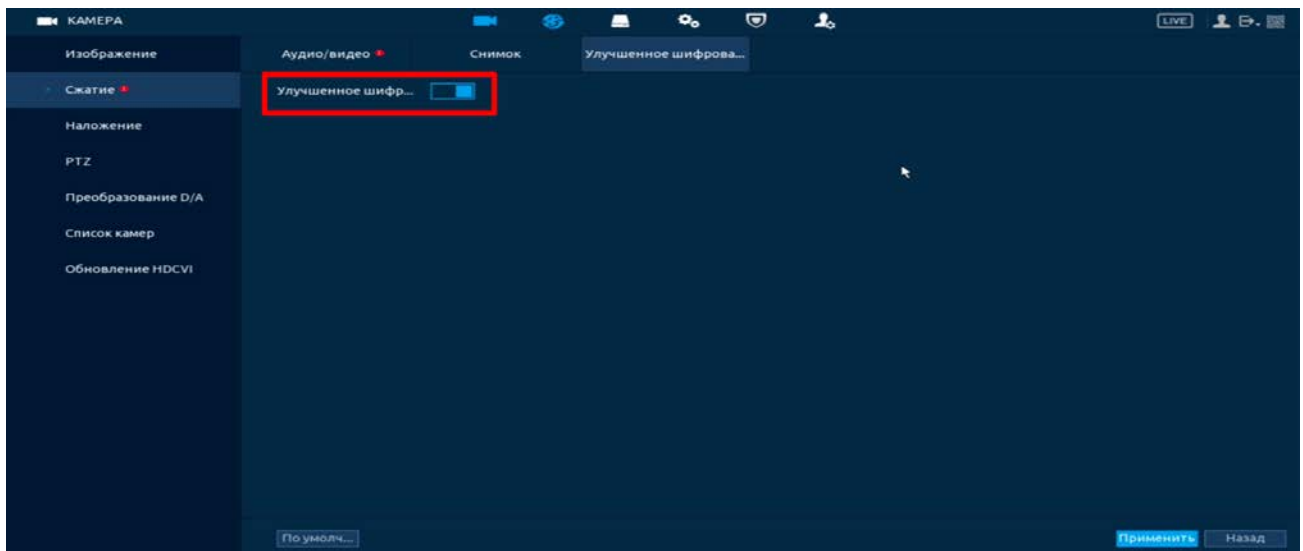

ВНИМАНИЕ!

Настройки распространяется только на один канал (канал который был выбран для настройки).

Для переноса настроек, нажмите на кнопку «Применить к» и выберите из списка каналы, на которые хотите перенести аналогичные настройки.

- 1 Выберите из выпадающего списка настраиваемый канал.
- 2 Включите параметр наложения для отображения. Строки «Время» и «Имя канала».
- 3 Отображаемый параметр зависит от выбранной функции наложения.
- 4 Сохраните наложение.



Рисунок 8.8 – Наложенные параметры

8.1.3.2 Лист параметров «Приватная зона (Маскировка конфиденциальности)»

- 1 Для настройки на канале наложения в виде закрытых зон поверх изображения на видеорегистраторе
- 2 Выберите канал.
- 3 Активируйте режим, при котором будут отображаться приватные зоны:
 - Просмотр – Приватная зона будет отображаться только при просмотре изображения с канала в реальном времени.
 - Запись – Приватная зона будет отображаться на записи с канала в архиве;
 - Просмотр + запись – Приватная зона будет отображаться и при просмотре записи в реальном времени и при просмотре архива с канала записи.
- 4 Выберите количество приватных зон.

- 5 Настройте расположение и форму при помощи мыши.
- 6 Сохраните настройки.

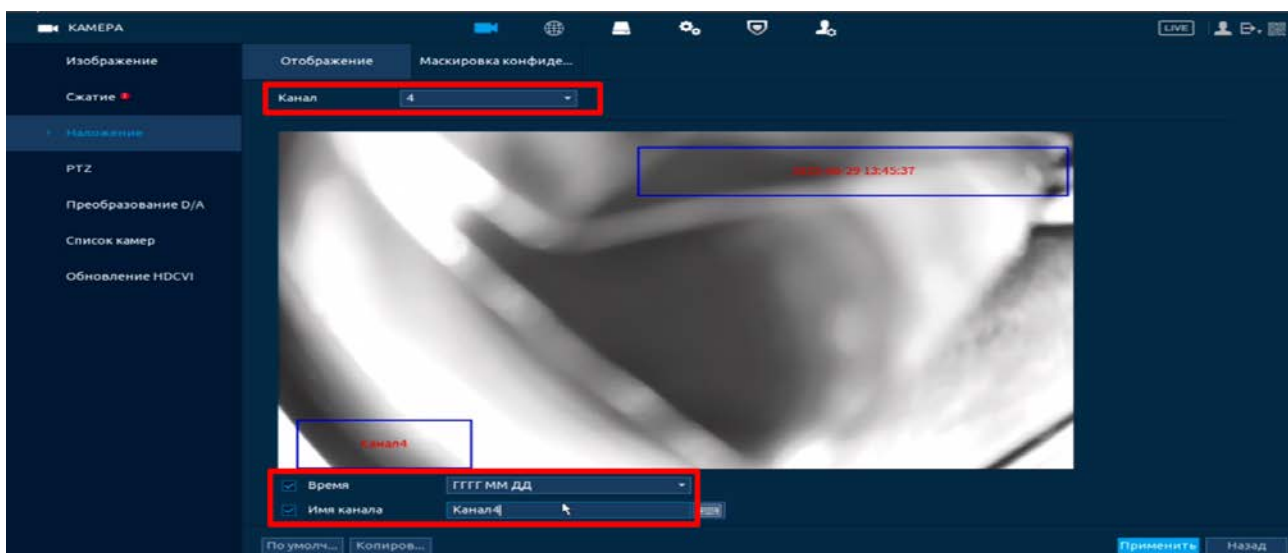
Интерфейс
в режиме
просмотра



Рисунок 8.9 – Наложение приватных зон на видеопоток

8.1.4 Подпункт меню «PTZ»



Рисунок 8.10 – Интерфейс настройки при локальном типе

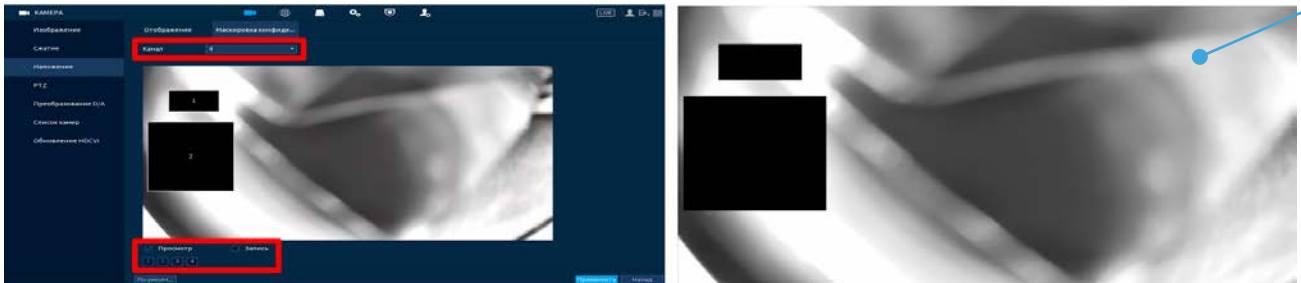

Параметры и функции настройки приведены в таблице ниже (Таблица 8.5).

Таблица 8.5 – Параметры настройки «PTZ»

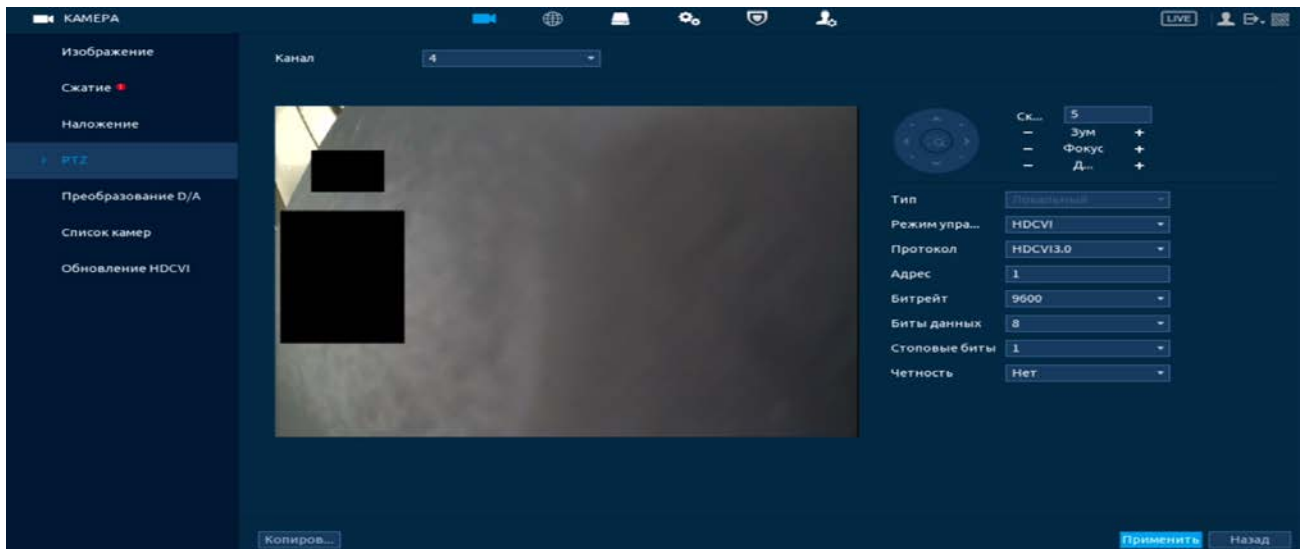
ПАРАМЕТР	ФУНКЦИЯ
Канал	Выберите номер канала из выпадающего списка.
Тип	Выберите тип PTZ: локальный/удаленный.
Протокол	Выберите протокол поворотного устройства.
Адрес	Введите адрес поворотного устройства (поворотной камеры) PTZ адрес.
Скорость (Битрейт)	Выберите скорость обмена данными, по умолчанию 9600.
Биты данных	Выберите информационный бит, по умолчанию «8».

ПАРАМЕТР	ФУНКЦИЯ
Стоповые биты	Выберите значение стопового бита, по умолчанию «1».
Четность	Установите четность: отсутствует/нечетный/четный, по умолчанию «отсутствует». После завершения ввода всех настроек нажмите кнопку сохранения настроек.

8.1.5 Подпункт меню «Преобразование D/A»

	<p>ВНИМАНИЕ! Убедитесь, что перед добавлением IP-камеры, канал не был занят аналоговой камерой, иначе видеоизображение будет потеряно. Если будет отмечен канал, где подключена аналоговая камера, то видеопоток будет идти с IP-камеры!</p>
	<p>ВНИМАНИЕ! После включения гибридного режима настройки интеллектуальной видеоаналитики не будут работать. Для работы и настройки видеоаналитики видеорегистратор должен работать в аналоговом режиме.</p>

Перейдите «Главное меню => Камеры => Преобразование D/A» для выбора режима работы (включение гибридного режима работы) и для переключения стандартов.



Рисунок 8.11 – Подключение гибридного режима

Установите формат сигнала и количество подключаемых устройств. Для включения гибридного режима, установите количество каналов под IP-камеры и перезагрузите устройство. После перезагрузки в главном меню устройства появятся настройки для IP-камер.

8.1.6 Подпункт меню «IP-Камера»

8.1.6.1 Лист параметров «IP-Камеры»

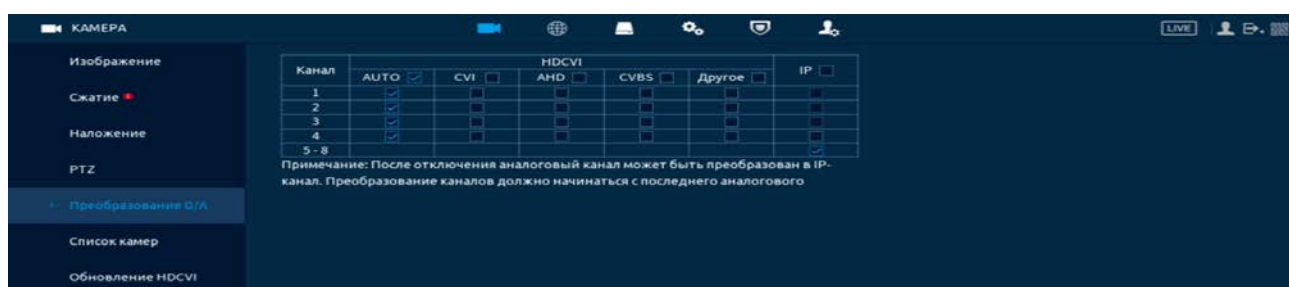
Основным способом добавления видеопотоков по локальной сети на видеорегистратор является добавление через главное меню устройства. Для этого перейдите «Главное меню => Камера => Список камер => Список камер (Добавить камеру)».

Дополнительно добавить видеопоток по локальной сети возможно:

- 1 При помощи всплывающего значка в режиме просмотра.





Рисунок 8.12 – Добавление в режиме просмотра

- 2 В режиме просмотра через панель навигации.

В режиме просмотра нажмите на левую клавишу мыши, далее через визуальный инструмент на панели навигации  перейдите в меню.

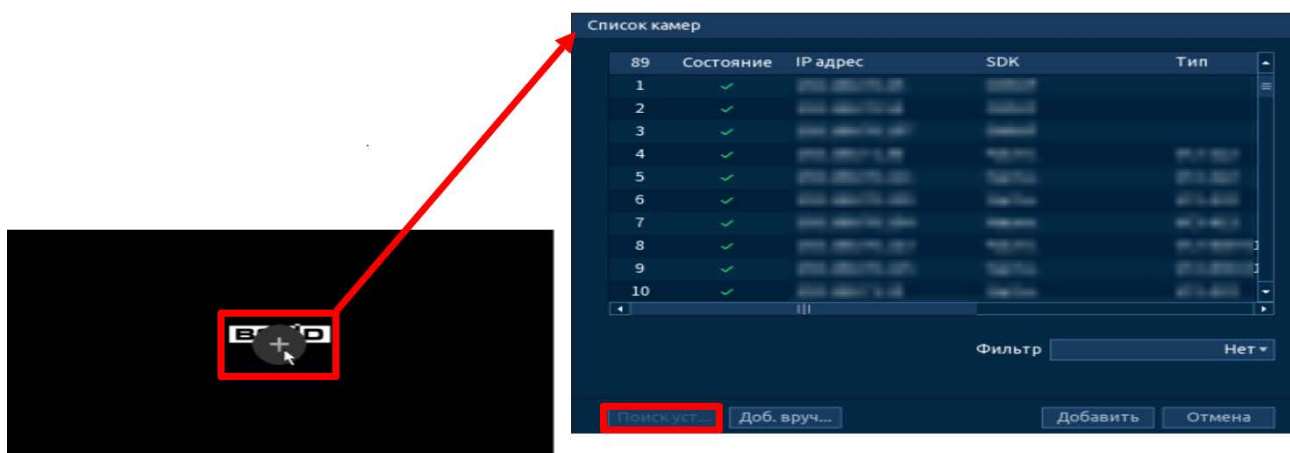

Рисунок 8.13 – Добавление через панель навигации

3 Через контекстное меню устройства.

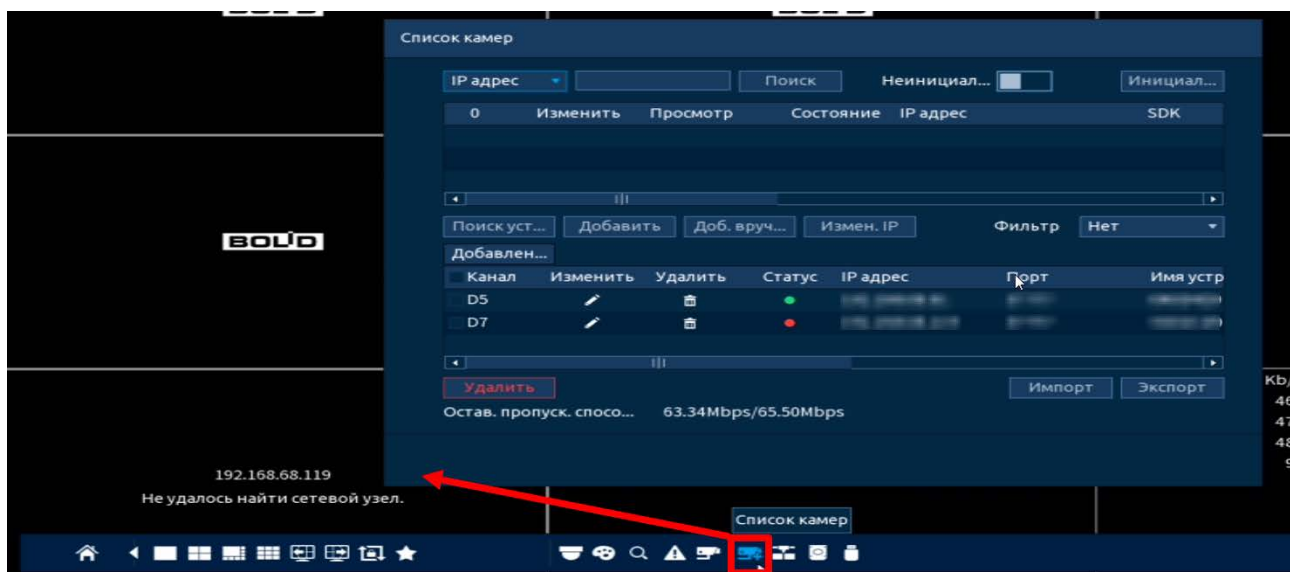

Рисунок 8.14 – Добавление камеры через контекстное меню

Поиск и добавление

В меню управления параметрами автоматического поиска устройств по локальной сети доступны два основных способа добавления, а именно:

- В автоматическом режиме;
- В ручном режиме по IP-адресу с указанием уникального имени пользователя и пароля для каждого устройства.

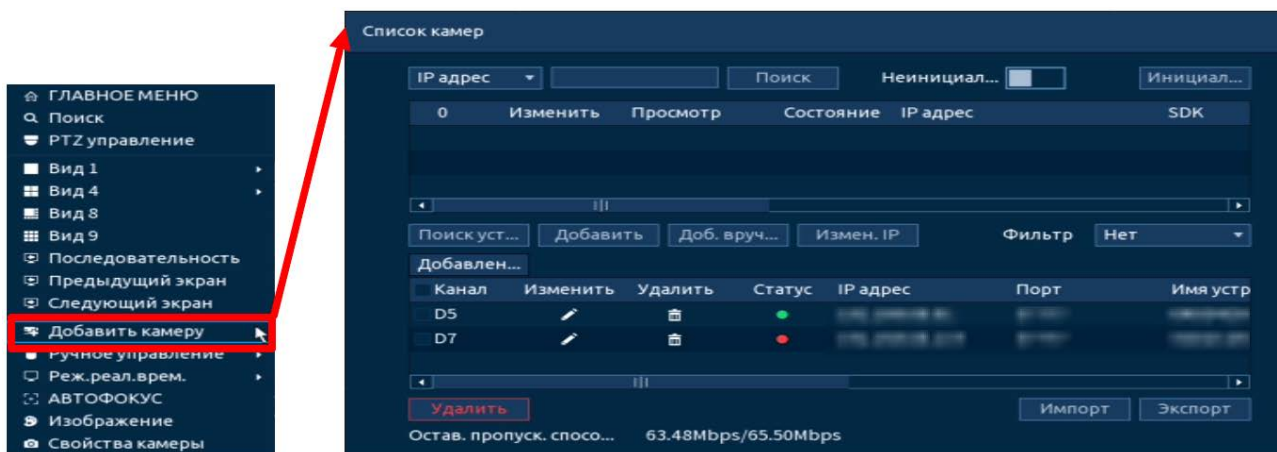
Автоматический
поиск

Ручной режим
добавления





Рисунок 8.15 – Поиск

Автоматический поиск (Поиск устройства)

- 1 Для автоматического поиска нажмите на кнопку «Поиск устройства».
 - 2 Выделите флажком в списке удаленное устройство для добавления.
-  Нажмите «LIVE» в столбце «Просмотр» для просмотра видеопотока с удаленного устройства.
- 3 После нажмите «Добавить» для добавления и регистрации выбранного удаленного устройства на видеорегистраторе.

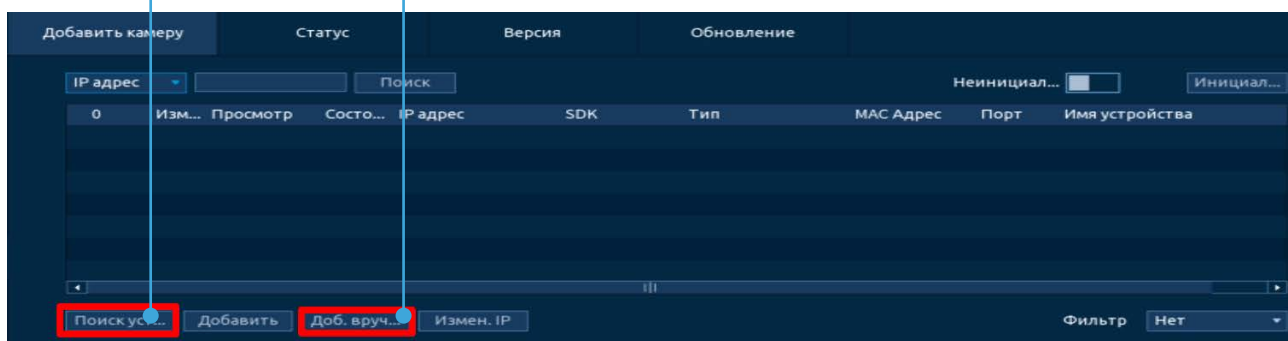

Рисунок 8.16 – Автоматический поиск и добавление камеры на устройство

Инициализация устройства

- 1 Нажмите «Поиск устройств». В общем списке удаленных устройств неинициализированное устройство будет выделено значком
- 2 Включите «Не инициализированные устройства» для вывода списка только не инициализированных устройств.
- 3 Выделите одно устройство или несколько.
- 4 Нажмите на кнопку «Инициал...» для перехода к инициализации. Для удобства подтвердите использование текущего пароля устройства и эл. почты.
- 5 Если вы хотите оставить присвоенные видеорегистратором данные то нажмите кнопку «Следующий шаг».
- 6 Для изменения присвоенных данных снимите и введите новый пароль для камеры.
- 7 Нажмите «Далее» и введите параметры почты.
- 8 В появившемся поле настройки введите новые параметры (IP-адрес, маска подсети, шлюз). Установка прироста IP (Incremental Value), функция актуальна при множественном выделении удаленных устройств.
- 9 Нажмите «Ок» для завершения добавления.
 - DHCP – IP-адрес будет получен автоматически от DHCP-сервера в видеорегистраторе. Пользовательское задание IP/маски подсети/шлюза невозможно;
 - Static – Ручной ввод IP/маски подсети/шлюза.
- 10 После окончания инициализации статус устройства измениться с на .

Ручной способ

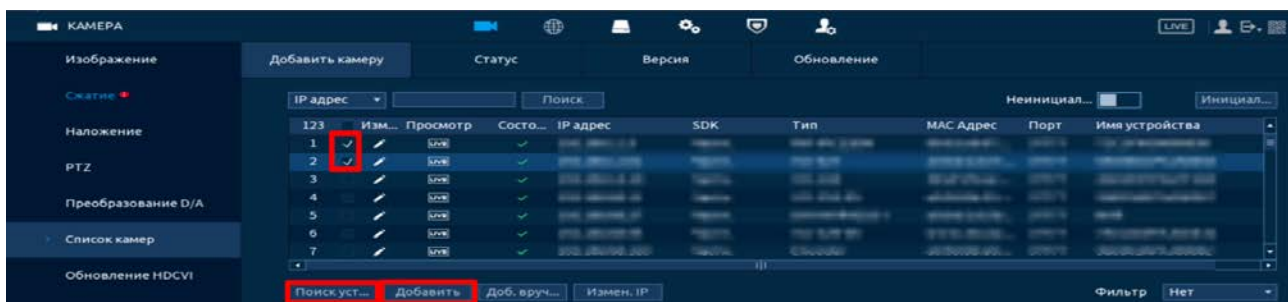
- 1 Для ручного добавления и регистрации нажмите на кнопку «Доб.вручную».
- 2 В появившемся окне установите канал и введите данные удаленного устройства.
- 3 Устройства сторонних производителей рекомендуется добавлять вручную по поддерживаемым протоколам или SDK.

- 4 По умолчанию видеоканалы с видеокамер сторонних производителей добавляются по стандарту ONVIF. Выберите подходящей SDK для данной видеокамеры и установите параметры в соответствии с настроенными параметрами видеокамеры или рекомендациями производителя.
- 5 Особое внимание при добавлении устройств сторонних производителей уделите портам добавляемой камеры. Информацию о портах можно узнать у производителя видеокамер.



Рисунок 8.17 – Интерфейс ручного добавления удаленного устройства

Работа со сторонними клиентами (SDK RTSP)

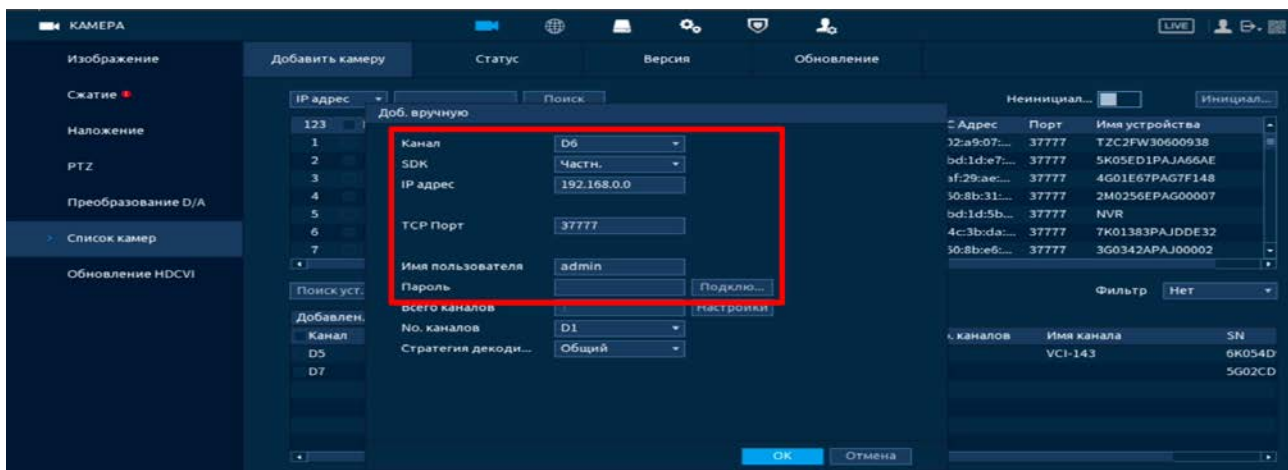

Рисунок 8.18 – Подключение к стороннему RTSP потоку

- 1 Выберите из выпадающего списка SDK => RTSP.
- 2 Доступ осуществляется при помощи команды `rtsp://<login>:<password>@<IP>:<port>/<x>`, где:
 - <login> – имя пользователя;
 - <password> – пароль пользователя;
 - <IP> – IP камеры;
 - <port> – RTSP – порт (по умолчанию – 554);

- <x> – Команда профиля видеопотока:
 - cam/realmonitor?channel=2&subtype=0 – основной поток;
 - cam/realmonitor?channel=2&subtype=1 – дополнительный.

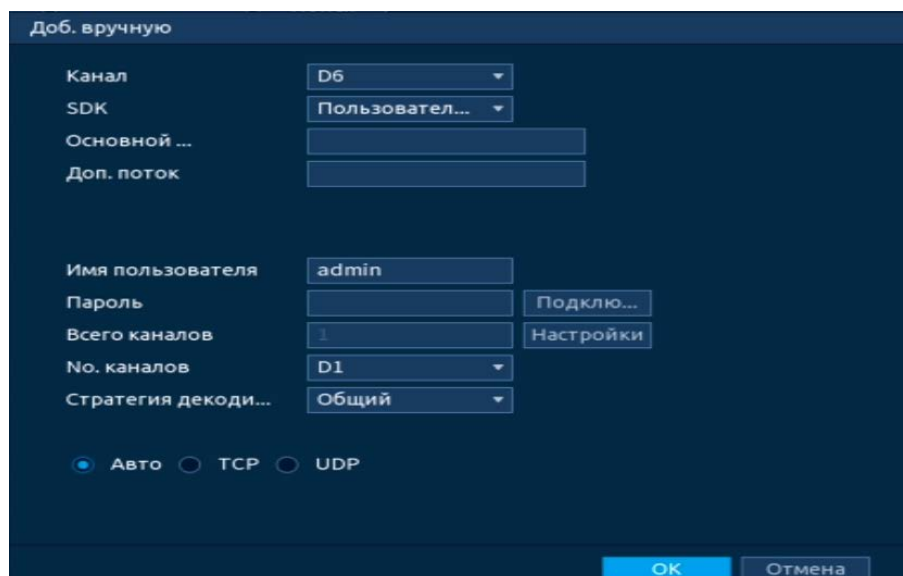

Пример варианта подключение к каналам без авторизации в строке:

```
rtsp://192.168.68.15:554/cam/realmonitor?channel=1&subtype=1  
rtsp://192.168.68.15:554/cam/realmonitor?channel=2&subtype=0  
rtsp://192.168.68.15:554/cam/realmonitor?channel=3&subtype=1  
rtsp://192.168.68.15:554/cam/realmonitor?channel=4&subtype=1
```



Пример варианта подключение к каналам с авторизацией в строке:

```
rtsp://admin:password@192.168.68.15:554/cam/realmonitor?channel=1&subtype=1  
rtsp://admin:password@192.168.68.15:554/cam/realmonitor?channel=2&subtype=1  
rtsp://admin:password@192.168.68.15:554/cam/realmonitor?channel=3&subtype=1  
rtsp://admin:password@192.168.68.15:554/cam/realmonitor?channel=4&subtype=1
```

Добавление видеопотока с другого регистратора

- 1 Перейдите в ручной режим добавления.
- 2 Установите сетевые настройки регистратора (IP, SDK, имя, пароль).
- 3 Нажмите на кнопку «Подключение».

Рисунок 8.19 – Добавление видеопотока с другого регистратора

- 4 Нажмите на кнопку «Настройки» в строке «Всего каналов».
- 5 В появившемся окне выделите каналы для добавления.

 Синим – выделены каналы, которые будут добавлены на видеорегистратор. Нажмите на канал для исключения его из списка.

6 В строке «№. Каналов» установите номер добавляемого удаленного канала.





Рисунок 8.20 – Добавление видеопотока с другого регистратора

7 Сохраните настройки.

Работа с IP - камерами через видеорегистратор

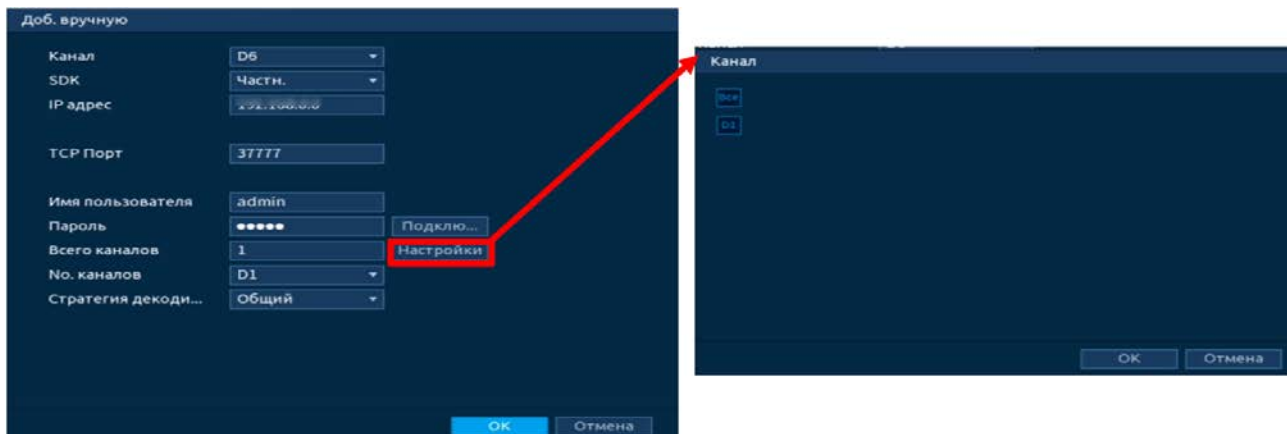
1 Для изменения/установки параметров камеры выделите камеру из общего списка устройств и нажмите на кнопку «Измен. IP (Modify IP)» или .

2 В появившемся поле настройки возможны изменения в параметрах выбранных удаленных устройств и так же установка прироста IP (Incremental Value). Функция актуальна при множественном выделении удаленных устройств и внесении изменений в статическом режиме.

- При выборе «DHCP» устройство автоматически назначает параметры устройства;
- При выборе «Статич.» параметры устройства (IP-адрес, маска подсети, шлюз) вводятся вручную.



Рисунок 8.21 – Изменения сетевых настроек IP-камер через регистратор

8.1.6.2 Лист параметров «Статус»

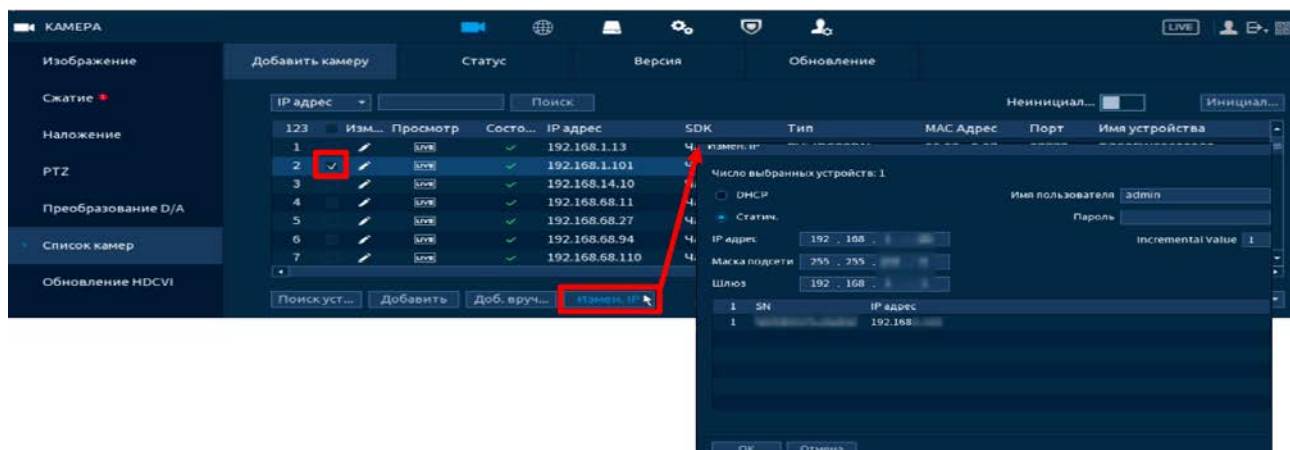

ПРИМЕЧАНИЕ!

Функция доступна только при локальном входе в систему.

Интерфейс отображает информацию о статусе подключенных устройств, а также о видео событиях и тревоги.









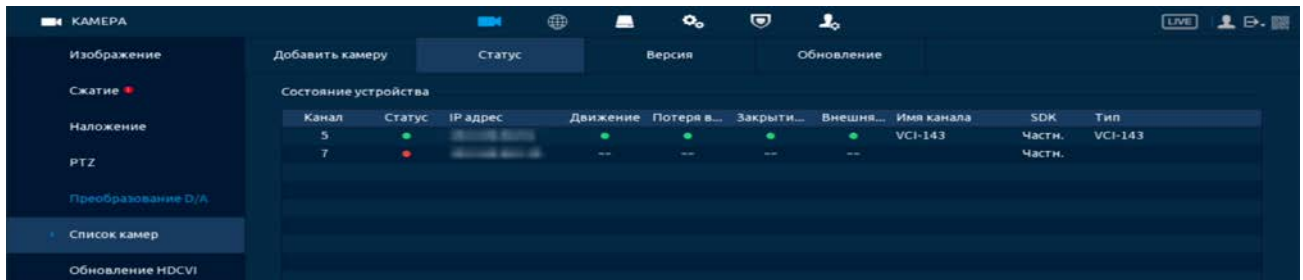

Рисунок 8.22 – Интерфейс просмотра подключенных устройств

Таблица 8.6 – Параметры статуса активности канала

ПАРАМЕТР	ФУНКЦИИ
Канал	Показан номер канала подключенного устройства.
Статус	 – устройство в сети;  – устройство не в сети.
IP адрес	Текущий IP – адрес устройства.
Движение	 – обнаружение движения;  – движение отсутствует.
Потеря видео	 – тревога отсутствует;  – срабатывание тревоги.
Закрытие объектива	 – устройство в сети;  – устройство не в сети.
Имя канала	Имя устройства.

8.1.6.3 Лист параметров «Версия»



ПРИМЕЧАНИЕ!

Функция доступна только при локальном входе в систему.

Интерфейс просмотра отображает информацию о подключенном устройстве на видеорегистраторе (IP-адрес, SDK, серийный № и т.д.). Для просмотра используйте бегунок на интерфейсе.



Рисунок 8.23 – Интерфейс просмотра версии прошивок

8.1.6.4 Лист параметров «Обновление»

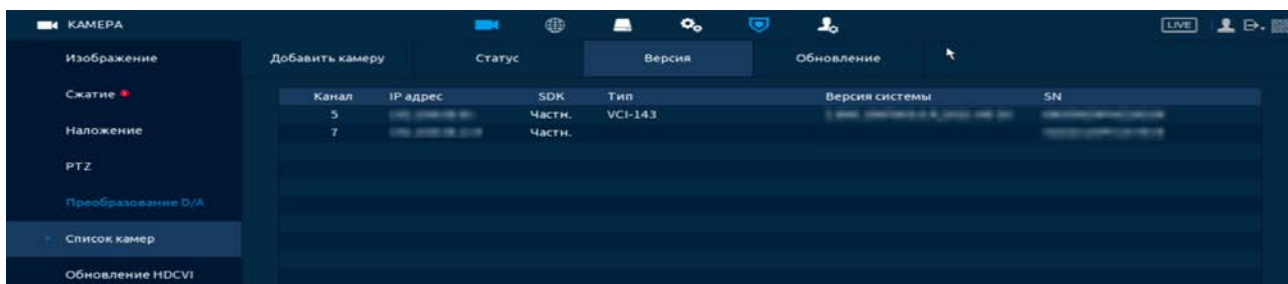

ПРИМЕЧАНИЕ!

Скачать прошивку для обновления возможно на сайте в разделе «Скачать => Прошивки».
Версия прошивки зависит от версии камеры.

- 1 Выберите из списка устройства для обновления, для более удобного поиска устройств используйте фильтр сортировки (Тип).
📖 Отключите запись, иначе возможен сбой обновления.
- 2 Подключите USB-устройство к видеорегистратору.
- 3 Нажмите на кнопку «Обновление файла».
- 4 Выберите файл обновления.
- 5 Нажмите на кнопку «Ок» для старта обновления.



Рисунок 8.24 – Интерфейс обновления ПО устройств

8.1.7 Подпункт меню «Обновление HDCVI (по коакс.)»

- 1 Подключите USB-устройство к видеорегистратору.
- 2 Нажмите на кнопку «Обзор».
- 3 В появившемся окне выберите файл обновления, нажмите кнопку «ОК».
- 4 Выберите из списка устройства для обновления.
📖 Отключите запись, иначе возможен сбой обновления.
- 5 Далее нажмите на кнопку «Обновление» для старта обновления.



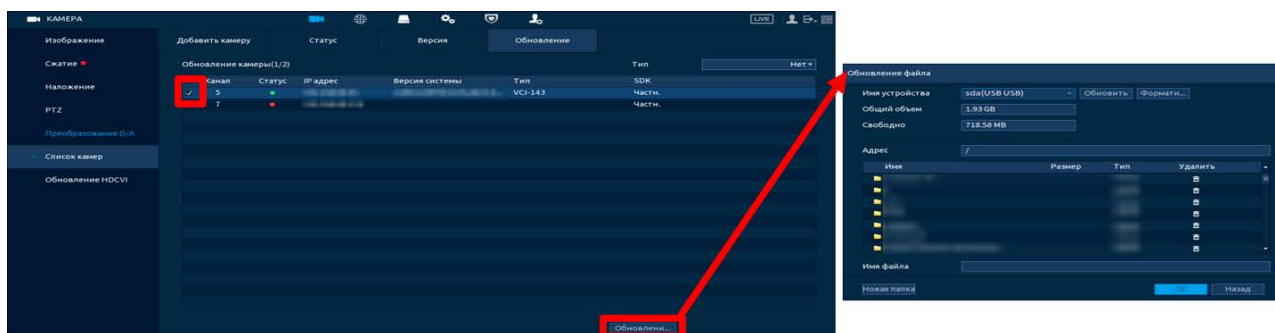

Рисунок 8.25 – Интерфейс обновления ПО устройств

8.2 ПУНКТ МЕНЮ «СЕТЬ»

8.2.1 Подпункт меню «TCP/IP»

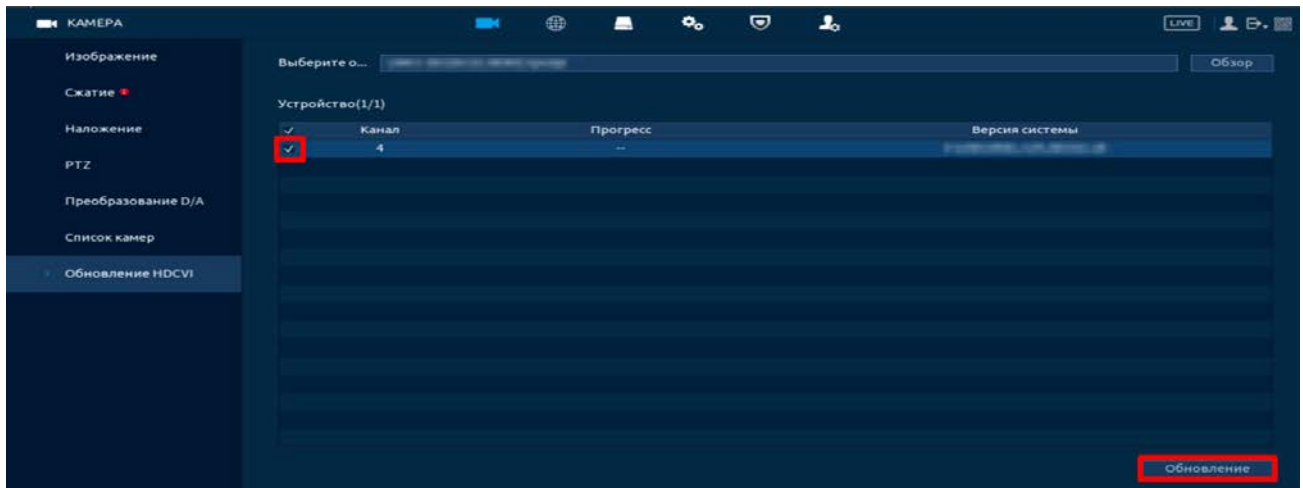
Измените сетевые настройки видеорегистратора в соответствии с параметрами вашей сети. Нажмите на кнопку  в столбце интерфейса «Изменить» и перейдите к сетевым настройкам.



Рисунок 8.26 – Интерфейс настройки «TCP/IP»

Таблица 8.7 – Настройка «TCP/IP»

ПАРАМЕТР	ФУНКЦИЯ
IP версия	Выбор адресного пространства. Доступны варианты IPv4 или IPv6.
MAC адрес	Отображение MAC адреса настраиваемого сетевого интерфейса.
DHCP	Получение IP адреса от DHCP сервера.
Маска подсети	Служит для отображения и изменения текущей маски подсети, соответствующей сегменту сети, в котором находится видеорегистратор.

ПАРАМЕТР	ФУНКЦИЯ
IP адрес	Служит для отображения и изменения текущего IP адреса устройства. Во избежание конфликта IP адресов в сети необходимо любым доступным способом убедиться в отсутствии устройств с тем же IP. Для этого предусмотрено использование кнопки «Тест».
Шлюз	Служит для отображения и изменения текущего IP-адреса шлюза. IP-адрес устройства и шлюз должны находиться в одном сегменте сети.
MTU	Уменьшение/ Увеличение размера пакетов данных.
DNS 1	Служит для отображения и изменения текущего IP-адреса сервера DNS 1.
DNS 2	Служит для отображения и изменения текущего IP-адреса сервера DNS 2.

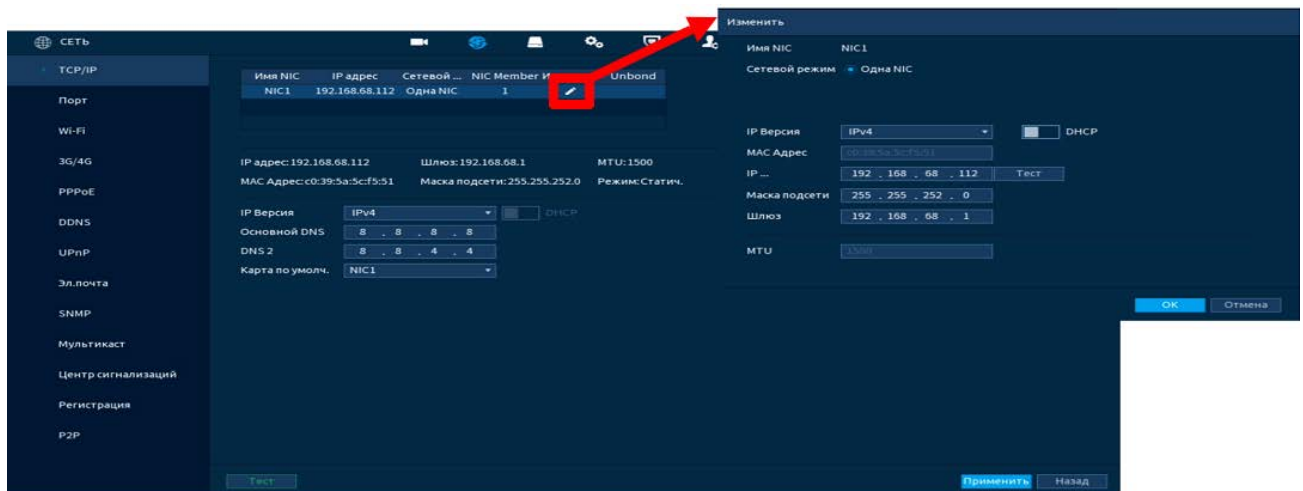
8.2.2 Подпункт меню «Порт»

В зависимости от входящих в сеть устройств выставите порты видеорегистратора.





Рисунок 8.27 – Интерфейс настройки «Подключение»

Таблица 8.8 – Настройка подключения

ПАРАМЕТР	ФУНКЦИЯ
Макс. подключений	Максимальное число входящих подключений для одного устройства. Для запрета подключения к регистратору через его сетевой интерфейс, устанавливается значение «0».
TCP порт	Диапазон портов составляет 1025~65535. Значение по умолчанию 37777. Возможно ввести действующий номер порта при необходимости.

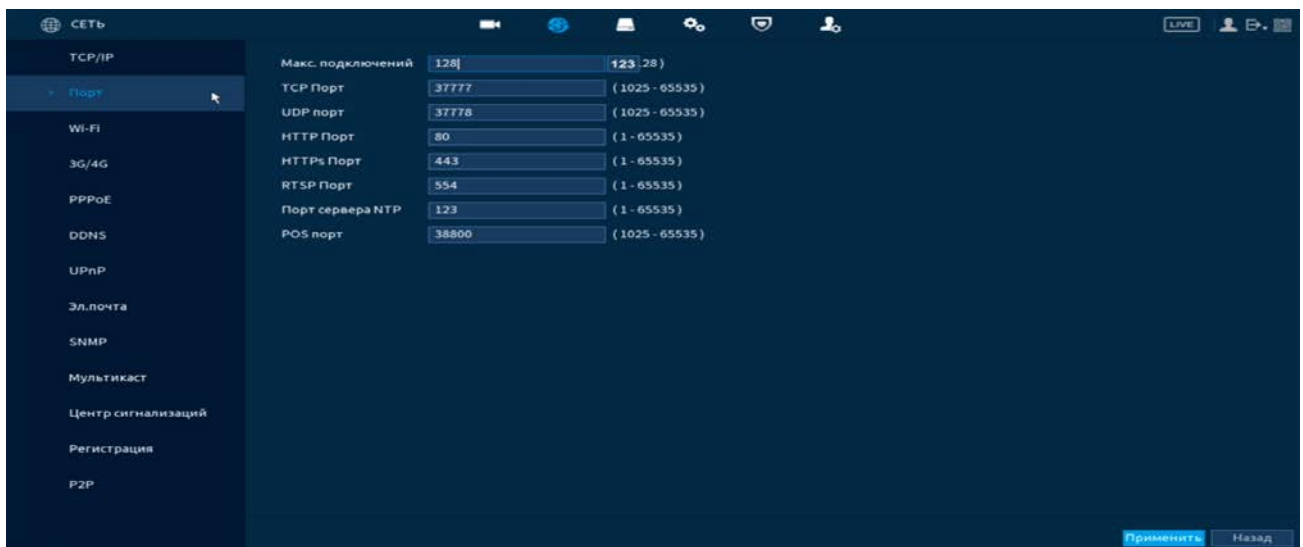
ПАРАМЕТР	Функция
UDP порт	Диапазон портов составляет 1025~65535. Значение по умолчанию 37778. Возможно ввести действующий номер порта при необходимости.
HTTP порт	Диапазон порта составляет 1025~65524. Значение по умолчанию 80. Возможно ввести действующий номер порта при необходимости.
HTTPS порт	Порт связи по протоколу HTTPS, диапазон составляет 1025~65534. Значение по умолчанию 443.
RTSP порт	Значение по умолчанию 554. Оставьте пустым, если используете настройку по умолчанию.
«Default»	Кнопка для сброса значений портов к первоначальному значению.
«Отмена»	Кнопка для выхода из сетевых настроек без сохранения.
«Применить»	Кнопка для применения настроек.
	ВНИМАНИЕ! 0~1024, 37780~37880, 1900, 3800, 5000, 5050, 9999, 37776, 39999, 42323 являются специальными портами. Пользователь не может их изменять. Избегайте использования значений по умолчанию других портов.

8.2.3 Подпункт меню «WIFI»



ВНИМАНИЕ»!
Функционал подпункта меню «WIFI» в процессе реализации.

8.2.4 Подпункт меню «3G/4G»



ВНИМАНИЕ!
Функционал подпункта меню «3G/4G» в процессе реализации.

8.2.5 Подпункт меню «PPPoE»



ВНИМАНИЕ!

Данный тип подключения (PPPoE) возможен только при прямом подключении видеорегистратора к сети провайдера.

Для включения функции «PPPoE», поставьте флажок в поле «Вкл.», введите в интерфейсе имя пользователя PPPoE подключения и пароль пользователя, полученные от провайдера интернет-услуг. Сохраните текущие настройки и выполните перезагрузку устройства, чтобы активировать настройки. После перезагрузки устройство соединится с Internet по протоколу PPPoE. IP-адрес можно получить в интерфейсе сетевого доступа, в колонке IP-адреса.



Рисунок 8.28 – Интерфейс настройки «PPPoE»

8.2.6 Подпункт меню «DDNS»

DDNS предназначен для подключения к видеорегистратору из внешней сети интернет, используя доменное имя, назначенное внешним сервером DDNS.

Нужно зайти на сайт соответствующей службы для получения доменного имени и далее осуществлять доступ к системе через домен. DDNS работает даже при смене IP-адреса.

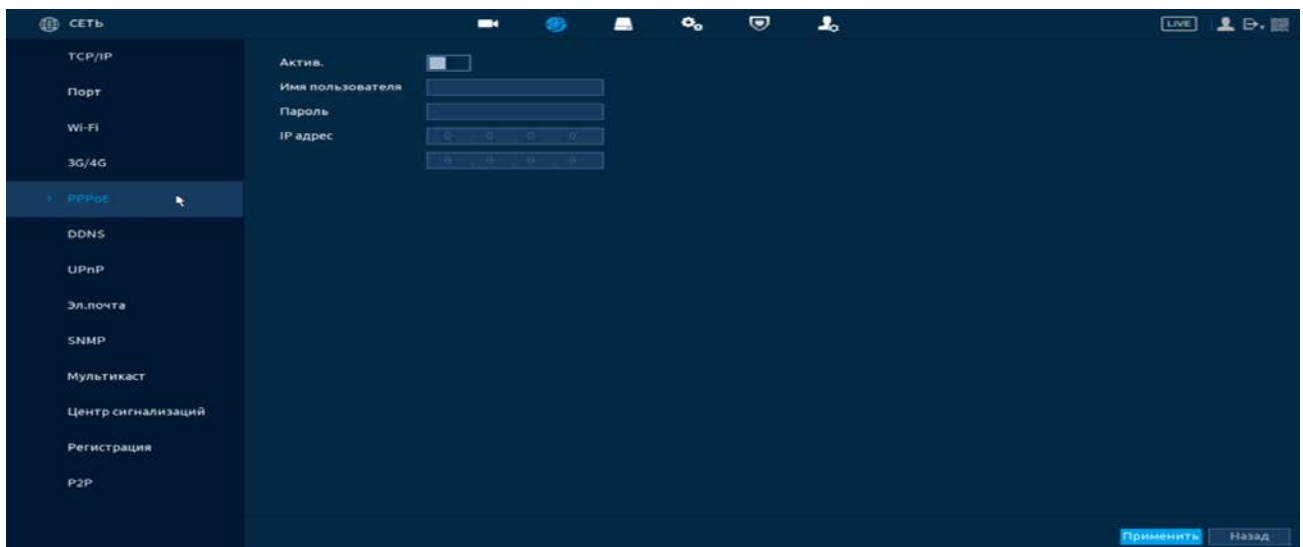

Рисунок 8.29 – Интерфейс настройки «DDNS»

Таблица 8.9 – Параметры настройки «DDNS»

ПАРАМЕТР	Функция
Тип DDNS	Возможен выбор протокола DDNS из раскрывающегося списка. CN99 DDNS, NO-IP DDNS, Dyndns DDNS.
IP сервер	IP-адрес сервера DDNS.
Режим домена	Выбор типа домена («Домен по умолчанию» – изменить нельзя / «Имя домена» – задать имя вручную).
Доменное имя	Имя пользователя, присвоенное вашей учетной записи при регистрации.
Имя пользователя	Введите адрес электронной почты.

8.2.7 Подпункт меню «UPnP»

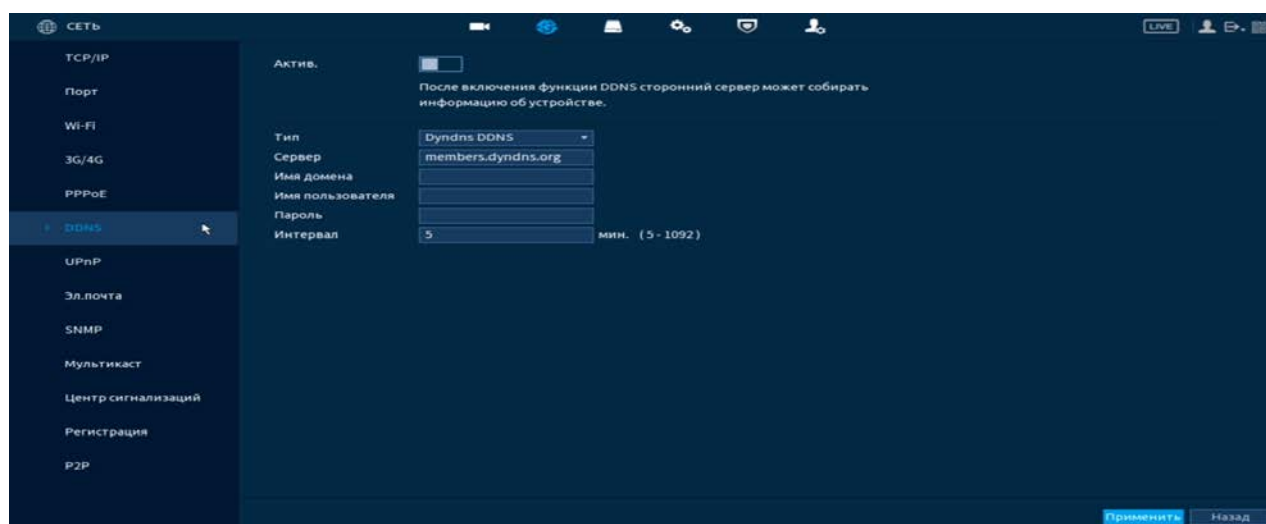
Данный протокол осуществляет автоматическое согласование с сетевым оборудованием при условии его поддержки.



Рисунок 8.30 – Интерфейс настройки «UPnP»

Таблица 8.10 – Параметры настройки «UPnP»

ПАРАМЕТР	ФУНКЦИЯ
LAN IP	Задание локального IP-адреса видеорегистратора в таблице адресов DHCP сервера маршрутизатора.
WAN IP	Задание внешнего IP-адреса.
Служба	Служба определяется пользователем.
Протокол	Тип протокола.
Внутр. порт	Порт маршрутизатора внутри сети.
Внешний порт	Порт маршрутизатора внешней сети.

8.2.8 Подпункт меню «Эл. почта (Email)»

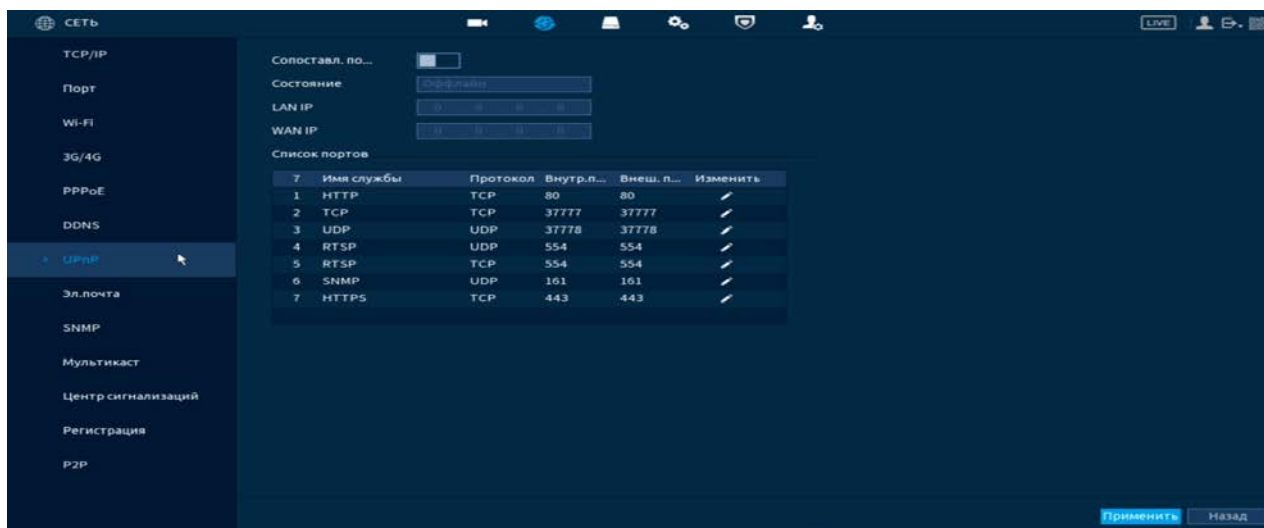
Настройте параметры для отправки уведомлений по электронной почте, если обнаружено какое – либо событие (тревога, изменение пароля администратора, обнаружение движения и т.п.).



Рисунок 8.31 – Интерфейс настройки «Email»

Таблица 8.11 – Параметры настройки «Email»

ПАРАМЕТР	ФУНКЦИЯ
SMTP Сервер	Ввод адреса сервера.
Порт	Порт используемый для подключения SMTP-серверу. Значение по умолчанию равно 25. При необходимости его можно изменить.
Имя пользователя.	Имя пользователя учетной записи сервера электронной почты.
Пароль	Пароль учетной записи пользователя для сервера электронной почты.
Анонимно	Для серверов с поддержкой функции анонимности. Возможен анонимный вход в систему. Не требуется ввод имени пользователя, пароля и сведений об отправителе.
Получатель	Адрес электронной почты получателя.
Email адрес	Ввод электронных адресов получателя (не более трех адресов).
Отправитель	Адрес электронной почты отправителя.
Тема	Ввод темы сообщения.
Вложение	Система может отправлять картинку с тревожным изображением, если здесь установлен флажок.
Тип шифрования	Тип шифрования None, SSL или TLS.
Интервал	Время между двумя захватами тревожных изображений.
Отчет о состоянии	Для разрешения этой функции необходимо установить флажок.
Интервал	Интервал относится ко времени между двумя действиями отправки прикрепленных изображений.

8.2.9 Подпункт меню «SNMP»

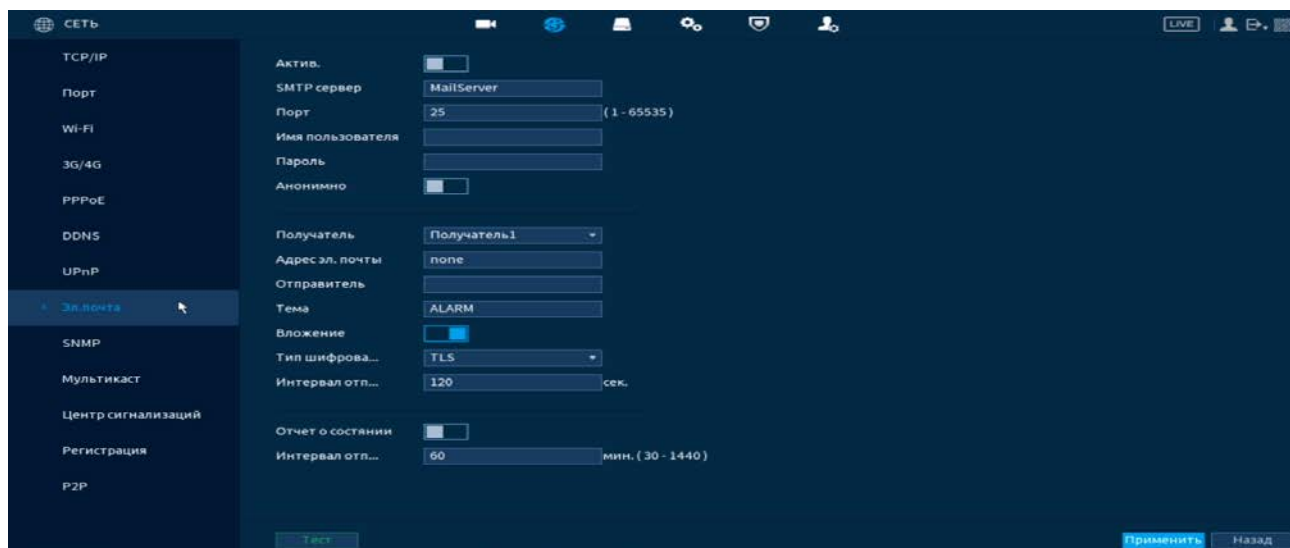
SNMP позволяет отслеживать данные о состоянии видеорегистратора в сети Ethernet по простым протоколам сетевого управления: SNMPv1, SNMPv2 или более безопасную версию SNMPv3. С помощью системы мониторинга сети и специализированного программного средства. Версия протокола SNMP выбирается в зависимости от того, по какой из версий работает система мониторинга сети или специализированное ПО.

Для работы с протоколом SNMP может понадобиться MIB база. Это программный компонент, в котором описаны правила получения и расшифровки данных по состояниям изделия. MIB база управляющей информации изделия высылается на электронную почту по запросу в техническую поддержку.



Рисунок 8.32 – Интерфейс настройки «SNMP»

- Значения полей «SNMP порт», «Чтение» и «Запись» необходимо заполнить самостоятельно;
- «Адрес trap сервера» – адрес системы мониторинга сети или ПК с предустановленным специализированным программным средством мониторинга. Служит для самостоятельной отправки видеорегистратором информации о событиях по протоколу SNMP;
- «Порт trap сервера» – порт системы мониторинга сети или ПК с предустановленным специализированным программным средством мониторинга для захвата пакетов по SNMP протоколу;

—После изменения настроек нажмите кнопку «Сохранить» для применения параметров.

8.2.10 Подпункт меню «Мультикаст»

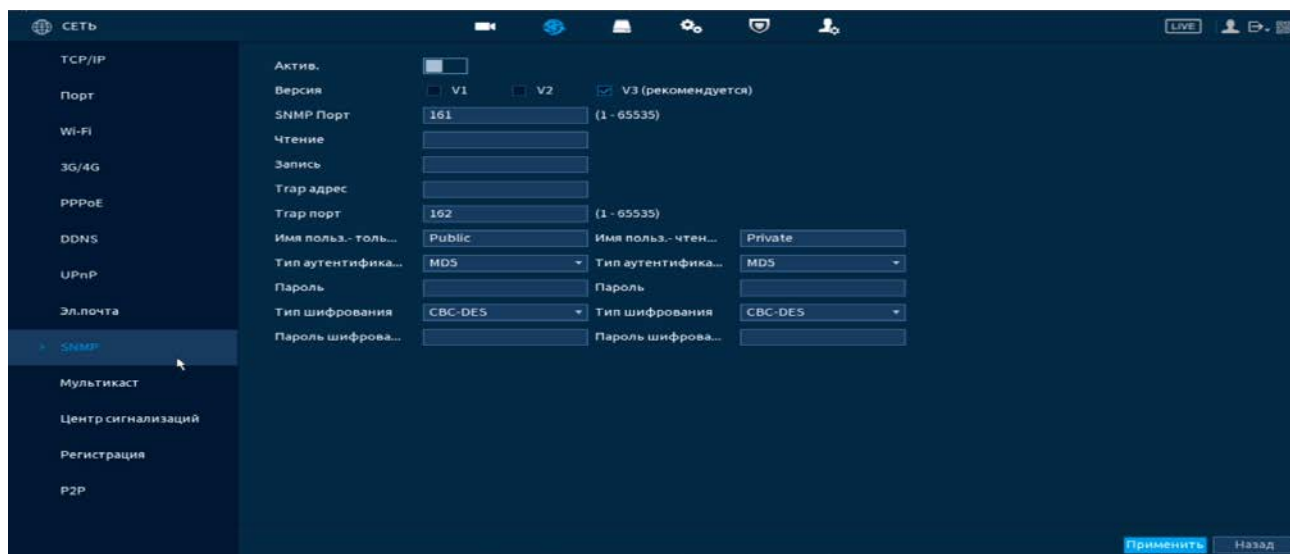
Настройте многоадресную рассылку для передачи данных в сегменте локальной сети. В этом режиме регистратор отправляет один поток видеоданных в так называемую группу, что создает значительно меньшую нагрузку на сеть. В данном меню вы можете настроить Multicast адрес и порт группы, на которую могут подписаться другие устройства.



Рисунок 8.33 – Интерфейс настройки «Мультикаст»

Таблица 8.12 – Параметры настройки «Мультикаст»

ПАРАМЕТР	ФУНКЦИЯ
Вкл.	Интерактивный включатель/выключатель функции многоадресного протокола Мультикаст.
Адрес мультикаст	Диапазон многоадресного протокола 224.0.0.0~239.255.255.255. Значение по умолчанию для основного потока - 224.1.0.0, для дополнительного потока - 224.1.2.4.
Сетевые порты	Порт многоадресного протокола. Основной поток: 40000, дополнительный поток: 40016, диапазон: 1025~65534.

Для получения потока посредством Мультикаст необходим видеоплеер для потокового видео, (например, VLC player). Запрос потока производится в следующем формате: `udp:// @IP:port` пример: `udp://@224.1.2.4:40000`.

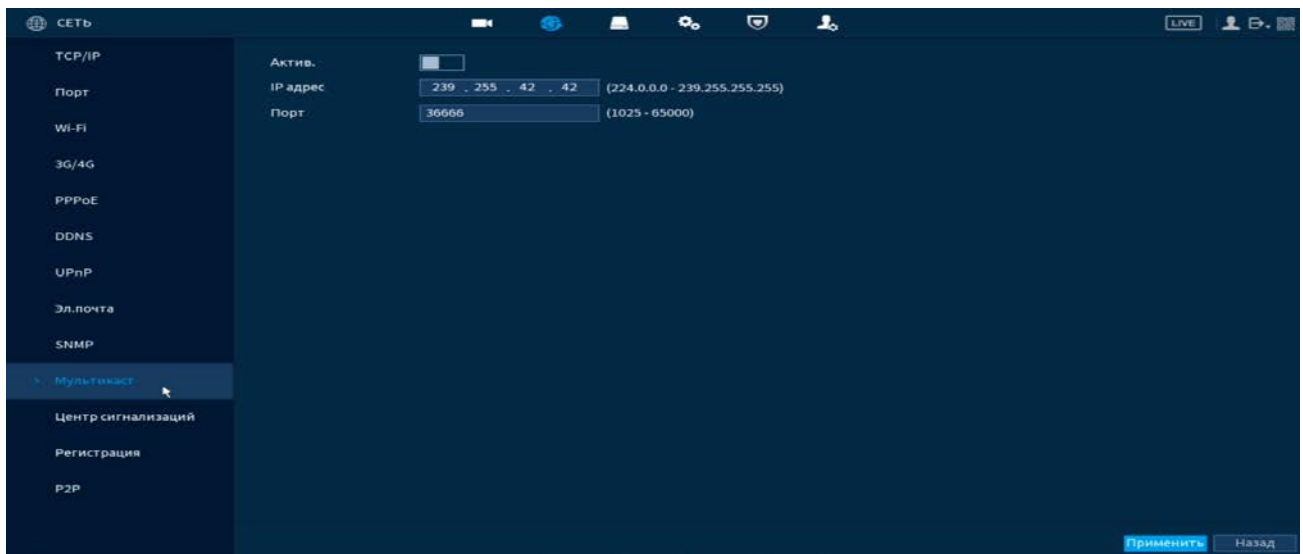
8.2.11 Подпункт меню «Удалённый журнал (Syslog) (Центр сигнализаций)»

Настройте отправку данных системного журнала о тревоге на удаленный сервер по протоколу Syslog.



Рисунок 8.34 – Интерфейс настройки «Удалённый журнал (Syslog)»

Таблица 8.13 – Параметры настройки тревожного центра

ПАРАМЕТРЫ	ФУНКЦИИ
Тип протокола	Установите протокол.
Сервер	Установите адрес syslog сервера, на который будут отправляться данные.
Сетевой порт	Установите порта сервера.
План автоотчета	Установите время отправки данных на сервер.

8.2.12 Подпункт меню «Авторегистрация на прокси (Журнал регистрации)»

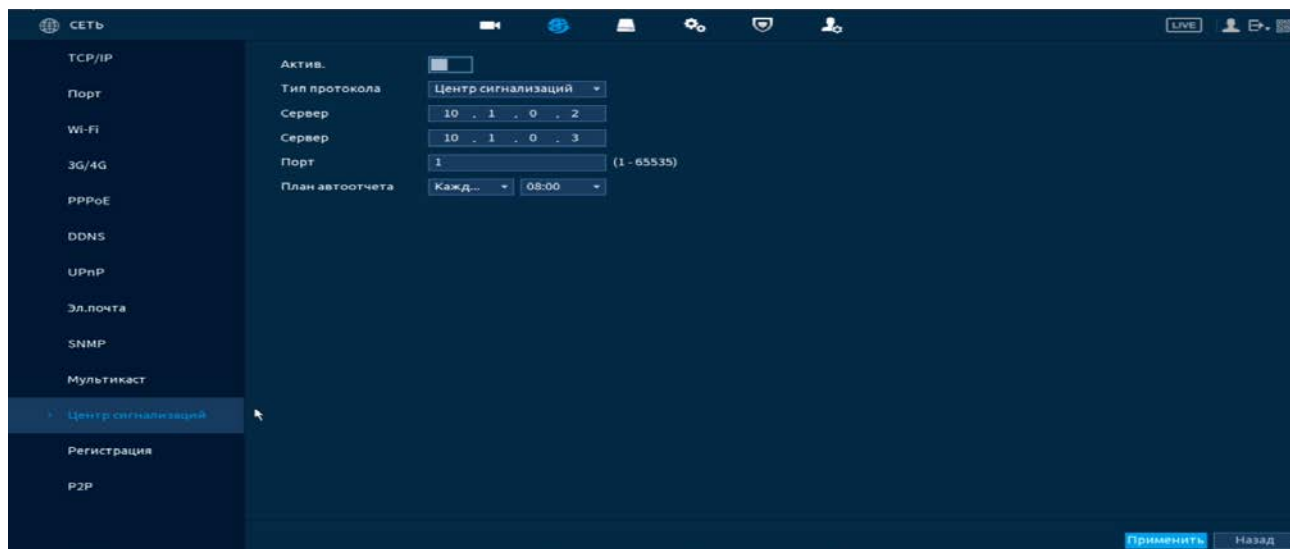
Настройте отправку данных журнала регистрации на удаленный сервер.



Рисунок 8.35 – Интерфейс настройки журнала регистра

Таблица 8.14 – Параметры настройки журнала регистра

ПАРАМЕТР	ФУНКЦИИ
№ канала	Установите номер канала.
Сервер	Установите номер сервера, на который будет отправляться данные.
Сетевой порт	Установите номер порта.
ID доп. устр-ва	Установите идентификационный номер устройства.

8.2.13 Подпункт меню «P2P»

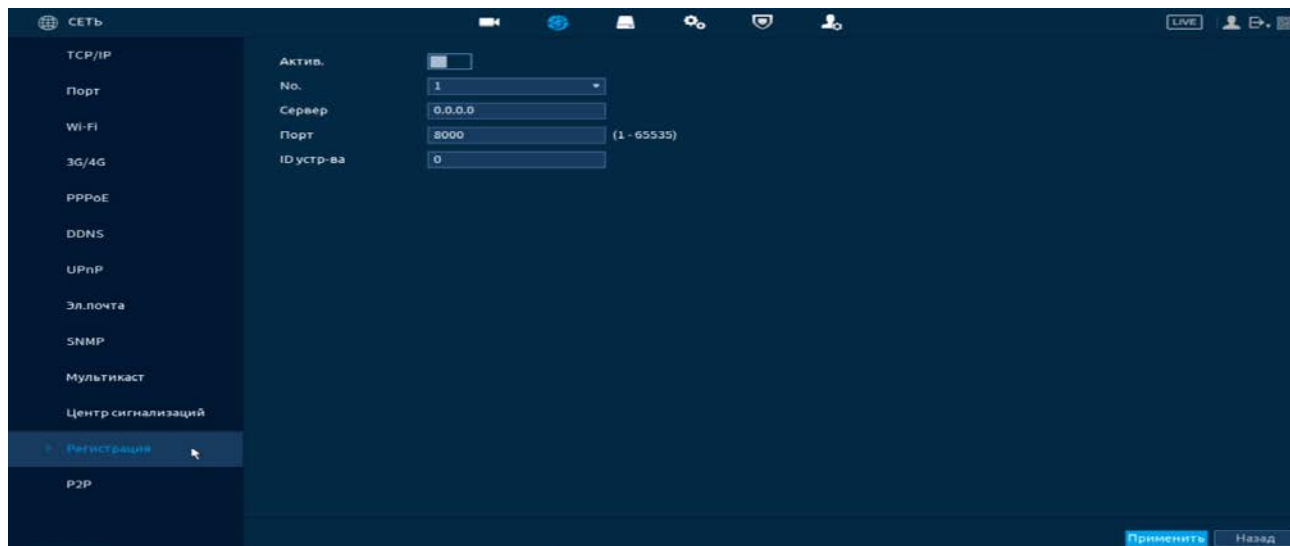
Сервис P2P позволяет удалённо подключаться к изделию через интернет с мобильных устройств и удалённых ПК в условиях отсутствия внешнего статического IP-адреса.

Нажмите «Вкл.», «Применить». При нажатии кнопки «Применить» все изменения применяются автоматически без перезагрузки. В случае успешной операции статус изменится на «Онлайн».

8.2.13.1 Подключение к сервису «P2P» через web-интерфейс

Убедитесь, что ваш видеорегистратор имеет доступ к сети интернет. Перейдите в web-интерфейсе в раздел меню «Управление => Сеть => Подпункт меню P2P» и поставьте флажок для включения функции удаленного управления.

8.2.13.2 Подключение к сервису «P2P» через программу «BOLID Vision»

Запустите программу «BOLID Vision». На главной странице откройте раздел «Устройства». Интерфейс представлен ниже (Рисунок 8.36 Рисунок 8.37).



Рисунок 8.36 – Главная страница программы «BOLID VISION»



Рисунок 8.37 – Раздел «Устройства» программы «BOLID VISION»

Добавьте устройство вручную, и введите параметры. После заполнения параметров оборудования нажмите «Добавить».

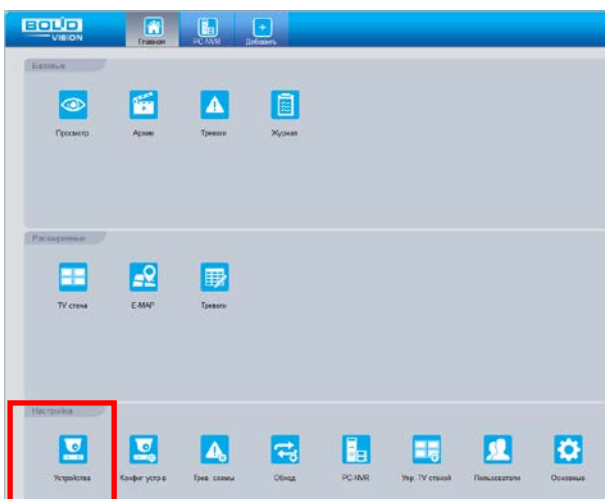
8.2.13.3 Подключение к сервису «P2P» через IOS и Android устройства

- 1 Из AppStore или PlayMarket загрузите и установите мобильное приложение «DMSS» и запустите его.
- 2 В меню приложения войдите в раздел «Устройства» (Рисунок 8.38) и нажмите «+» в правом верхнем углу (Рисунок 8.39).

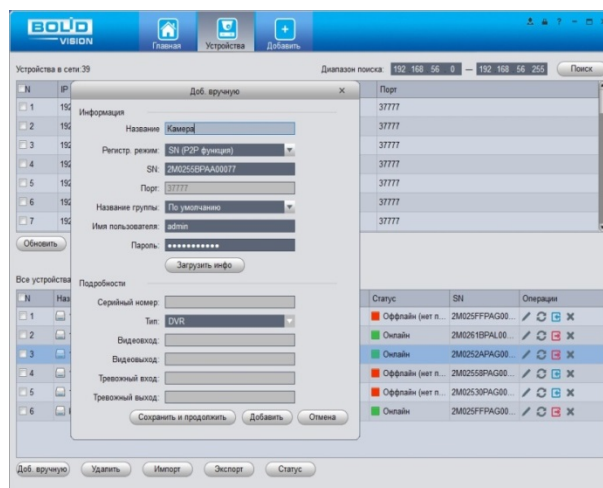

Рисунок 8.38 – Раздел «Устройства» в мобильном приложении



Рисунок 8.39 – Добавление устройства в мобильном приложении

3 В данном разделе выберите «Устройство, подключенное через провод» (Рисунок 8.40) и перейдите по вкладке «P2P» (Рисунок 8.41).

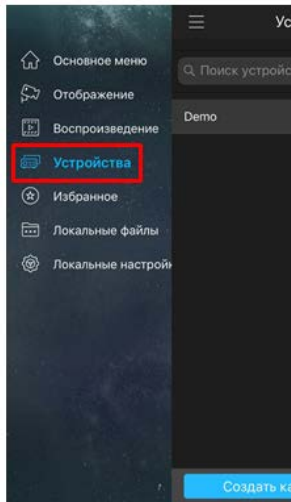

Рисунок 8.40 – Добавление устройства, подключенного через провод в мобильном приложении

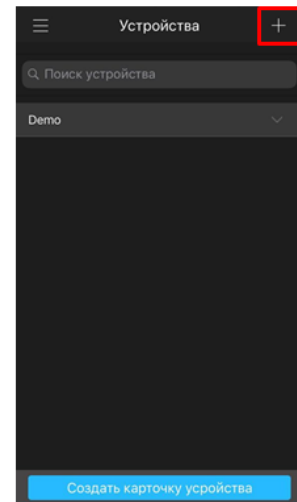

Рисунок 8.41 – Добавление устройства по P2P в мобильном приложении

4 Выберите «S/N» (Рисунок 8.42), наведите камеру вашего смартфона и отсканируйте из web-интерфейса видеорегистратора QR-код (Рисунок 8.43).

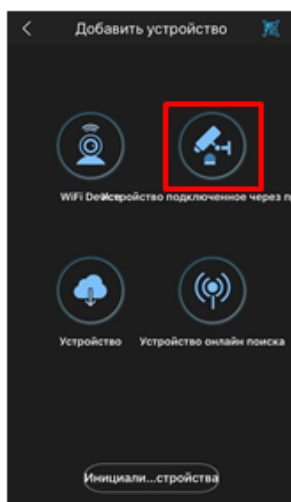

Рисунок 8.42 – Сканирование QR-кода устройства в мобильном приложении

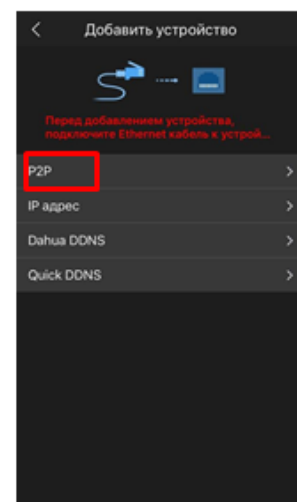

Рисунок 8.43 – QR-код добавляемого устройства

5 На этом добавление устройства завершено.

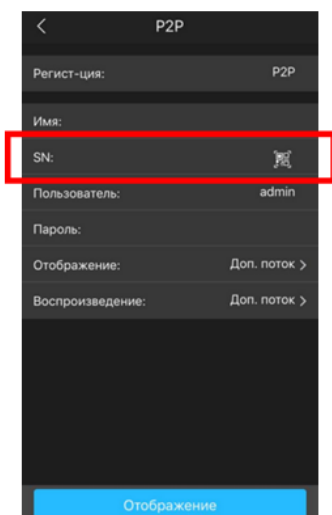
8.3 ПУНКТ МЕНЮ «ЗАПИСЬ»

8.3.1 Подпункт меню «Общие (Базовый)»

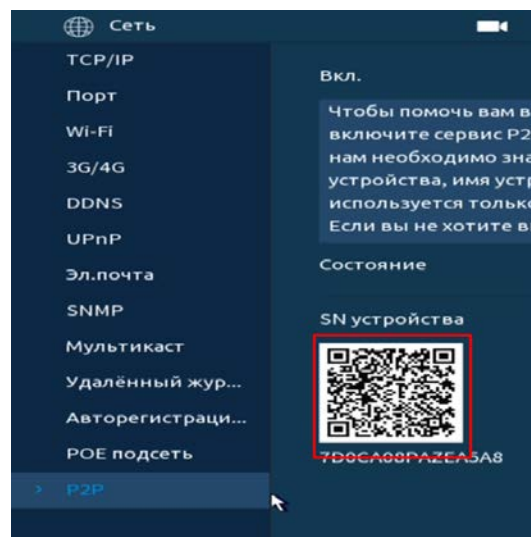
Выберите из выпадающего списка действие, которое будет происходить с файлами записи, после заполнения HDD.



Рисунок 8.44 – Работа с HDD

8.3.2 Подпункт меню «Расписание»

Для настройки расписания записи и снимка на видеорегистраторе перейдите «Главное меню => Запись => Расписание».

8.3.2.1 Лист параметров «Запись»

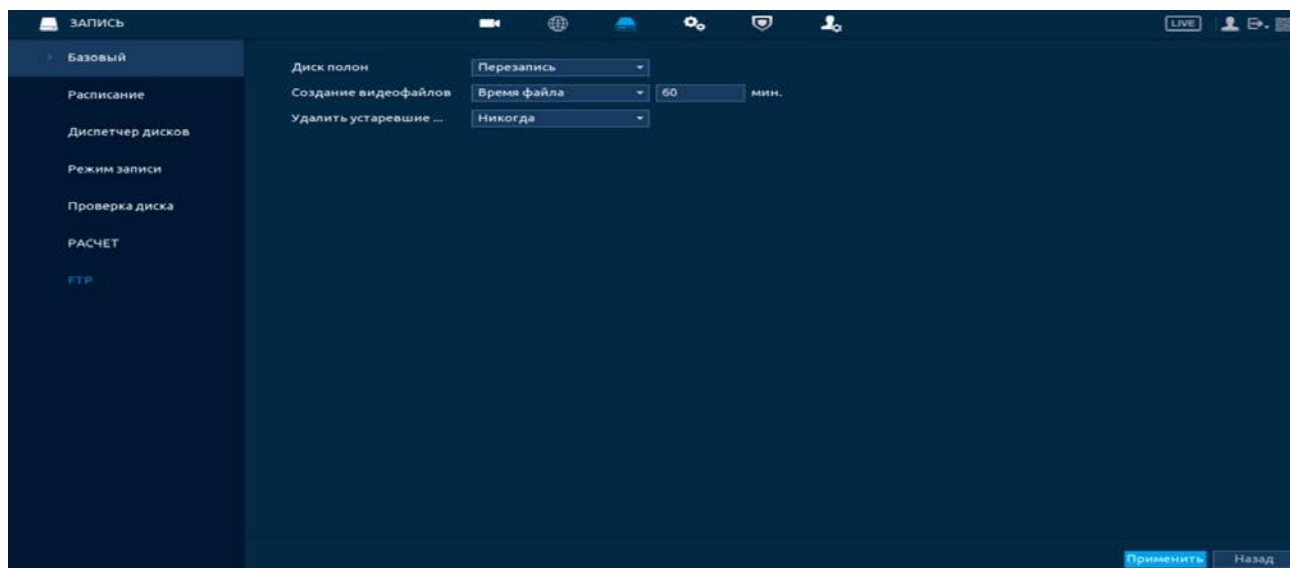

Рисунок 8.45 – Настройка расписания записи на устройства

- 1 Из выпадающего списка выберите канал для формирования еженедельного расписания записи.
- 2 Установите время предзаписи.
- 3 При наличии на устройстве нескольких HDD возможно установить один из них в качестве резервного.

 Для установки резервной работы перейдите «Главное меню => Запись => Управление HDD (Диспетчер дисков)» из выпадающего списка в столбце «Свойства» выберите «Резервирование»;

 На резервный HDD будут сохраняться копии только записанных видео, видеокадры сохраняться не будут.



Рисунок 8.46 – Управление HDD

- 4 Установка расписания на графическом интерфейсе производится по событиям. Выберите из списка событие.



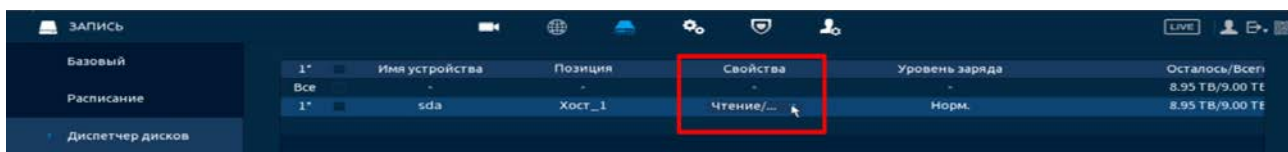

Рисунок 8.47 – Панель событий



ВНИМАНИЕ!

Убедитесь, что запись по событию на канале включена, для этого перейдите «Главное меню => Тревога, «Главное меню => Видеоаналитика».

- 5 Далее наведите мышь на временной интервал и нажмите на левую клавишу мыши для нанесения события на интервал.
- 6 Если необходимо составить единое расписание для нескольких дней, то перед установкой свяжите дни, нажав  (связанные отмечаются значком ) и установите требуемый режим записи.





Рисунок 8.48 – Настройка расписания записи

- 7 Для ручного ввода расписания нажмите на кнопку .
- 8 Введите время для периода.
- 9 Выберите событие для этого периода
- 10 Установите день недели для настройки.

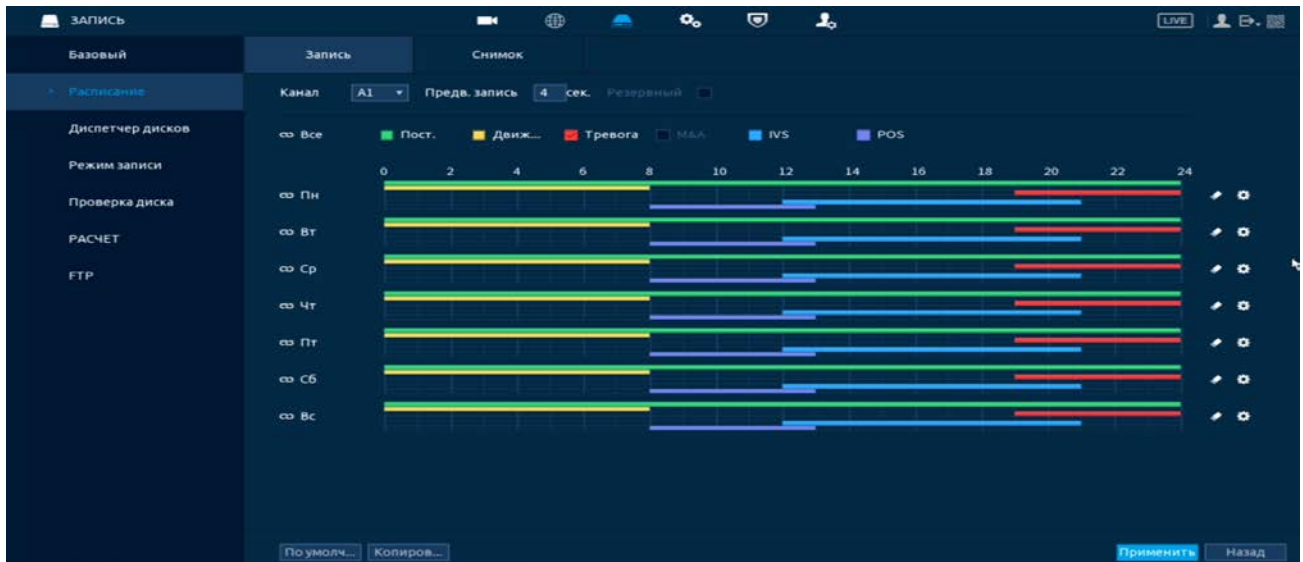

Рисунок 8.49 – Настройка расписания записи

- 11 Сохраните настройку.
- 12 После окончания настройки вы можете скопировать и перенести настройки на другие каналы. Нажмите на кнопку «Применить к», в появившемся окне выберите канал(лы), на который вы хотите перенести скопированные настройки и нажмите кнопку «Ок».

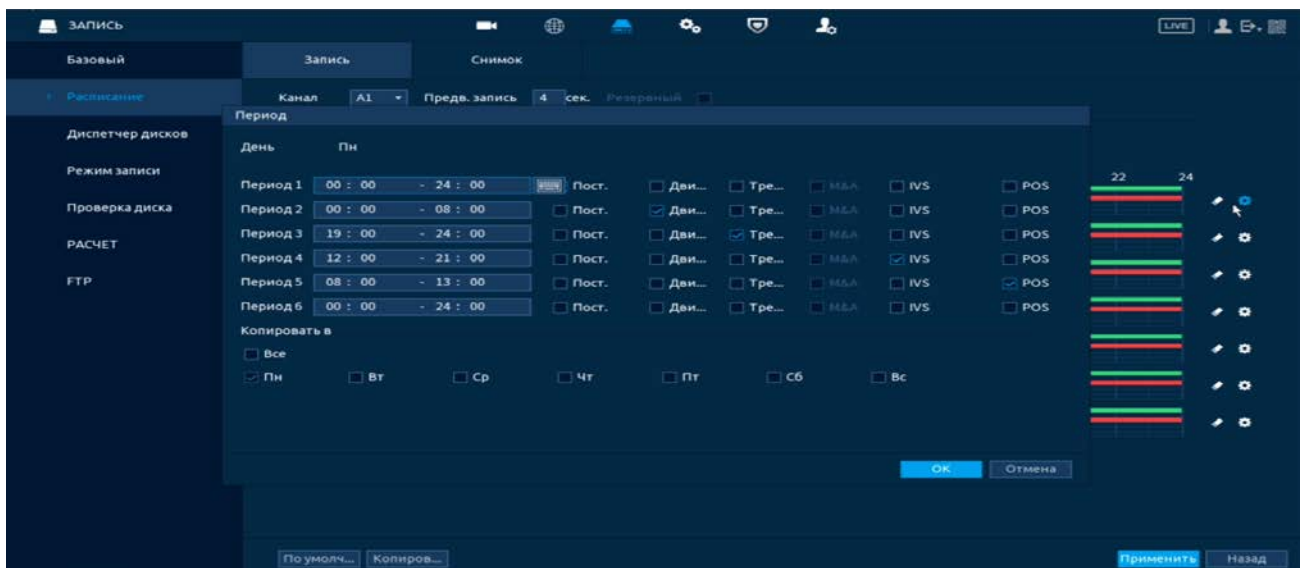

Рисунок 8.50 – Копирование настроек на другие каналы

8.3.2.2 Лист параметров «Снимок»

- 1 Установите настраиваемый канал для формирования еженедельного расписания выполнения снимков по дням недели.
- 2 Установка расписания на графическом интерфейсе производится по событиям. Выберите из списка событие.

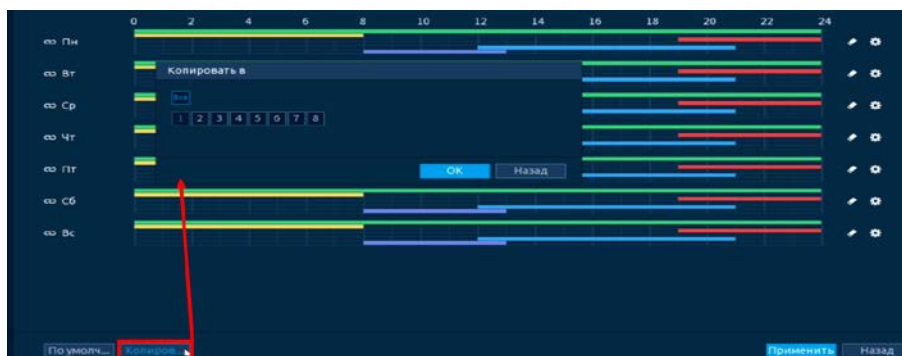

Рисунок 8.51 – Панель событий



ВНИМАНИЕ!

Убедитесь, что запись по событию на канале включена, для этого перейдите «Главное меню => Тревога, «Главное меню => Видеоналитика».



- 3 Далее наведите мышь на временной интервал и нажмите на левую клавишу мыши для нанесения события на интервал.
- 4 Если необходимо составить единое расписание для нескольких дней, то перед установкой свяжите дни, нажав  (связанные отмечаются значком ) и установите требуемый режим записи.



Рисунок 8.52 – Настройка расписания снимка на устройстве

- 5 Для ручного ввода расписания нажмите на кнопку .
- 6 Введите время для периода.
- 7 Выберите событие для этого периода

- 8 Установите день недели для настройки.
- 9 Сохраните настройку.
- 10 После окончания настройки вы можете скопировать и перенести настройки на другие каналы. Нажмите на кнопку «Применить к», в появившемся окне выберите канал(лы), на который вы хотите перенести скопированные настройки и нажмите кнопку «Ок».



Рисунок 8.53 – Копирование настроек на другие каналы

8.3.3 Подпункт меню «Управление HDD (Диспетчер дисков)»

Подпункт меню «Управление HDD» предоставляет установку режима архивирования на доступных дисках. Для этого из выпадающего списка в столбце «Режим (Свойства)» выберите режим чтения диска (Чтение/Запись, Только чтение, Резервный (Доступ к функции доступен при подключении двух HDD)).

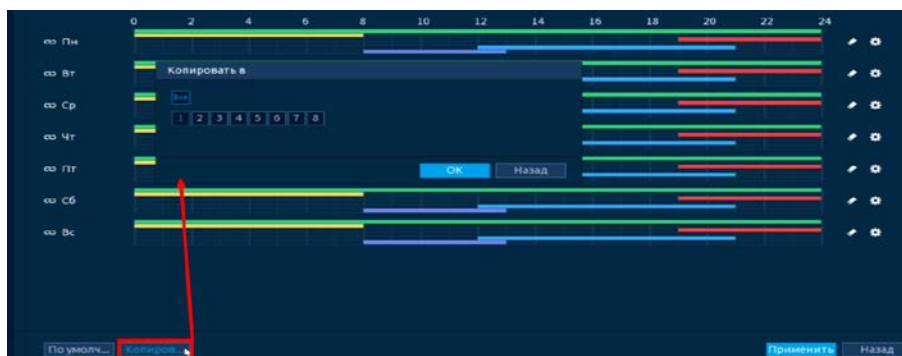

Рисунок 8.54 – Интерфейс настройки

8.3.4 Подпункт меню «Режим записи»

После настройки расписания активируйте работу записи на основном и дополнительном потоке. Доступны три режима записи:

- «По событию (Авто)» – запись каналов осуществляется по схеме, заданной в настройках расписания;
- «Постоянная (Вручн.)» – непрерывная запись;
- «Выкл.» – запись на канале не осуществляется.

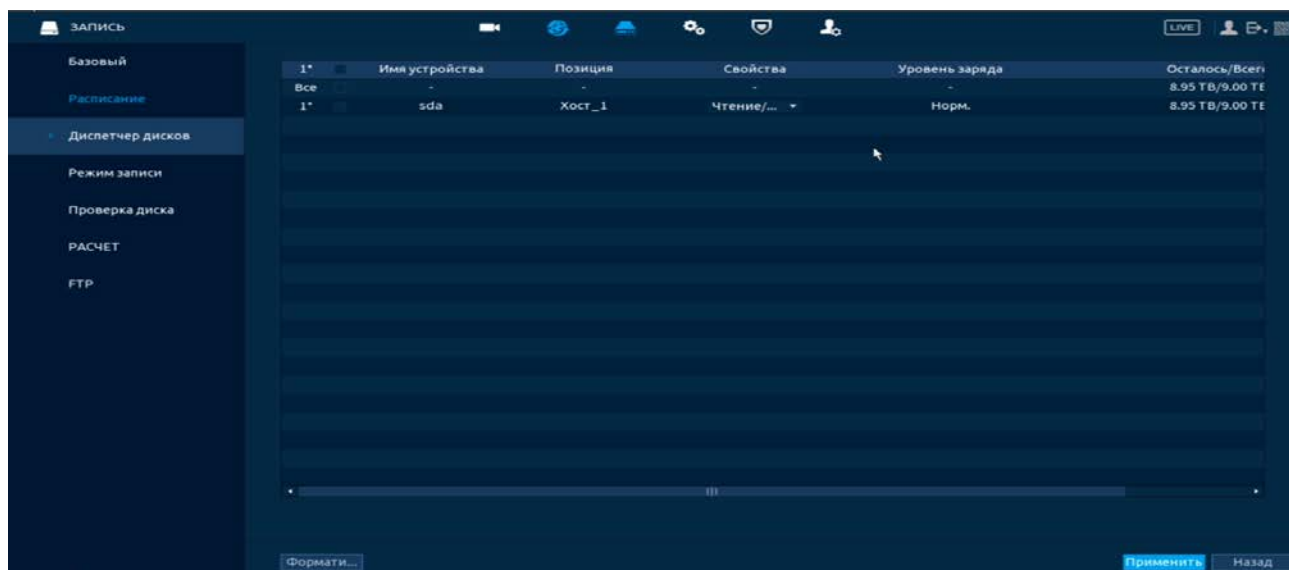
Для снимка доступны два режима:

- «Выключить» – снимок не осуществляется;
- «Включить» – снимок осуществляется.



Рисунок 8.55 – Интерфейс настройки записи

8.3.5 Подпункт меню «Тест (Проверка диска)»

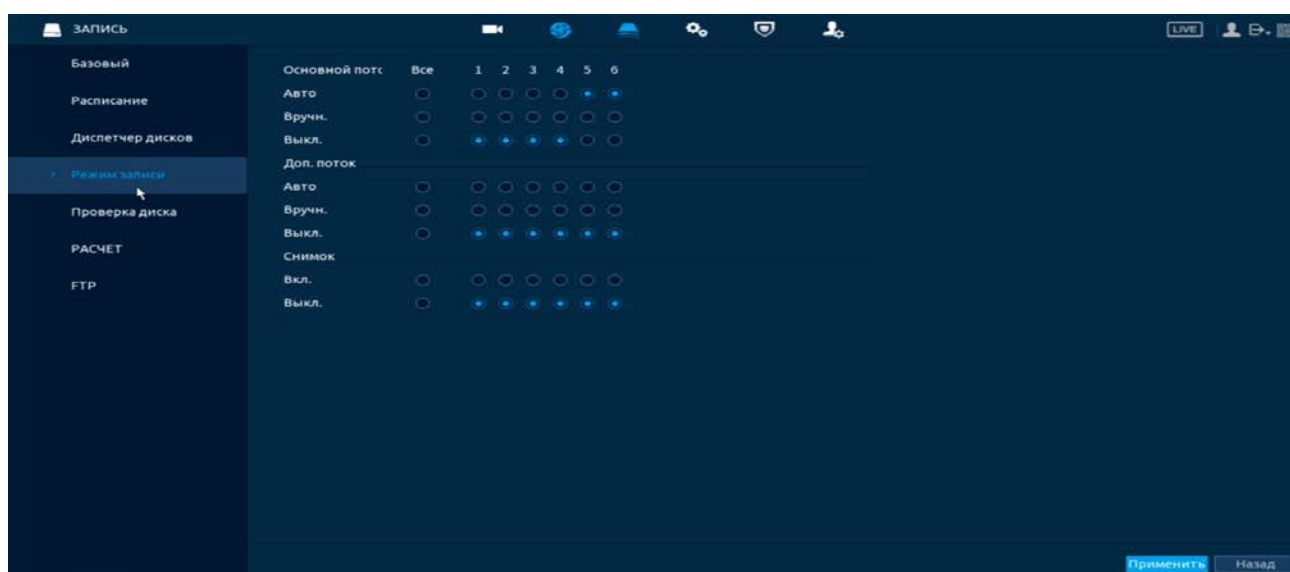

ПРИМЕЧАНИЕ!

Функция доступна только при локальном входе в систему.

8.3.5.1 Лист параметров «Проверка вручную»

Перейдите «Главное меню => Запись => Проверка диска» для анализа текущего состояния диска.

- 1 Выберите из выпадающего списка тип анализа, доступны два варианта:



Проверка ключевой области – проверка через универсальные системные файлы;

📖 Общая проверка – углубленное сканирование диска на устройстве, протекает такое сканирование дольше, чем при быстром варианте и также может повлиять на работу диска.

2 Из выпадающего списка выберите HDD.

3 Нажмите «Начать проверку».

4 Далее перейдите в пункт меню «Отчет о проверке», для просмотра собранного анализа.



Рисунок 8.56 – Анализ работоспособности HDD

8.3.5.2 Лист параметров «Отчет (Отчет о проверке)»

Выберите из списка на интерфейсе интересующий отчет, при помощи мыши (наведите на отчет и нажмите на левую клавишу два раза) или при помощи бегунка на интерфейсе просмотра (передвиньте бегунок вправо и нажмите на «Вид»), перейдите в отчет.

Отчет о проверке можно перенести на USB устройство, в интерфейсе «Результат», или просмотреть подробную информацию в разделе «S.M.A.R.T».

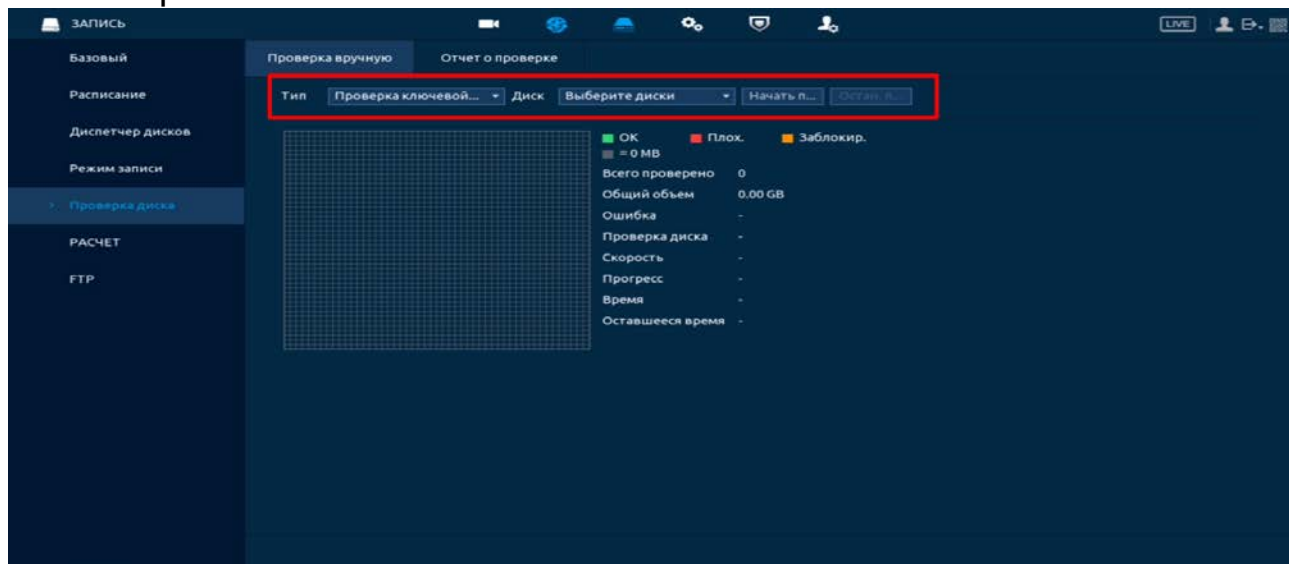
📖 При необходимости замените диск на устройстве.



Рисунок 8.57 – Просмотр информации о HDD

8.3.6 Подпункт меню «Расчет архива (Расчет)»

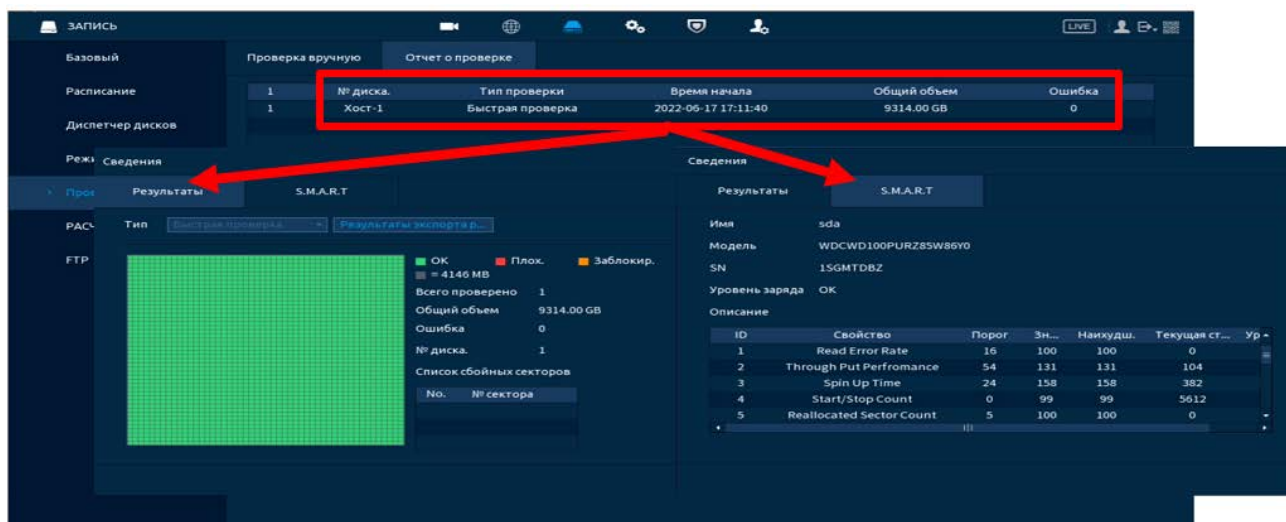

ПРИМЕЧАНИЕ!

Функция доступна только при локальном входе в систему.



ПРИМЕЧАНИЕ!

Данные оценки записи приведены только для справки. Пожалуйста, будьте осторожны при оценке записи периода.

8.3.6.1 Лист параметров «По месту»

- 1 Выберите канал, для которого нужно рассчитать время записи. Нажмите на кнопку . если нужно изменить разрешение, частоту кадров, скорость передачи на выбранном канале.



Рисунок 8.58 – Расчет времени

- 2 Далее для расчета времени записи на канал(лы), нажмите на кнопку «Выбрать» и в появившемся окне выберите HDD для расчета. В строке «Время» появится результат по времени.

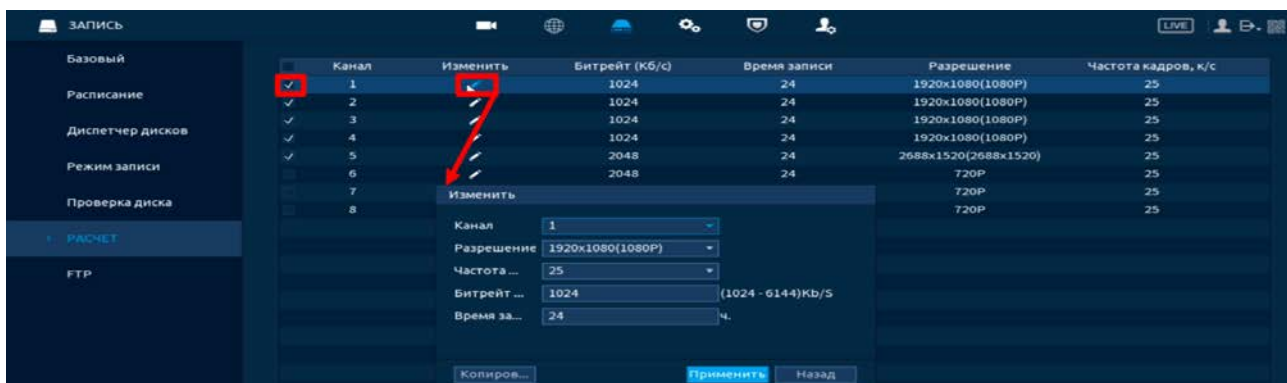

Рисунок 8.59 – Выбор диска для расчета

8.3.6.2 Лист параметров «По времени»

- 1 Для расчета по времени перейдите в раздел «По времени».
- 2 Выделите канал(лы) для расчета.
- 3 Укажите в поле ввода строки «Время», в течение какого количества времени должны храниться записи на жестком диске.
- 4 После расчет требуемой емкости автоматически появляется в строке «Общий объем».

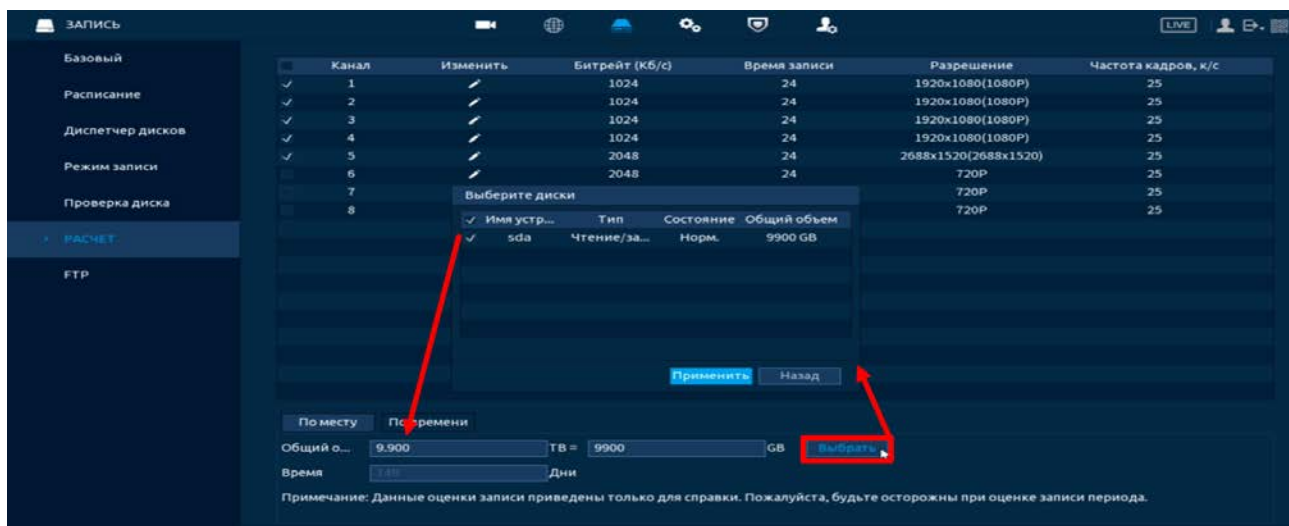

Рисунок 8.60 – Расчет объема

8.3.7 Подпункт меню «FTP»

Настройте параметры доступа видеорежистратора к серверу FTP/SFTP для архивного хранения. Для этого:

- 1 Введите IP адрес SFTP (FTP) сервера, строка «Сервер».
- 2 Укажите порт (по умолчанию 22 для SFTP и 21 для FTP).
- 3 Введите «Имя пользователя (Логин)» и пароль доступа к вашему SFTP (FTP) серверу.

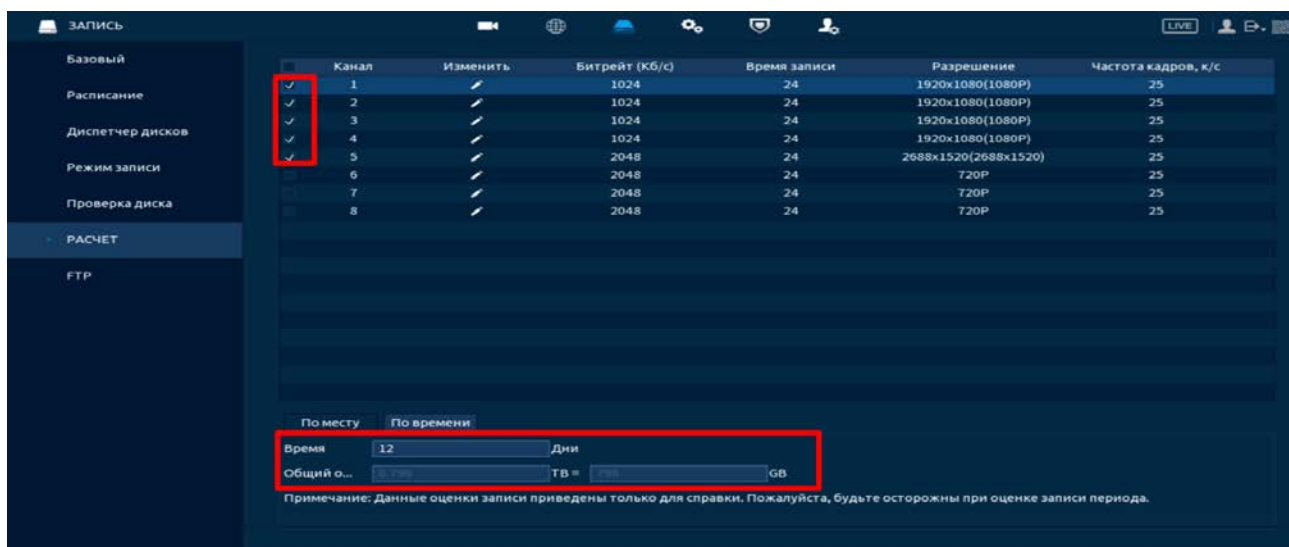
- 4 Укажите путь сохранения записей архива на удаленном сервере и размер файлов в Мегабайтах.
- 5 Теперь необходимо настроить для каждого канала интервалы времени по дням недели, за которые будут экспортироваться записи архива.
- 6 Из выпадающего списка выберите канал.
- 7 Укажите день недели.
- 8 Период 1 и период 2 не взаимосвязаны между собой. Это означает, что например, мы можем настроить 1 период на постоянный экспорт за установленный промежуток времени, а на 2 периоде настроить экспорт по событию и наоборот.
 - 📖 Экспортируемые файлы должны присутствовать на HDD. Данная функция работает независимо от настроек расписания в текущий момент.
- 9 Также необходимо включить режим записи (постоянный, по детекции (обнаружению) движения, по тревоге) на нужных нам камерах и выбрать период записи.
- 10 Сохраните настройку.



Рисунок 8.61 – Настройка FTP

8.4 ПУНКТ МЕНЮ «СИСТЕМА»

8.4.1 Подпункт меню «Общие»

8.4.1.1 Лист параметров «Общие (Базовый)»

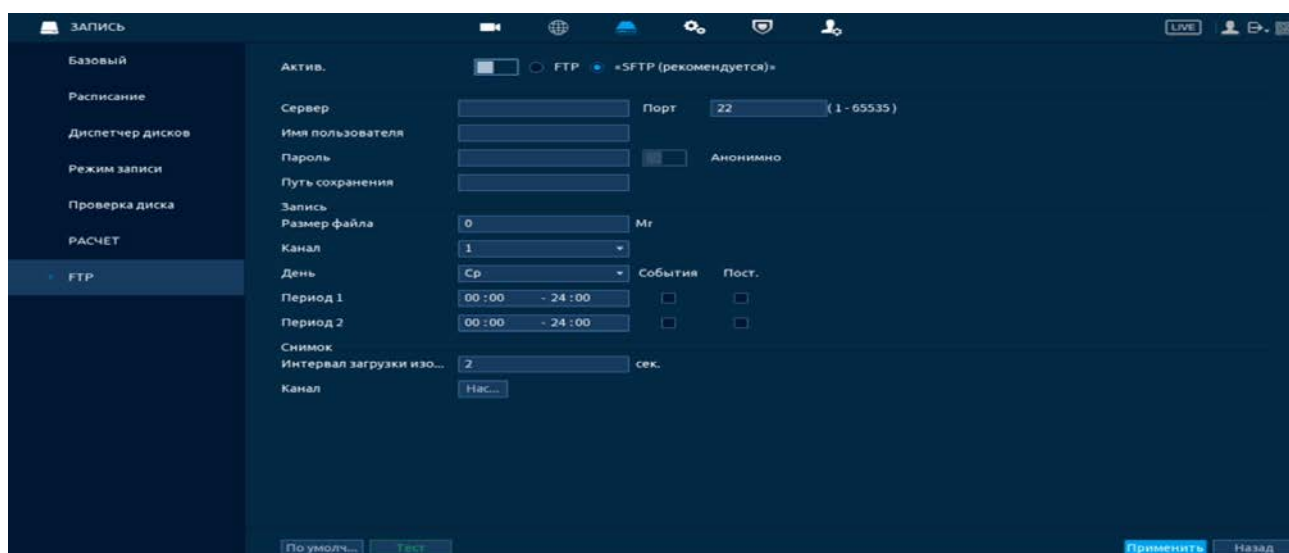
Измените основные настройки, такие как язык системы, имя устройства, автовыход из системы, сетевые настройки и др.



Рисунок 8.62 – Интерфейс настройки общих параметров

Функции и диапазоны значений параметров даны в таблице ниже (Таблица 8.15).

Таблица 8.15 – Настройка общих параметров

ПАРАМЕТРЫ	ФУНКЦИИ
Имя уст-ва (ID уст-ва)	Текстовый идентификатор устройства.
№ устройства	Номер устройства. Используется для подключения других устройств. Одно из таких устройств – пульт управления BOLID RC-01.
Язык	Выбор языка интерфейса настроек.
Стандарт видео	По умолчанию видео формат – PAL.
Синхр. региональных настроек камер (Синхронизация удаленного устройства)	Включение синхронизация (Язык, стандарт видео и часовой пояс).

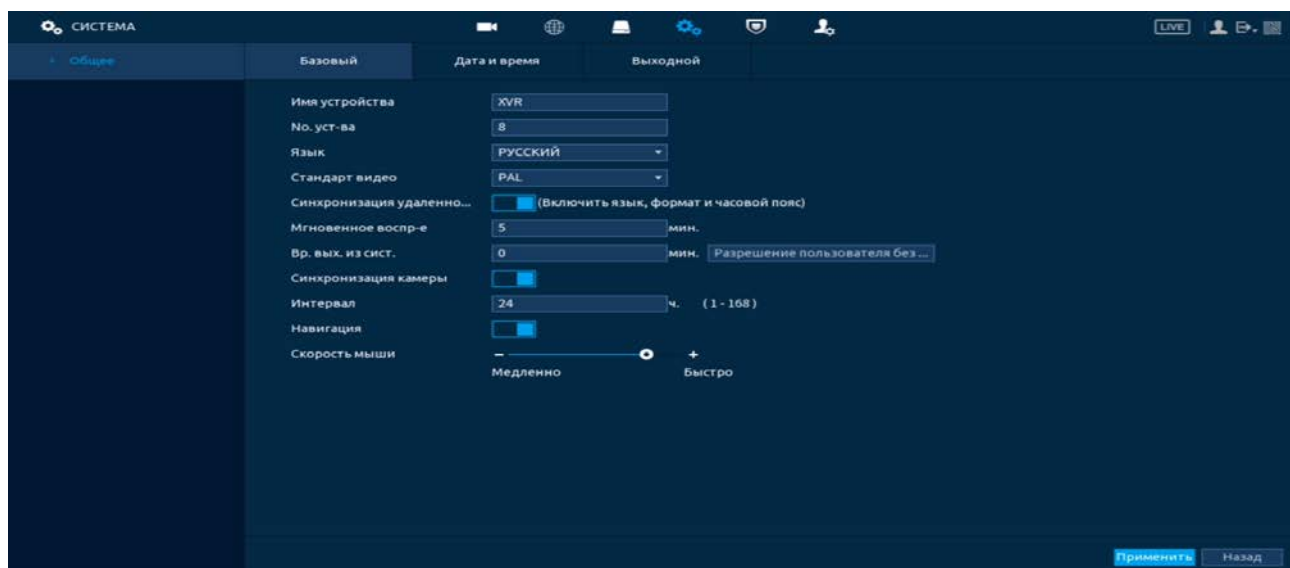
ПАРАМЕТРЫ	ФУНКЦИИ
Синхр.врем.камер (Синхронизация камеры)	Включение синхронизация времени с внешними устройствами.
Мгновенное воспр-е	Установка длительности одного файла постоянной записи. Для вывода файла воспроизведения выберите канал записи, выведите меню визуальных инструментов и нажмите на кнопку  (Информацию по меню смотрите «Лист параметров «Меню визуальных инструментов»).
Автовыход из меню (Вр.вых.из сист.)	Установка времени автовыхода из меню (выход авторизованного пользователя).
Период синхронизации	Установка времени синхронизации.
Панель навигации (Навигация)	Включите панель навигации (См. Лист параметров «Панель навигации»)
Скорость мыши	Установка при помощи бегунка скорости передвижения мыши.
Мониторинг канала(ов) при выходе из системы (Разрешение пользователя без входа)	<p>Выберите из списка каналы, которые не будут просматриваться при выходе пользователя из системы (после выхода выбранные каналы будут блокировать видеопоток с камеры).</p> 

8.4.1.2 Лист параметров «Дата и время»

Интерфейс настройки показан на рисунке ниже (Рисунок 8.63).



Рисунок 8.63 – Интерфейс настройки даты и времени
Функции и диапазоны значений параметров даны в таблице.

Таблица 8.16 – Настройка даты и времени

ПАРАМЕТРЫ	ФУНКЦИИ
Системное время	Установка системного времени.
Часовой пояс	Выбор часового пояса из выпадающего списка.
Формат даты	Выбор формата даты.
Разделит.даты	Выберите из выпадающего списка способ разделения.
Формат времени	24-часовой и 12-часовой форматы времени.
Летнее время (DST)	Выбор начала и окончания летнего периода времени.
Тип	Выбор варианта установки даты (день (дата)/неделя).
Начало	Установка времени начала перехода на летнее время.
Конец	Установка времени окончания перехода на летнее время.
NTP	Включение протокола синхронизации времени по сети.
NTP сервер	Ввод адреса NTP сервера.
Обновить	Ввод адреса сервера времени.
Сетевой порт	Поле ввода порта NTP сервера.
Интервал обновления (Интервал)	Задание периодичности синхронизации устройства с сервером времени.

8.4.1.3 Лист параметров «Выходные дни (Выходной)»

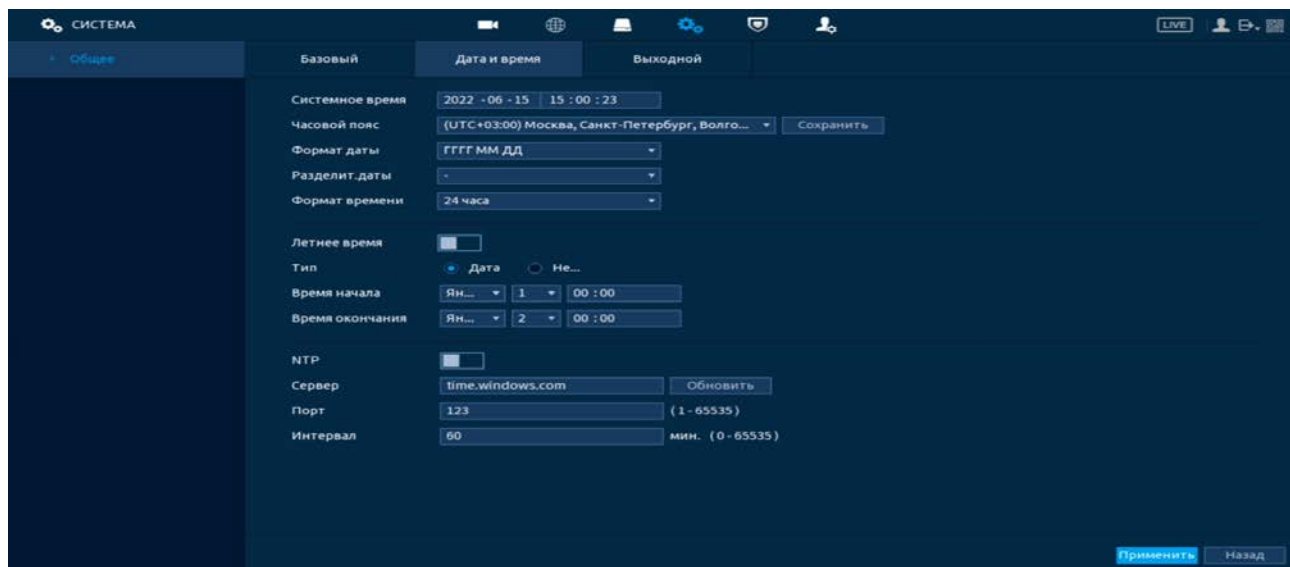
Для добавления праздничных дней нажмите «Добавить», в появившемся окне, введите дату праздника, установите длительность и повтор. Для добавления и сохранения праздника нажмите на кнопку «Добавить».



Рисунок 8.64 – Интерфейс добавления праздника

8.5 ПУНКТ МЕНЮ «ЦЕНТР БЕЗОПАСНОСТИ (БЕЗОП.)»

8.5.1 Подпункт меню «Статус безопасности»

Просмотрите при помощи сканирования полную информацию о безопасности устройства в режиме реального времени. Доступна проверка пользователя и служб (определение состояния текущей конфигурации рекомендациям.) и сканирование модулей безопасности (проверка модулей безопасности без определения их состояния «Работает»).

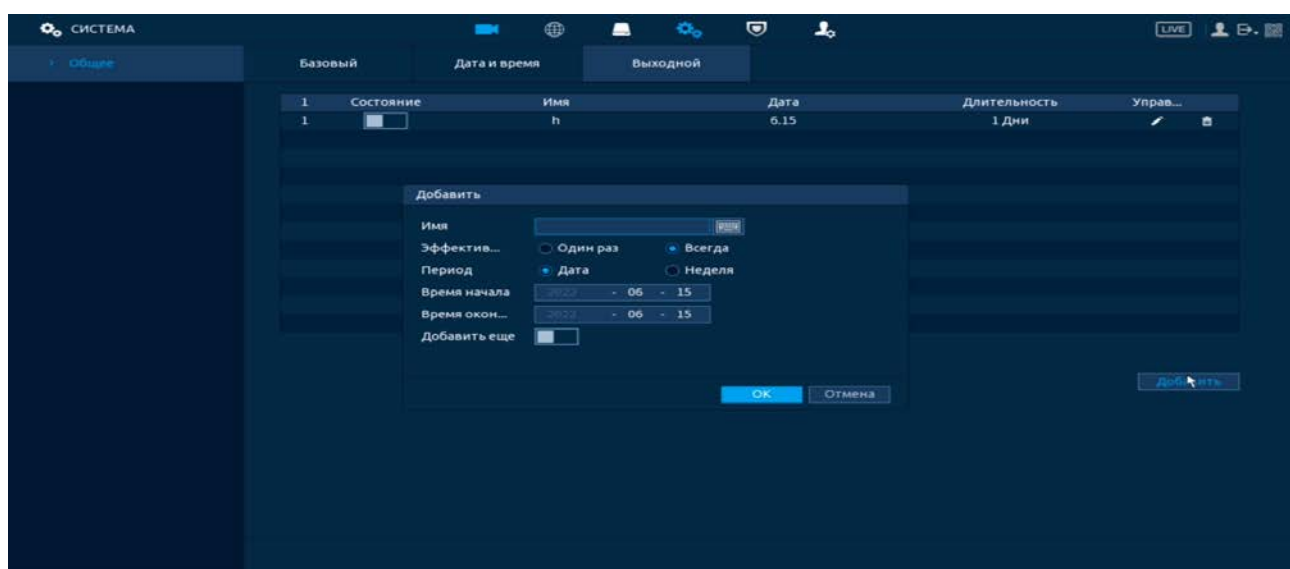
📖 При возникновении угрозы значок выделяется оранжевым цветом, зеленым при исправной работе.

Для проверки безопасности нажмите на кнопку «Сведения».



Рисунок 8.65 – Статус безопасности

8.5.2 Подпункт меню «Службы (Обслуживание системы)»

8.5.2.1 Лист параметров «Доп. сервисы (Базовые услуги)»

Перейдите в раздел для включения/отключения функций уведомления и доступа по протоколам.

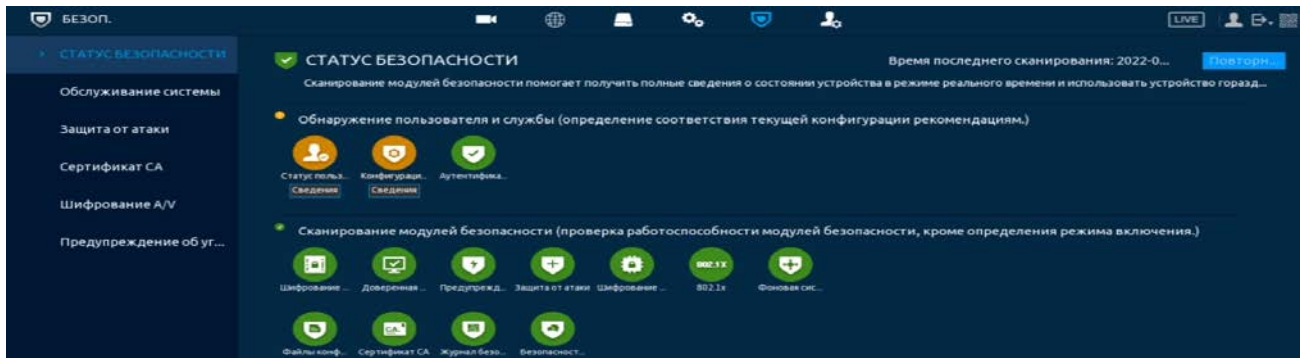

Рисунок 8.66 – Системное обслуживание

Таблица 8.17 – Параметры системного обслуживания

ПАРАМЕТР	ФУНКЦИИ
Уведомления на мобильный телефон	После включения функции уведомления по тревожным событиям будут отправляться на телефон пользователя.
CGI	Включение доступа через протокол CGI.
ONVIF	Включение доступа через протокол ONVIF.
NTP-сервер	Включение доступа через NTP-сервер.
SSH	Включение доступа через протокол SSH.
Разрешить обнаружение устройства	Включение обнаружения устройства сторонними устройствами.
Режим аутентификации частного протокола	Режим безопасности (рекомендуется) – используется проверка дайджест-доступа при подключении к регистратору. Режим совместимости – используется, когда клиент не поддерживает проверку подлинности дайджест-доступа.

8.5.2.2 Лист параметров «802.1x»

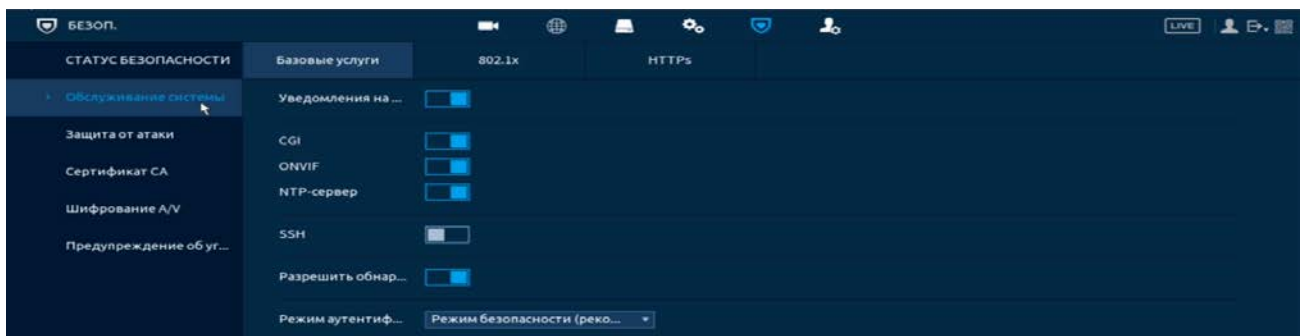
Настройте протокол аутентификации для безопасного входа в локальную сеть.



Рисунок 8.67 – Стандарт IEEE 802.1X

8.5.2.3 Лист параметров «HTTPS»

- 1 Включите HTTPS для повышения безопасности системы.
- 2 Далее включите совместимость TLSv1.1, чтобы обеспечить совместимость протоколов.
- 3 Нажмите «Управление сертификатами», чтобы создать или импортировать сертификат HTTPS с USB-накопителя.

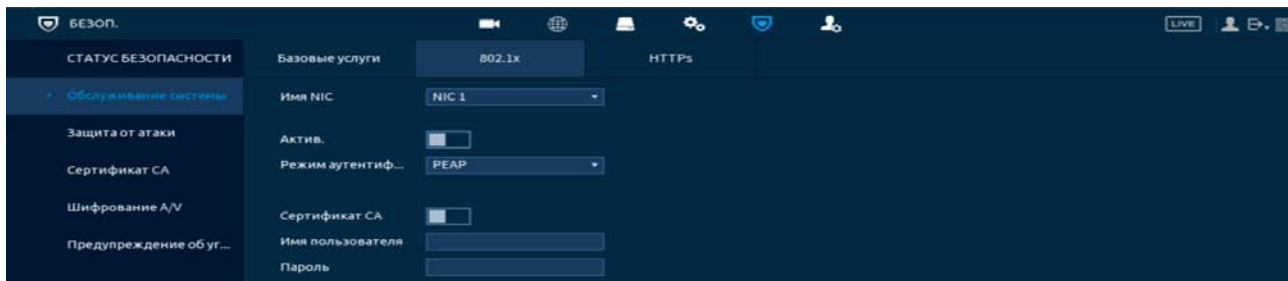

Рисунок 8.68 – Сертификат HTTPS

8.5.3 Подпункт меню «Защита от атаки»

8.5.3.1 Лист параметров «Сетевой экран (брандмауэр)»

Добавьте IP-адрес, MAC-адрес, Диапазон IP в список учетной записи пользователя для доступа к порту текущего устройства через сетевое подключение.

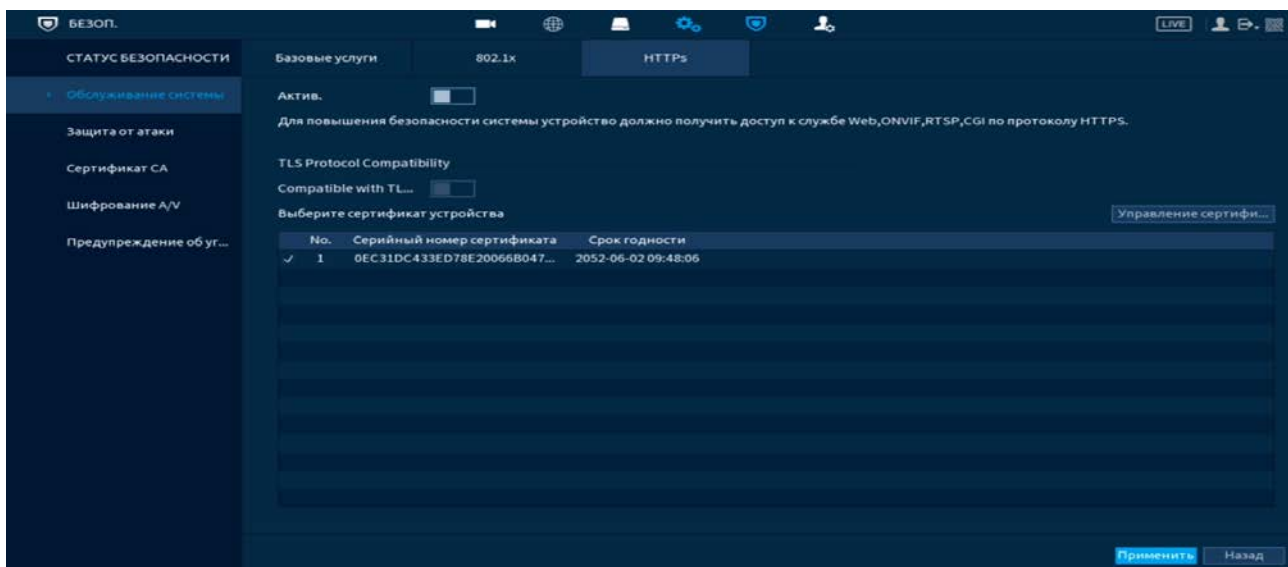
- 1 Включите функцию и установите режим доступа. Для данного регистратора доступны следующие режимы списков:

- Сетевой доступ – белый список;
- Сетевой доступ – черный список.

📖 Синхронизация времени – белый список. Для включения перейдите «Главное меню => Центр безопасности (Безоп.) => Защита от атаки => Синхронизации времени – белый список».



Рисунок 8.69 – Права доступа

2 Нажмите на кнопку «Добавить», выберите из выпадающего списка способ для добавления. Доступны три способа добавления:

- Добавление при введении IP-адреса устройства;

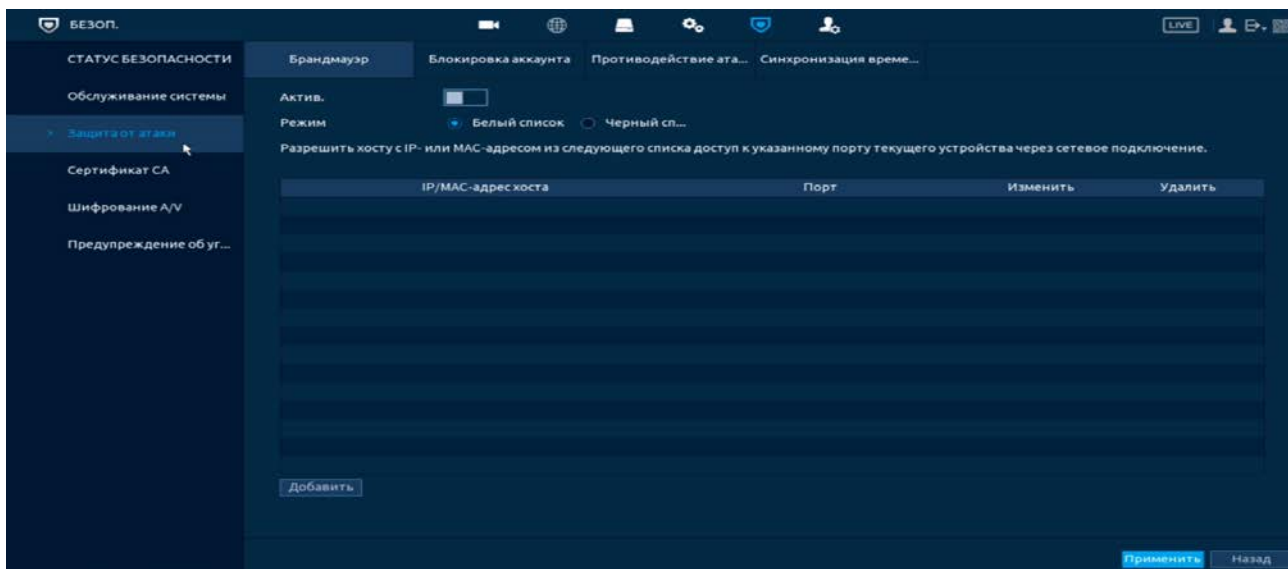

Рисунок 8.70 – Добавить IP адрес

- Добавление IP диапазона;

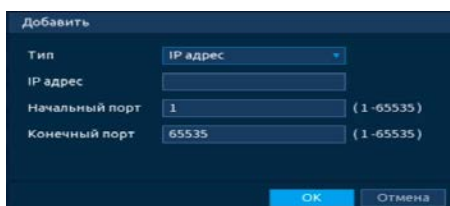

Рисунок 8.71 – Добавить IP подсеть

- Добавление при введении MAC-адреса.

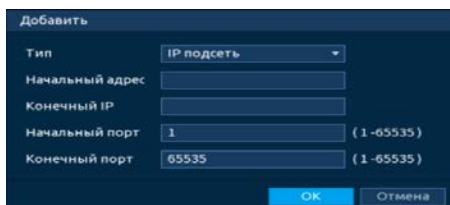

Рисунок 8.72 – Добавить MAC Адрес

8.5.3.2 Лист параметров «Блокировка аккаунта»

Перейдите «Главное меню => Центр безопасности => Защита от атаки => Блокировка аккаунта» для установки попыток входа и времени блокировки учетной записи.

Для включения оповещения о попытке несанкционированного входа перейдите в пункт меню «Лист параметров «Несанкционированный вход»».

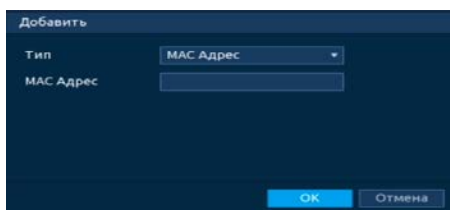

Рисунок 8.73 – Установка времени блокировки аккаунта

8.5.3.3 Лист параметров «Защита от атак DoS (Противодействие атаке DoS)»

Выберите «Защита от атак с переполнением SYN» или «Защита от атак с переполнением ICMP» для защиты устройства от DoS атак.

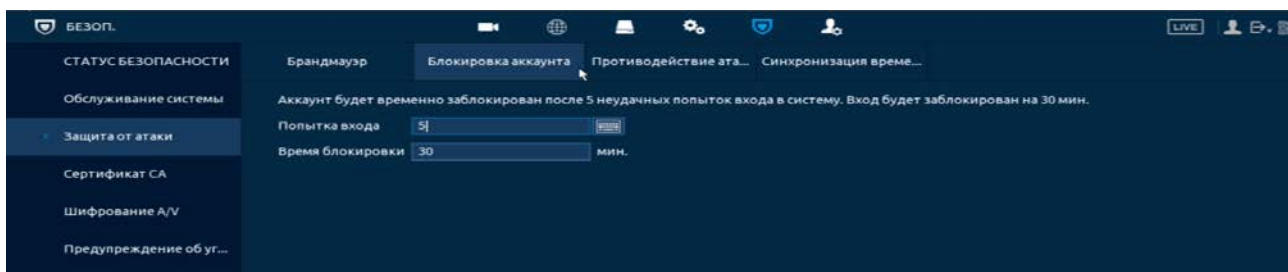

Рисунок 8.74 – Включение защиты от DoS атак

8.5.3.4 Лист параметров «Белый список NTP серверов (Синхронизация времени – белый список)»

Добавьте список и включите синхронизацию времени для хостов из белого списка.

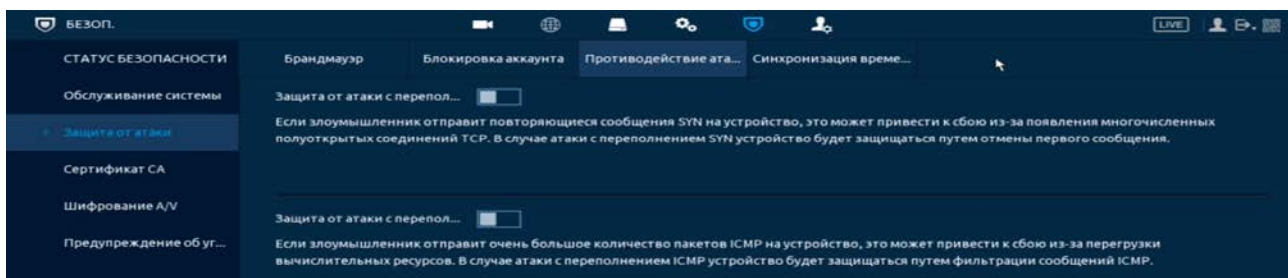

Рисунок 8.75 – Права доступа

8.5.4 Подпункт меню «Сертификат СА»

8.5.4.1 Лист параметров «Сертификат устройства»

Перейдите «Главное меню => Центр безопасности => Сертификат СА => Сертификат устройства» для создания сертификата или для импорта стороннего сертификата на устройство.

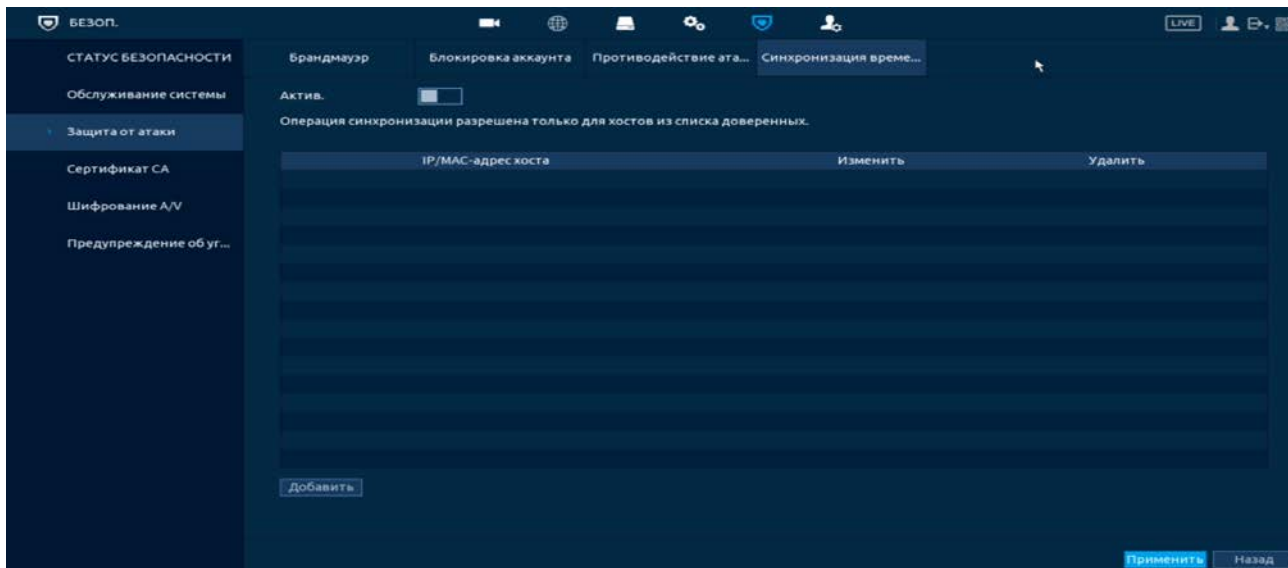
Следуйте инструкциям на экране для создания или импорта стороннего сертификата.



Рисунок 8.76 – Сертификат устройства

8.5.4.2 Лист параметров «Доверенные сертификаты СА»

Перейдите «Главное меню => Центр безопасности => Сертификат СА => Доверенные сертификаты СА» для импорта доверенного сертификата на устройство.

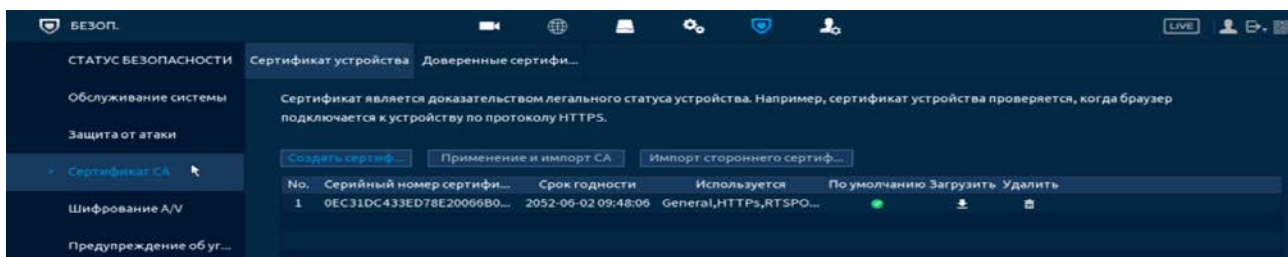

Рисунок 8.77 – Установка доверенного сертификата

8.5.5 Подпункт меню «Шифрование A/V»

8.5.5.1 Лист параметров «Шифр. Аудио/видео потока»

Выберите сертификат устройства для шифрования потока через частный протокол или через RTSP с помощью TLS.

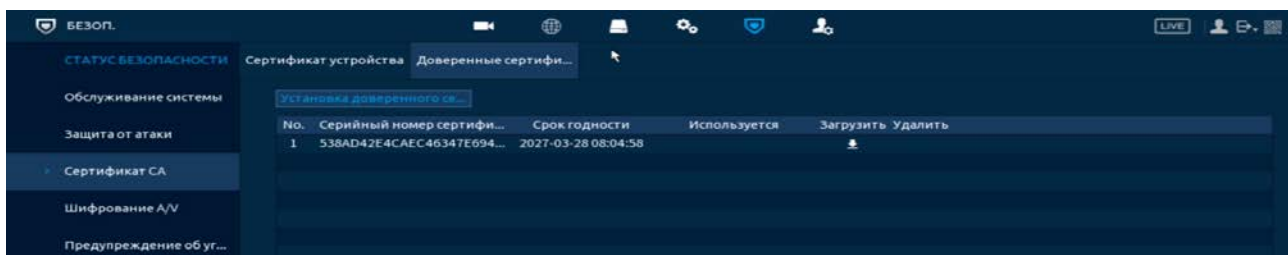
📖 Для создания сертификата перейдите «Главное меню => Центр безопасности => Сертификат CA => Сертификат устройства».



Рисунок 8.78 – Интерфейс шифрования аудио/видео

8.5.6 Подпункт меню «Угроза безопасности (Предупреждение об угрозе безопасности)»

8.5.6.1 Лист параметров «Оповещение центра безопасности (Исключение для целей безопасности)»

Перейдите «Главное меню => Центр безопасности => Угроза безопасности => Оповещение центра безопасности» для включения отправки предупреждения после сбоя системы безопасности.

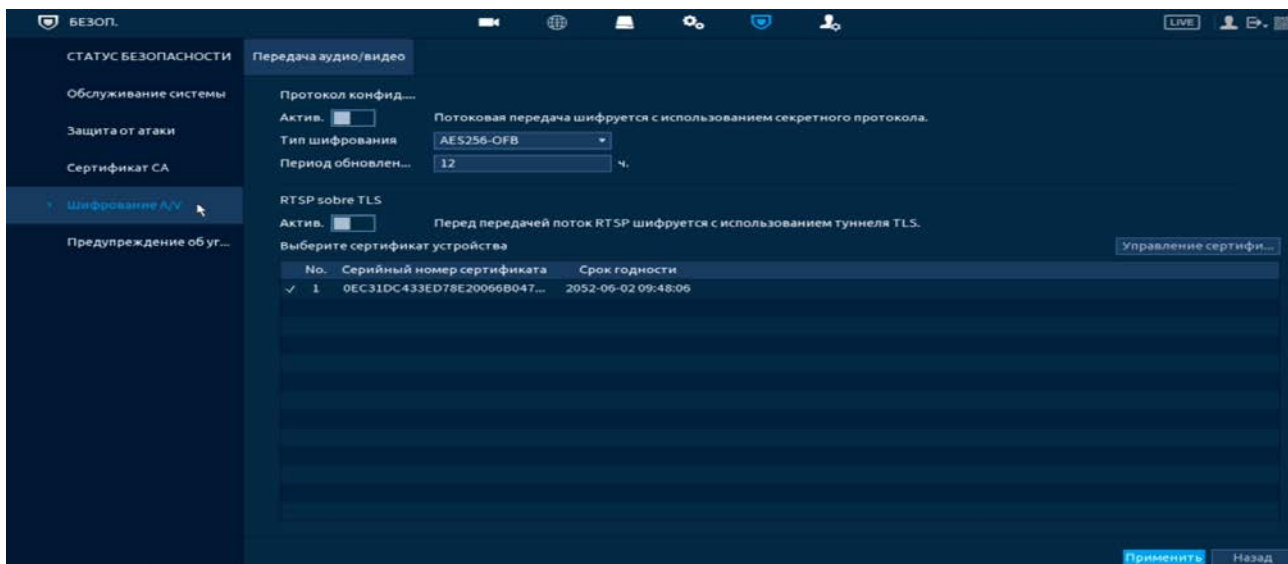

Рисунок 8.79 – Оповещение после сбоя системы безопасности

1 Включите событие.

2 Выберите тип оповещения:

- Тревожный выход – Установите тревожный выход активации тревоги;
- Задержка отключения тревоги – Установите время для задержки после срабатывания тревожного выхода. Доступный диапазон от 10 сек. до 300 сек.;
- Показать сообщение – Всплывающее окно оповещения;
- Отправка Email – Отправка уведомления о тревоги на электронную почту. Для настройки/изменения перейдите «Главное меню => Сеть => Эл.почта»;
- Зуммер – Звуковое оповещение;
- Журнал – Информация об ошибке будет отображаться «Главное меню => Тревога => Журнал»;
- Звук.сигнал – Для правильной работы оповещения к аудиовыходу видеорегистратора подключите периферийное устройство (колонки) и выберите файл оповещения. Если не был загружен файл оповещения, перейдите «Главное меню => Аудио => Управление файлами» и добавьте файл оповещения.

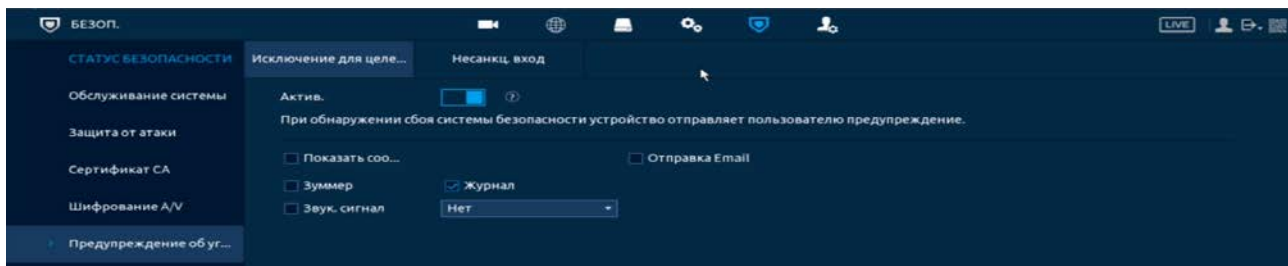
3 Сохраните настройку.

8.5.6.2 Лист параметров «Несанкционированный вход»

Перейдите «Главное меню => Центр безопасности => Угроза безопасности => Несанкц.вход» для включения оповещения при несанкционированном доступе.



Рисунок 8.80 – Оповещение при несанкционированном доступе

1 Включите событие.

2 Выберите тип оповещения:

- Тревожный выход – Установите тревожный выход активации тревоги;
- Задержка отключения тревоги – Установите время для задержки после срабатывания тревожного выхода. Доступный диапазон от 10 сек. до 300 сек.;
- Отправка Email – Отправка уведомления о тревоге на электронную почту. Для настройки/изменения перейдите «Главное меню => Сеть => Эл.почта»;
- Зуммер – Звуковое оповещение;
- Журнал – Информация об ошибке будет отображаться «Главное меню => Тревога => Журнал»;
- Звук.сигнал – Для правильной работы оповещения к аудиовыходу видеорегистратора подключите периферийное устройство (колонки) и выберите файл оповещения. Если не был загружен файл оповещения, перейдите «Главное меню => Аудио => Управление файлами» и добавьте файл оповещения.

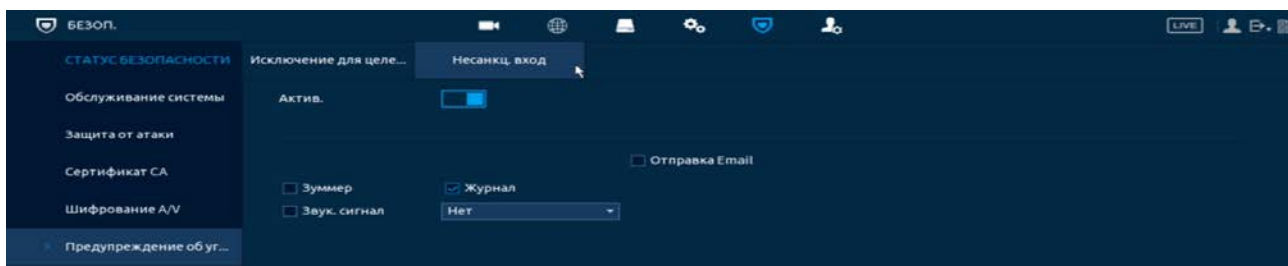
3 Сохраните настройку.

8.6 ПУНКТ МЕНЮ «УЧЕТНЫЕ ЗАПИСИ (УЧ.ЗАП.)»

8.6.1 Подпункт меню «Пользователь»

На рисунке ниже (Рисунок 8.81) показан интерфейс управления системными параметрами учетной записи пользователя в группе учетных записей.



Рисунок 8.81 – Интерфейс просмотра учетной записи

По умолчанию в системе представлены два пользователя: admin (администратор) и скрытый пользователь default (по умолчанию).

Скрытый пользователь default является внутренним для системы, и удалить его невозможно. Если в системе нет зарегистрированного пользователя, происходит автоматическая регистрация скрытого пользователя default. Вы можете задать или запретить для этого пользователя некоторые права, такие, например, как право просмотра каналов в реальном времени. Однако вы можете запретить отображение всех каналов или разрешить отображение только некоторых из них.

Для добавления нового пользователя:

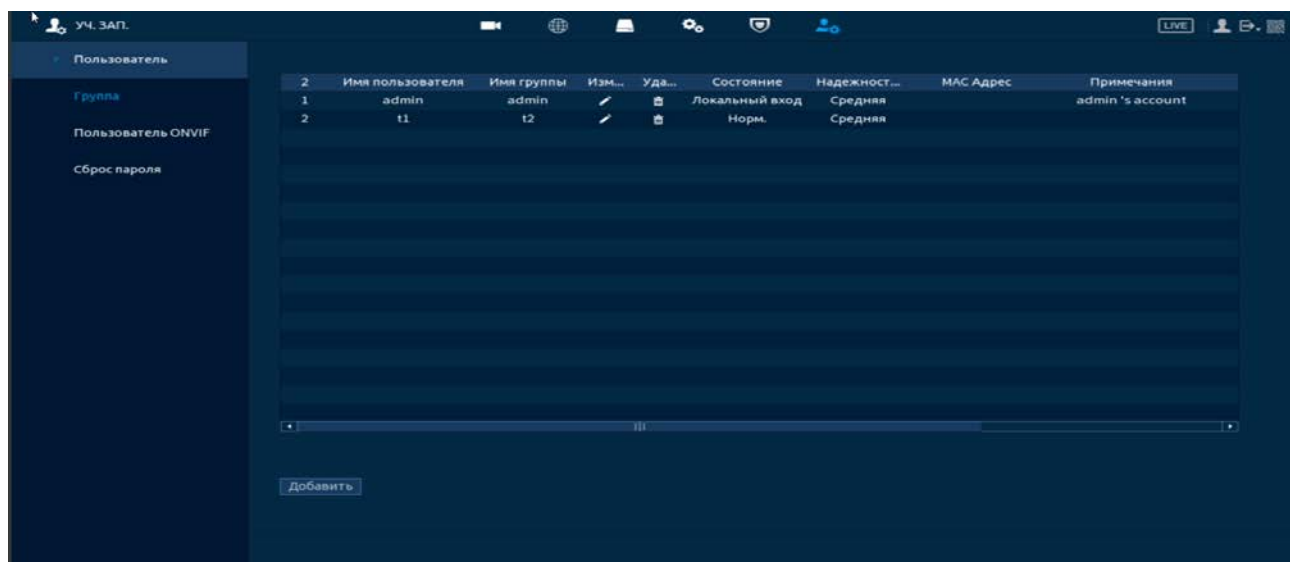
- 1 На представленном интерфейсе (Рисунок 8.82) нажмите на кнопку «Добавить».







Рисунок 8.82 – Интерфейс добавления нового пользователя учетной записи

- 2 В появившемся окне (Рисунок 8.82) введите имя пользователя и пароль.

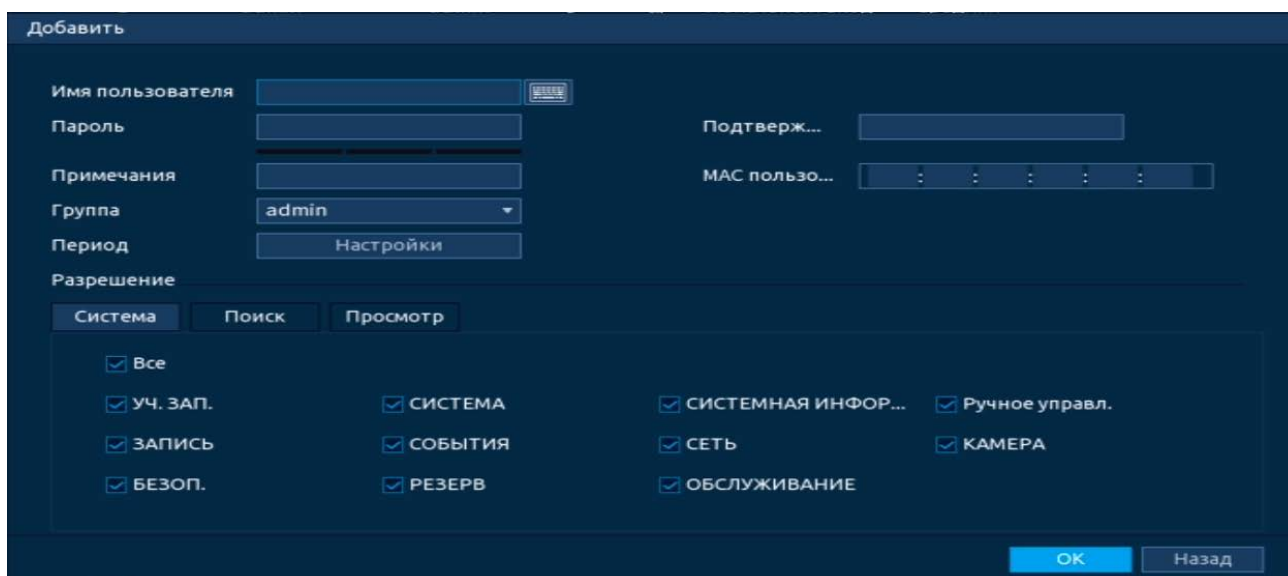
 Имя учетной записи пользователя может содержать до 15 символов. Пароль учетной записи должен состоять из 1~32 символов (используются только цифры и буквы и точка);

 Пользователь с правами администратора может изменять пароль другого пользователя. По умолчанию количество пользователей равно 64, количество групп равно 20.

- 3 Выберите из выпадающего списка группу, в которой будет находиться пользователь.

 Можно задать соответствующую группу и назначить права для пользователей в заданных группах. Для управления пользователями используются режимы группы/пользователя;

Имя пользователя и имя группы должны быть единственными. Один пользователь может входить только в одну группу. Находящийся в системе пользователь не может изменять собственные права.

4 В целях обеспечения безопасности, для учетной записи оператора рекомендуется устанавливать права пользователя только на просмотр видео в реальном времени и воспроизведение архива.



ПРИМЕЧАНИЕ!

Для сохранения доступных прав, настраиваемый пользователь должен отсутствовать в сети.



ВНИМАНИЕ!

Задаваемые права пользователя не могут превышать заданных прав группы.

Права пользователя «Поиск/Архив» – снимите с канала для блокировки просмотра пользователем архива с канала. При снятии доступа канал не будет отображаться в списке.



Рисунок 8.83 – Снят доступ для просмотра архива

Права пользователя «Просмотр» – снимите доступ для блокировки просмотра видеопотока. При снятии доступа канал присутствует в общем списке, но отображение видеопотока будет отсутствовать.



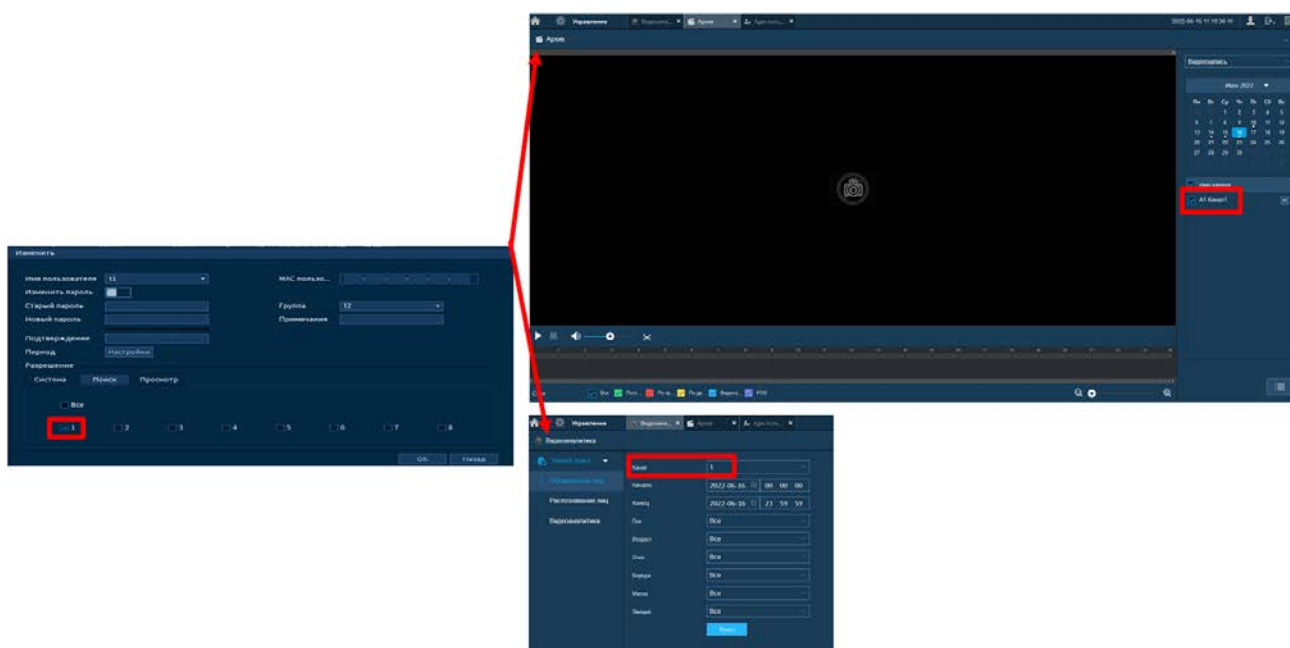

Рисунок 8.84 – Снят доступ для просмотра видеопотока пользователем (D1 и доступен для просмотра)

5 Также установите доступные права пользователя в разделе «Система»:

-  (АДМ. ПОЛЬЗОВАТЕЛЕЙ (УЧ. ЗАП.) – после снятия доступа пользователю доступен только просмотр своей учетной записи;

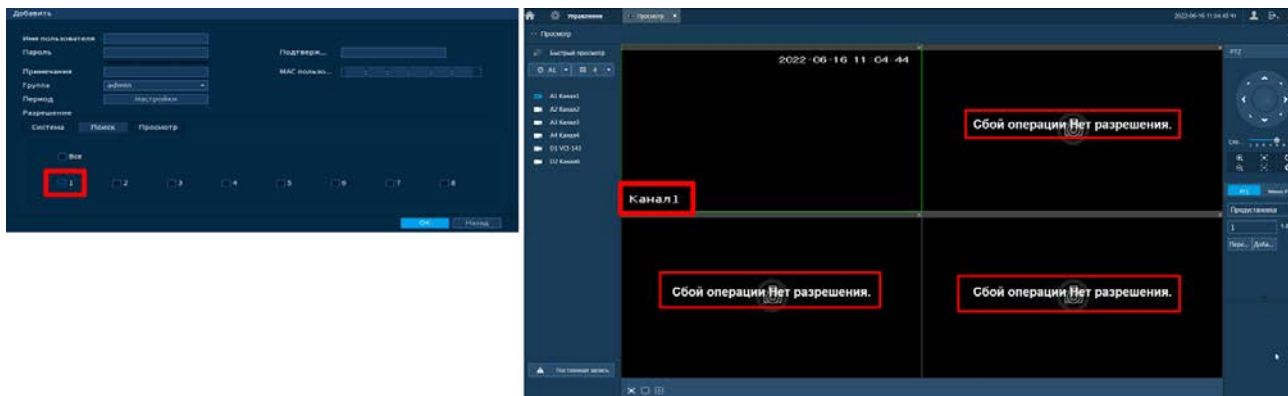







ВНИМАНИЕ!

Будьте аккуратны при активации доступа к настройкам «Адм. Пользователей»!

При наличии доступа пользователь:

- 1 Может удалять всех пользователей состоящих в учетной записи, кроме пользователя admin (администратор);
- 2 Может добавлять новых пользователей;
- 3 Может активировать права другим пользователям (доступно добавление только тех прав, которые доступны самому пользователю);
- 4 Может изменять пароли и имена, как у групп, так и у пользователя.



-  ЗАПИСЬ – доступ к настройкам расписания записи и настройкам HDD;
-  БЕЗОПАСНОСТЬ – доступ к правам безопасности (раздел «Центр безопасности»);
-  СИСТЕМА (Общие настройки) – доступ к настройкам языка, даты, дисплея и т.д.;
-  СОБЫТИЯ – доступ к настройкам видеоаналитики и событий на доступных камерах;
-  РЕЗЕРВ – доступ к архивированию видео с доступных камер на переносной носитель;
-  СИСТЕМНАЯ ИНФОРМАЦИЯ – доступ к просмотру системной информации (журнал, информация о модели);
-  СЕТЬ – доступ к сетевым настройкам регистратора;
-  ОБСЛУЖИВАНИЕ СИСТЕМЫ (ОБСЛУЖИВАНИЕ) – доступ к разделам настройки обслуживания системы;

- 📖 РУЧНОЕ УПРАВЛЕНИЕ – доступ к настройкам тревожного выхода и просмотра;
- 📖 КАМЕРЫ – при наличии доступа пользователю доступны настройки нулевого канала и раздела «КАМЕРЫ». Настроить изображение на каналах, у которых снят доступ невозможно.

8.6.2 Подпункт меню «Группа»

На интерфейсе представлены параметры управления группами пользователей.



Рисунок 8.85 – Интерфейс добавления группы учетной записи

- 1 Нажмите на интерфейсе просмотра (Рисунок 8.85) на кнопку «Добавить».
- 2 В появившемся окне введите имя группы и примечание.
- 3 В целях обеспечения безопасности, для учетной записи оператора рекомендуется устанавливать права доступа только на просмотр видео в реальном времени и воспроизведение архива. Подробнее о правах доступа смотрите «Подпункт меню «Пользователь»».
- 4 После сохранения параметров добавления в появившемся окне отобразится новая группа.

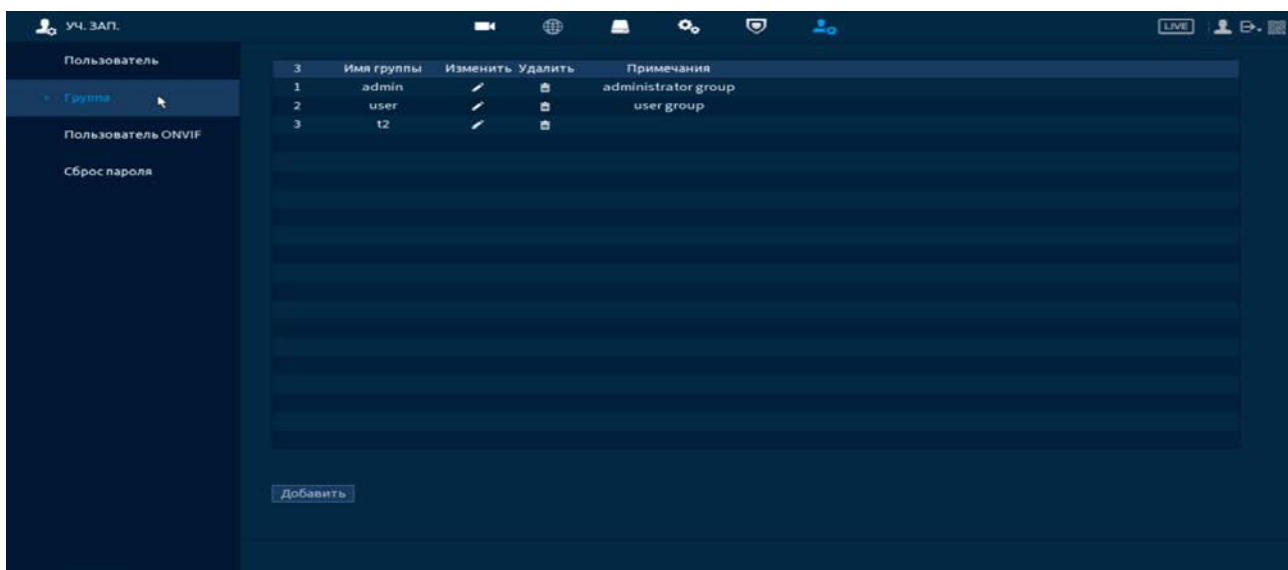

Рисунок 8.86 – Добавление новой группы

8.6.3 Подпункт меню «Пользователь ONVIF»

После подключение камеры стороннего производителя к видеорегистратору через пользователя ONVIF, используйте подтвержденную учетную запись для подключения к видеорегистратору. Интерфейс просмотра показан на рисунке ниже (Рисунок 8.87), на нем доступны функции добавления, удаления и изменения данных пользователя.

Пользователь ONVIF по умолчанию – admin. Он создается после инициации видеорегистратора. Для некоторых серий продуктов пароль пользователя ONVIF изменяется при инициализации пароля администратора.

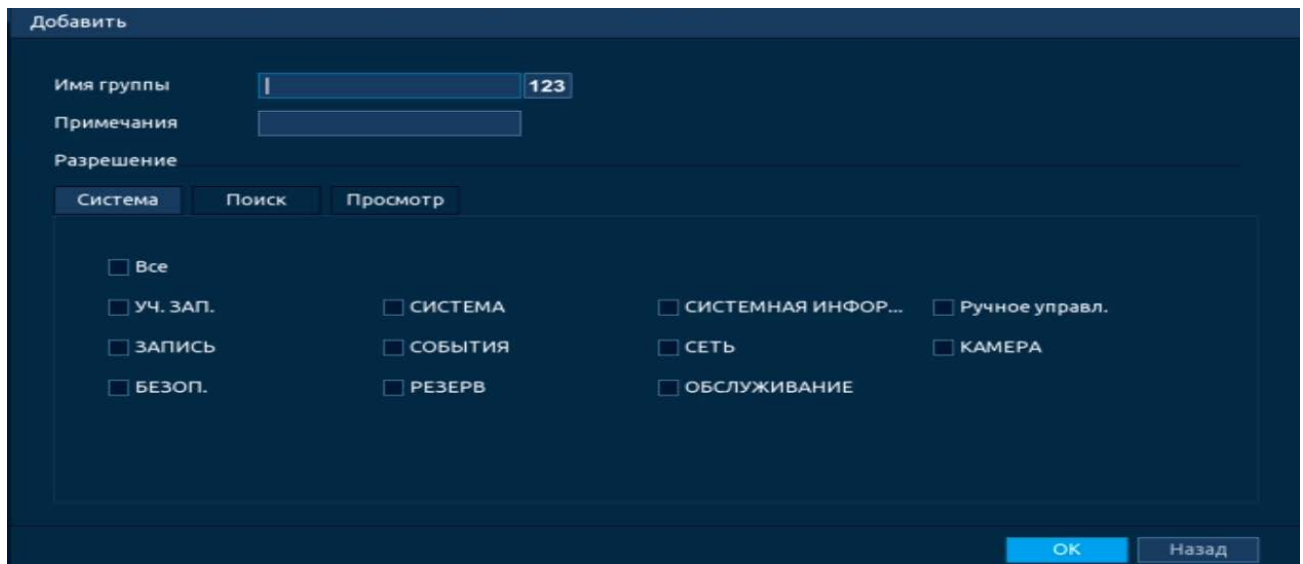

Рисунок 8.87 – Настройка ONVIF

- 1 Для добавления нажмите на кнопку «Доб. пользователя» и заполните данные в появившемся окне.



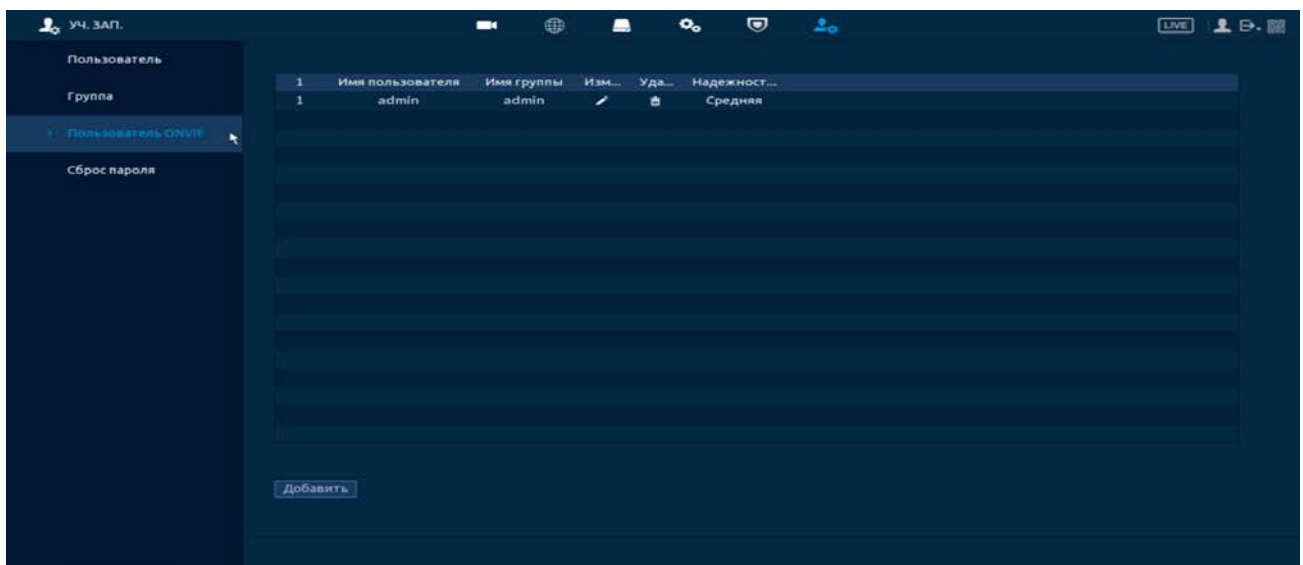

Рисунок 8.88 – Поле для заполнения данных нового пользователя в учетной ONVIF

- 2 Для внесения изменений в данные для существующего пользователя нажмите на кнопку  в столбце «Изменить» (в появившемся окне можно изменить пароль, группу пользователя).



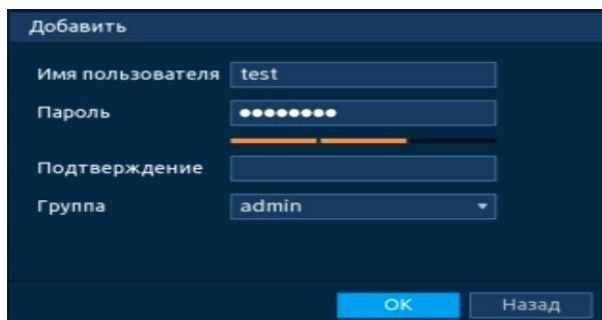

Рисунок 8.89 – Поле изменения данных для пользователя в учетной записи ONVIF

- 3 Для удаления пользователя из учетной записи ONVIF нажмите на кнопку  в столбце интерфейса «Удалить».

8.7 ПОДПУНКТ МЕНЮ «СБРОС ПАРОЛЯ»

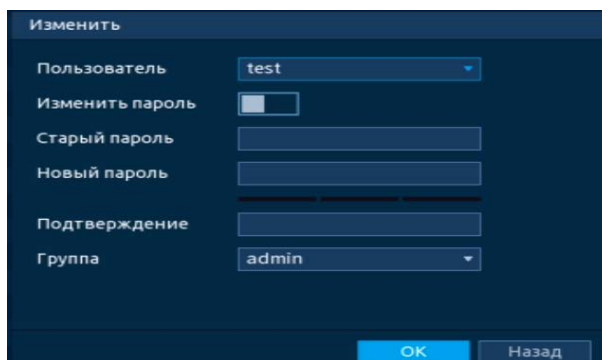
Доступны два способа восстановления пароля «Сброс пароля по Email (QR код)» и «Восстановление по секретным вопросам (Вопрос безопасности)».

- 1 Включите выбранную функцию.
- 2 Введите Email для восстановления пароля.
- 3 Установите секретный вопрос и введите ответ на него для дополнительного варианта восстановления пароля при локальном входе в систему.
- 4 Сохраните настройку.



Рисунок 8.90 – Интерфейс настройки

9 ВОССТАНОВЛЕНИЕ ПАРОЛЯ

9.1 ВОССТАНОВЛЕНИЕ ПАРОЛЯ «QR КОД»

1 Для восстановления нажмите на кнопку  в окне ввода пароля.

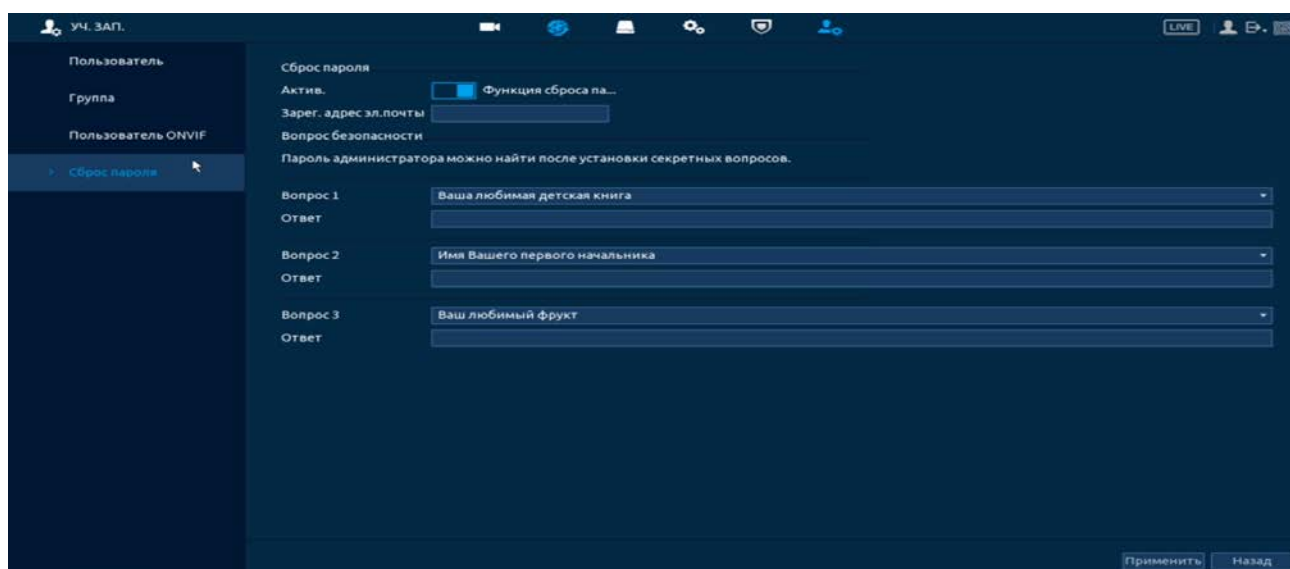

Рисунок 9.1 – Шаг 1. Вход в систему

1 В появившемся окне отсканируйте QR-код и отправьте на **email – адрес:** **password@recovery.bolid.ru** **или** **support_gpwd@htmicrochip.com** (адрес указан на интерфейсе «Сброс пароля»).

2 Полученный в ответном письме код, введите в нижнее поле и нажмите «Следующий шаг».

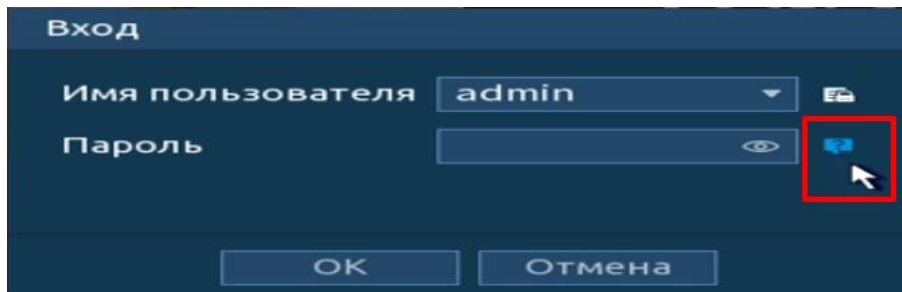

Рисунок 9.2 – Шаг 2. Восстановление пароля при помощи почты

3 Введите новый пароль администратора и его подтверждение в появившемся окне.

4 Если вы хотите после восстановления синхронизировать новый пароль с устройствами в вашей сети (присвоить подключенным устройствам пароль регистратора), то подтвердите синхронизацию.

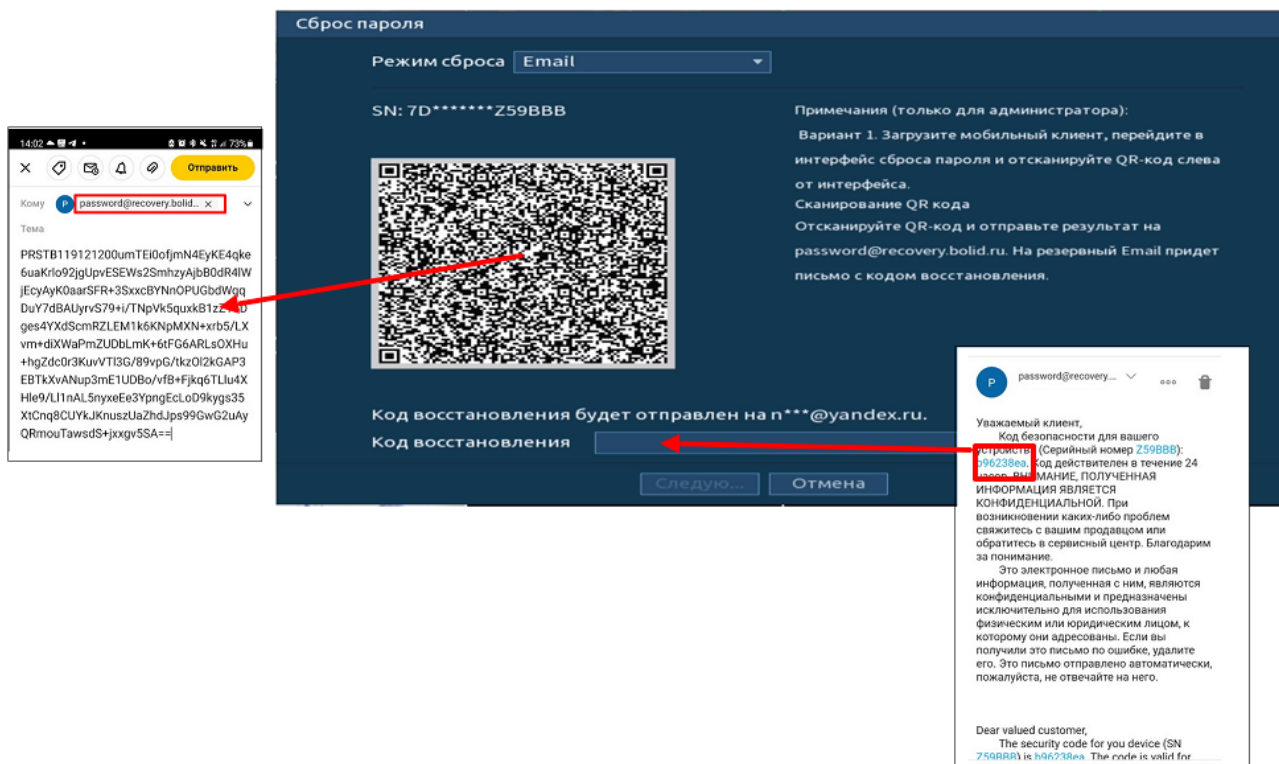

Рисунок 9.3 – Окно для ввода нового пароля администратора



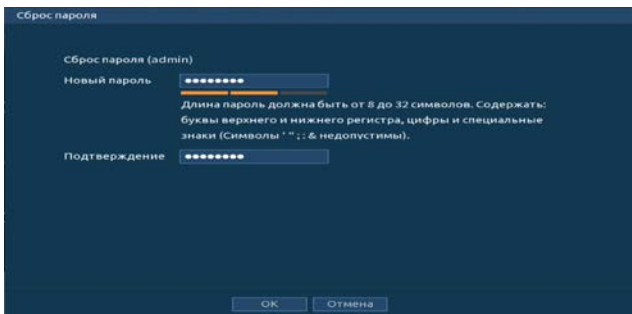

Рисунок 9.4 – Окно подтверждения синхронизации устройств в сети

9.2 ВОССТАНОВЛЕНИЕ ПАРОЛЯ ПРИ ОТСУТСТВИИ ПЕРВИЧНЫХ НАСТРОЕК

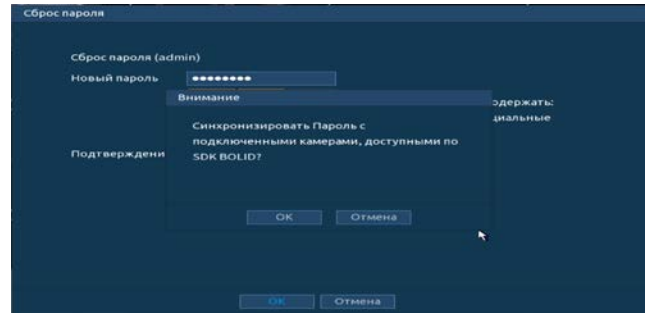

ВНИМАНИЕ!

Данный способ восстановления доступен, если при работе с регистратором не были установлены способы восстановления (не была введена почта, не установлены секретные вопросы).

1 Для восстановления нажмите на кнопку  в окне ввода пароля.



Рисунок 9.5 – Шаг 1. Вход в систему

2 В появившемся окне введите E-mail адрес, на который будет отправлен код восстановления и нажмите «Следующий шаг».

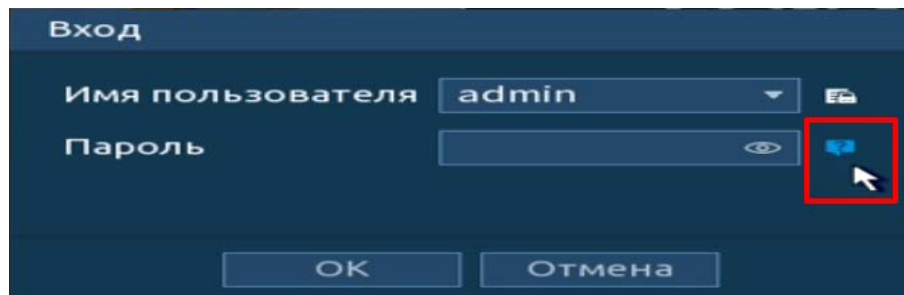

Рисунок 9.6 – Шаг 2. Ввод эл.почты

- 3 В появившемся окне отсканируйте QR-код и отправьте результат на email – адрес: password@recovery.bolid.ru или support_gpwd@htmicrochip.com (адрес указан на интерфейсе «Сброс пароля»).
- 4 Полученный в ответном письме код, введите в нижнее поле и нажмите «Следующий шаг».

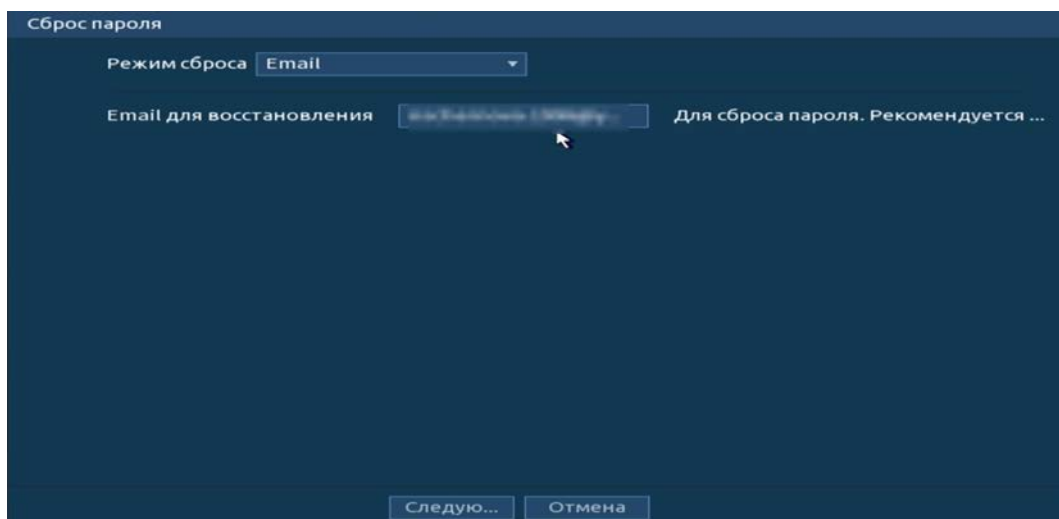

Рисунок 9.7 – Шаг 3. Восстановление при отсутствии первичных настроек

- 5 Введите новый пароль администратора и его подтверждение в появившемся окне.
- 6 Если вы хотите после восстановления синхронизировать новый пароль с устройствами в вашей сети (присвоить подключенным устройствам пароль регистратора), то подтвердите синхронизацию.



Рисунок 9.8 – Окно для ввода нового пароля администратора

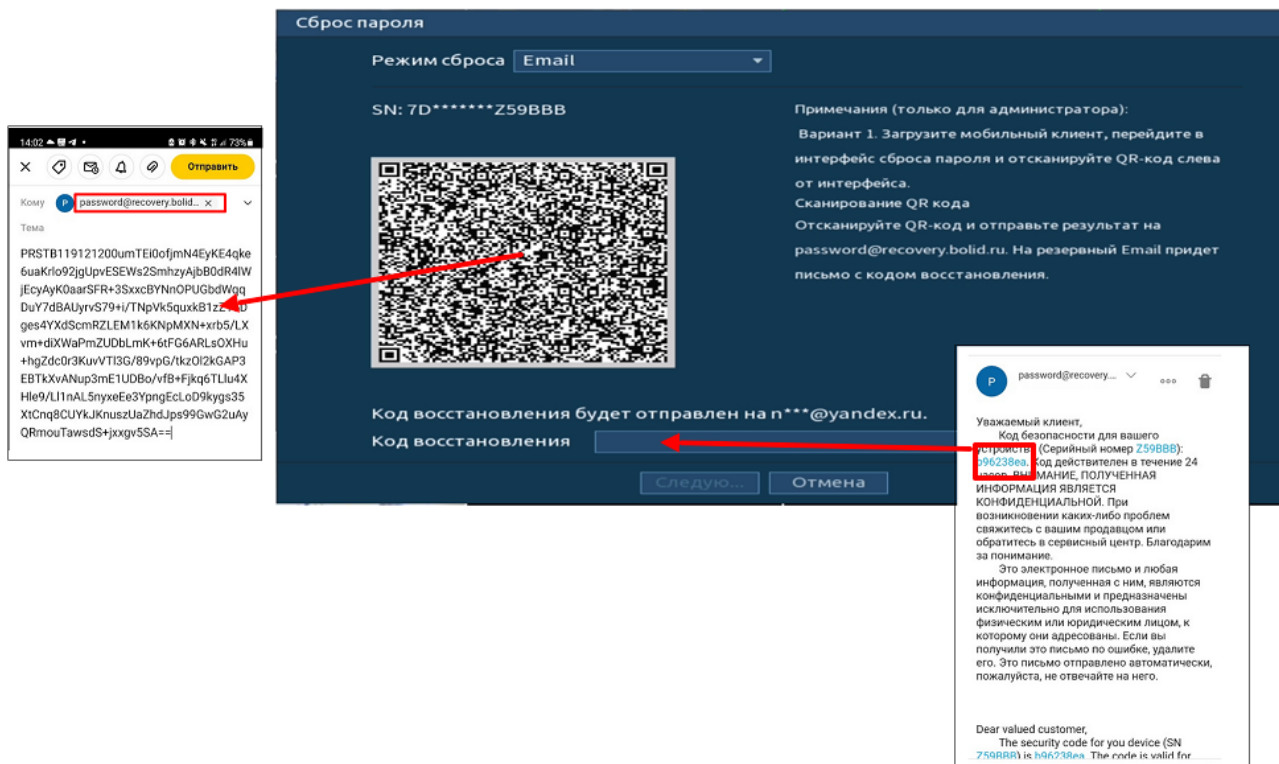

Рисунок 9.9 – Окно подтверждения синхронизации устройств в сети

9.3 СБРОС НА ЗАВОДСКИЕ НАСТРОЙКИ

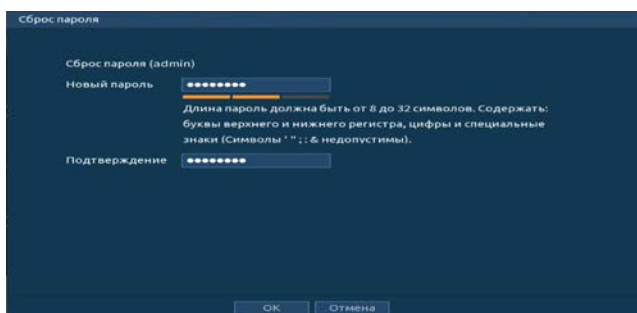
**ВНИМАНИЕ!**

При таком сбросе все данные с регистратора будут удалены!

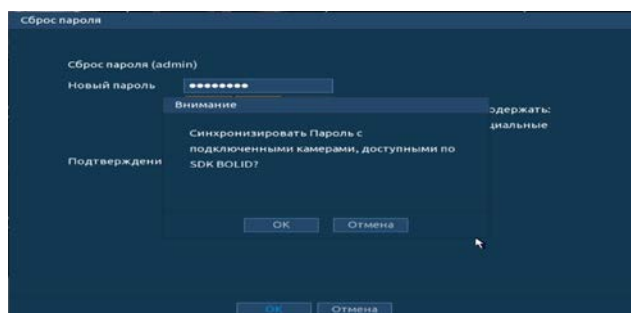
**ВНИМАНИЕ!**

Сброс на заводские настройки возможен при помощи кнопки сброса на плате видеорегистратора.

- 1 Отключите устройство от источника питания и снимите крышку устройства.
- 2 Нажмите и удерживайте кнопку сброса нажатой до подачи питания и не менее 5 секунд после.
- 3 По завершении процесса сброса установите новый пароль.



Рисунок 9.10 – Кнопка сброса

10 РАБОТА С УТИЛИТОЙ «BOLID VIDEOSCAN»

В случае отсутствия возможности доступа к устройству через Web-интерфейс, а также, если неизвестен текущий IP-адрес изделия, можно воспользоваться утилитой BOLID VideoScan. Скачать утилиту для работы возможно по ссылке: <https://bolid.ru/video/>.

Программа утилиты «BOLID VideoScan» используется для обнаружения текущего IP-адреса устройства в сети, для изменения IP-адреса, управления базовыми настройками, а также для обновления программного обеспечения (Рисунок 10.1).

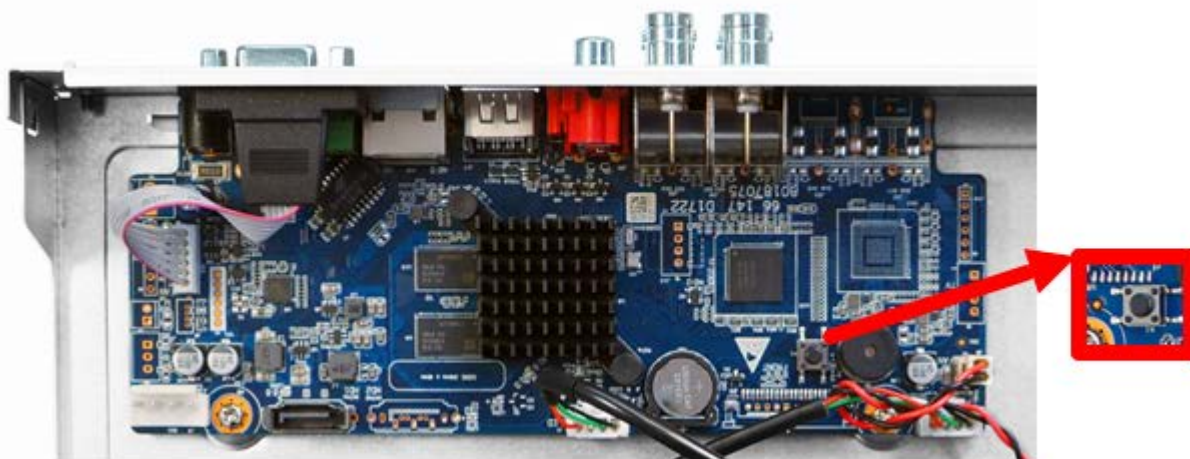

ВНИМАНИЕ!

При работе с утилитой BOLID VideoScan используется по умолчанию:

имя пользователя admin, пароль – admin, порт 37777.



Рисунок 10.1 – Утилита «BOLID VideoScan»

Выполнив запуск утилиты «BOLID VideoScan», в открывшемся окне визуального интерфейса подпункта меню «Сеть» измените IP-адрес видеорегистратора и чтобы завершить изменение нажмите кнопку «Сохранить». Базовые параметры для изменения приведены ниже (Рисунок 10.2).

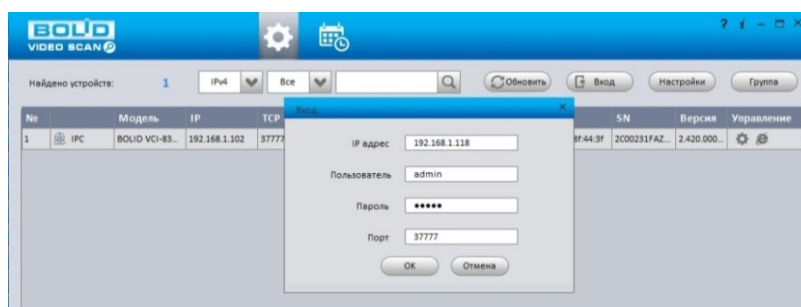

Рисунок 10.2 – Изменение IP-адреса с помощью утилиты «BOLID VideoScan»

11 WEB-ИНТЕРФЕЙС



ВНИМАНИЕ!

Web-интерфейс видеорегистратора почти полностью повторяет функционал локального интерфейса.

Web-интерфейс позволяет просматривать изображение с камер, подключенных к видеорегистратору, осуществлять необходимые настройки. Для сетевого подключения к видеорегистратору необходимо: убедиться, что регистратор физически подключен к локальной сети, установлен IP-адрес, маска подсети и шлюз в одной сети для ПК и видеорегистратора.

11.1 НАСТРОЙКА БРАУЗЕРА

Для просмотра видеопотока с видеорегистратора необходимо настроить браузер Internet Explorer соответствующим образом и установить плагин ActiveX:

- 1 Запустить браузер Internet Explorer (поддерживается версия 8.0 и выше).
- 2 В настройках браузера выбрать пункт «Сервис» – «Параметры просмотра в режиме совместимости».
- 3 Ввести IP-адрес вашего регистратора.
- 4 Нажать кнопку «Добавить».

11.2 ПОДКЛЮЧЕНИЕ ЧЕРЕЗ WEB-ИНТЕРФЕЙС

- 1 Далее введите IP-адрес регистратора в адресной строке браузера.
- 2 В появившемся окне введите имя пользователя и пароль, перейдите к настройкам регистратора.



Рисунок 11.1 – Интерфейс входа в систему

- 3 Загрузите и установите плагин.

11.3 ПАНЕЛЬ ПРОСМОТРА

Таблица 11.2

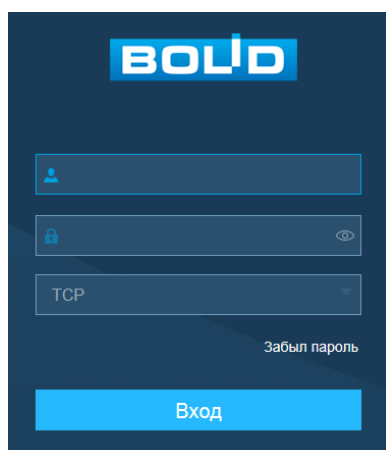
Таблица 11.4



Таблица 11.3

Таблица 11.1

Таблица 11.5

Рисунок 11.2 – Режим просмотра

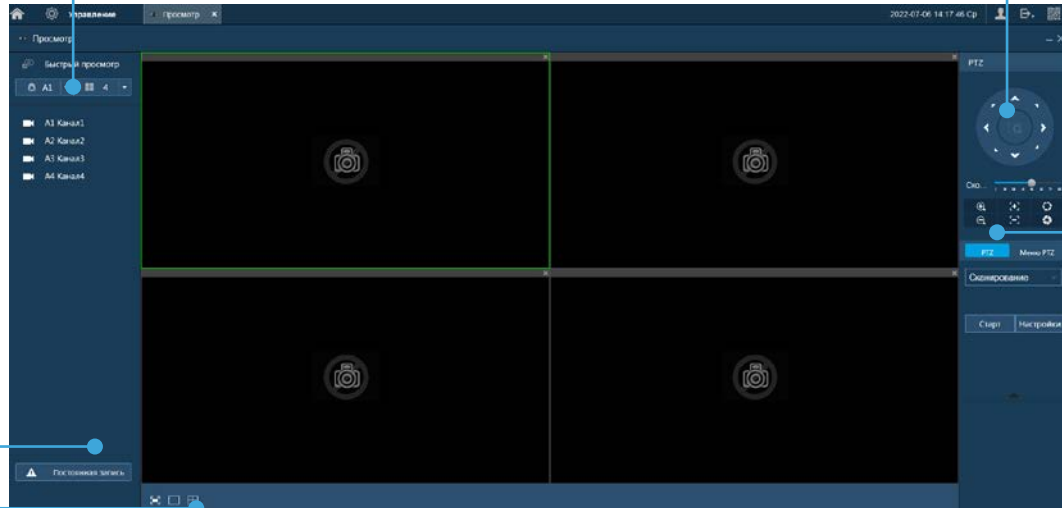
Таблица 11.1 – Параметры панели

ЗНАЧОК	ЗНАЧЕНИЕ
	Выбор единственной камеры для отображения видеопотока.
	Выбор группы из четырех камер для отображения видеопотоков.
	Переключение режима просмотра в полноэкранный. Для выхода из полноэкранного режима нажмите клавишу «Esc» на клавиатуре.

Таблица 11.2 – Отображения подключенных устройств

ЗНАЧОК	ЗНАЧЕНИЕ
	Быстрое отображение доступных видеопотоков. Выберите из выпадающего списка раскладку и номер канала, с которого будет начинаться отображения, нажмите «Быстрый просмотр» для отображения.
	Устройство не активно.
	Устройство активно и отображается. Для выбора отображаемого потока наведите курсор мыши на значок устройства, нажмите на стрелку выпадающего меню «▼».









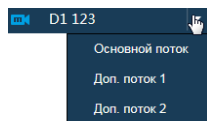

Таблица 11.3 – Онлайн панель управления

ЗНАЧОК	ЗНАЧЕНИЕ
	Принудительное включение постоянной записи на канале. При включении данного режима кнопка подсветится синим светом. После завершения процедуры принудительной записи, видеофайл будет сохранен на ПК. Путь сохранения видеофайлов задается «Управление => Камера => Сжатие => Путь сохранения».

11.3.1 PTZ управление

Перед использованием данной панели (Таблица 11.4) переведите видеопоток в однооконный режим.

Таблица 11.4 – Панель управления PTZ

ЗНАЧОК	ЗНАЧЕНИЕ
	Кнопка виртуального джойстика используется для изменения угла наклона и поворота камеры и включает: <ul style="list-style-type: none"> — 8 кнопок со стрелками для изменения угла наклона и поворота поворотной видеокамеры; —  кнопку 3D позиционирования для управления поворотом и зумированием видеокамеры при помощи курсора мыши.
	Выбор скорости поворота камеры. Значение от 1 до 8.
	Панель регулировки зума.
	Панель регулировки фокуса.
	Панель регулировки диафрагмы.





Для настройки дополнительных параметров «PTZ» нажмите на кнопку , в появившемся окне настройте функции.

Таблица 11.5 – PTZ настройка

ПРЕДУСТАНОВКА	ЗНАЧЕНИЕ
Предустановка	Лист параметров «Предустановки» дает параметры установки определенно заданной позиции, при возникновении события. Введите номер пресета и нажмите на кнопку «Задать»/«Уд.предуст.» для сохранения или удаления пресета.
	<p>ВНИМАНИЕ!</p>  Пресеты должны быть настроены на самой камере, здесь устанавливается только номер пресета. Допустимое количество пресетов 255.
Панорамирование	Лист параметров «Панорамирование» дает параметры включения режима горизонтального вращения камеры.
Аух	Установите настроенное Аух значение.
Сканирование	Лист параметров «Автосканирование» дает параметры установки сканирования в горизонтальном направлении с заданным диапазоном. Используя кнопки направления, переместите камеру в положение, в котором хотите установить границу и нажмите на кнопку «Слева», для установки левой границы. Аналогично установите правую границу.
Обход	Лист параметров «Обход» дает параметры установки перемещения PTZ-камеры к различным ключевым точкам и пребывания там, в течение определенного промежутка времени. Ключевые точки соответствуют пресетам. Для установки «Обхода», введите номер пресета и номер обхода, нажмите на кнопку «Добавить предустановку» для сохранения текущей предустановки в обход. Повторите данные действия, чтобы добавить больше предустановок в обход.
	<p>ВНИМАНИЕ!</p>  Пресеты должны быть настроены на самой камере, здесь устанавливается только номер пресетов.
Шаблон	Лист параметров «Шаблон» дает параметры установки шаблона траектории PTZ-камеры. Шаблоны могут, быть установлены путем записи последовательности перемещения и при вызове PTZ-камера будет перемещаться в соответствии с предварительно заданной траекторией. Введите номер шаблона, нажмите кнопку «Старт»

ПРЕДУСТАНОВКА	ЗНАЧЕНИЕ
	для начала создания шаблона. С помощью стрелок направления задайте нужную траекторию для камеры. Нажмите на кнопку «Конец» для завершения записи шаблона.
Стеклоочиститель	Дворник предназначен для осуществления автоматизированной очистки смотрового окна объектива при использовании видеокамеры в неблагоприятных условиях. Убедитесь, что функция включена на камере.
Подсветка	Включение подсветки на камере.
Переверот	Включение установленного наклона.
Сброс	Сброс установок.

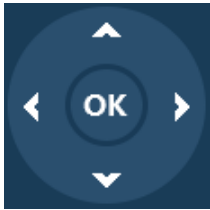
Таблица 11.6 – PTZ меню

ЗНАЧОК	ЗНАЧЕНИЕ
	Кнопки виртуального джойстика для переключения между пунктами OSD-меню камеры.
Откр.	Нажмите кнопку «Откр.» для перехода в OSD-меню камеры. С помощью виртуального джойстика переключайтесь между пунктами OSD-меню камеры (системные настройки, настройки позиций и прочих параметров камеры). 
Выкл.	Выход из OSD-меню.
ОК	Выбор пункта OSD-меню.

11.4 ГЛАВНОЕ МЕНЮ



Рисунок 11.3 – Панель главного меню Web-интерфейса

Таблица 11.7 – Функционал главного меню

ФУНКЦИЯ	ЗНАЧЕНИЕ
Функционал	<p>Меню включает в себя восемь конфигураций:</p> <ul style="list-style-type: none"> — Живое видео – просмотр видео в режиме реального времени; — Архив – просмотр, поиск и воспроизведение записанных видео и изображений; — Тревога – отображение тревоги в реальном времени, поиск информации о событиях и настройка тревожных входов/выходов; — Видеоаналитика – поиск событий видеоаналитики и настройка функций видеоаналитики; — Обслуживание системы – просмотр информации о системе, журналов, обновление ПО, импорт/экспорт настроек и т. д.; — Дисплей – настройка параметров, разрешения и отображаемых элементов для подключенных к устройству мониторов; — Голосовое оповещение (Аудио) – загрузка и настройка воспроизведения аудио файлов.
	Кнопки переключения страниц в главном меню.
	Кнопка перехода в главное меню.
Дата/время	Панель отображения даты и времени на регистраторе.









ФУНКЦИЯ	ЗНАЧЕНИЕ
 Управление	<p>Меню включает в себя шесть конфигураций, с помощью которых происходит настройка:</p> <ul style="list-style-type: none"> — Параметров камеры; — Сетевые настройки; — Настройка параметров записи; — Системные настройки; — Центр безопасности; — Настройки учетной записи.
	Текущая учетная запись пользователя.
	<p> Выход – выход из учетной записи;</p> <p> Перегрузка – перезагрузка видеорегистратора;</p> <p> Выключение – отключение видеорегистратора.</p>

Таблица 11.8 – Функционал главного меню

ФУНКЦИЯ	ЗНАЧЕНИЕ
Живое видео	 Панель просмотра видеопотоков в реальном времени.
Архив	 Просмотр архива по событиям (см. пункт меню Пункт меню «АРХИВ»).
Видеоаналитика	 Меню включает в себя параметры настройки видеоаналитики (см. Подпункт меню «Параметры») и просмотра архива (см. Подпункт меню «Умный поиск (Поиск AI)»).
Тревога	 Меню настройки тревожных событий и параметров срабатывания (см. Пункт меню «ТРЕВОГА»).
Обслуживание системы	<p>Меню включает в себя пять конфигураций:</p> <ul style="list-style-type: none"> — Журнал (см. Подпункт меню «Журнал»); — Системная информация (см. Подпункт меню «Системная информация»); — Сеть (см. Подпункт меню «Сеть»); — Обслуживание (см. Подпункт меню «Обслуживание (Менеджер)»).

Функция		Значение
Голосовое оповещение (Аудио)		Загрузка/управление аудиофайлами и настройка расписания воспроизведения.
Дисплей		Настройки отображения и параметров обхода.

11.5 ПРОСМОТР АРХИВА

Интерфейс просмотра архивированного видеопотока по детектируемым событиям показан на рисунке ниже (см. Рисунок 11.4).



Рисунок 11.4 – Просмотр архива

- 1 Для просмотра собранного архивированного видеопотока выберите из списка канал(лы) воспроизведения.
- 2 Выберите на нижней части шкалы времени событие, по которому вы хотите посмотреть запись (на календаре будут отмечаться дни имеющие запись по событию).





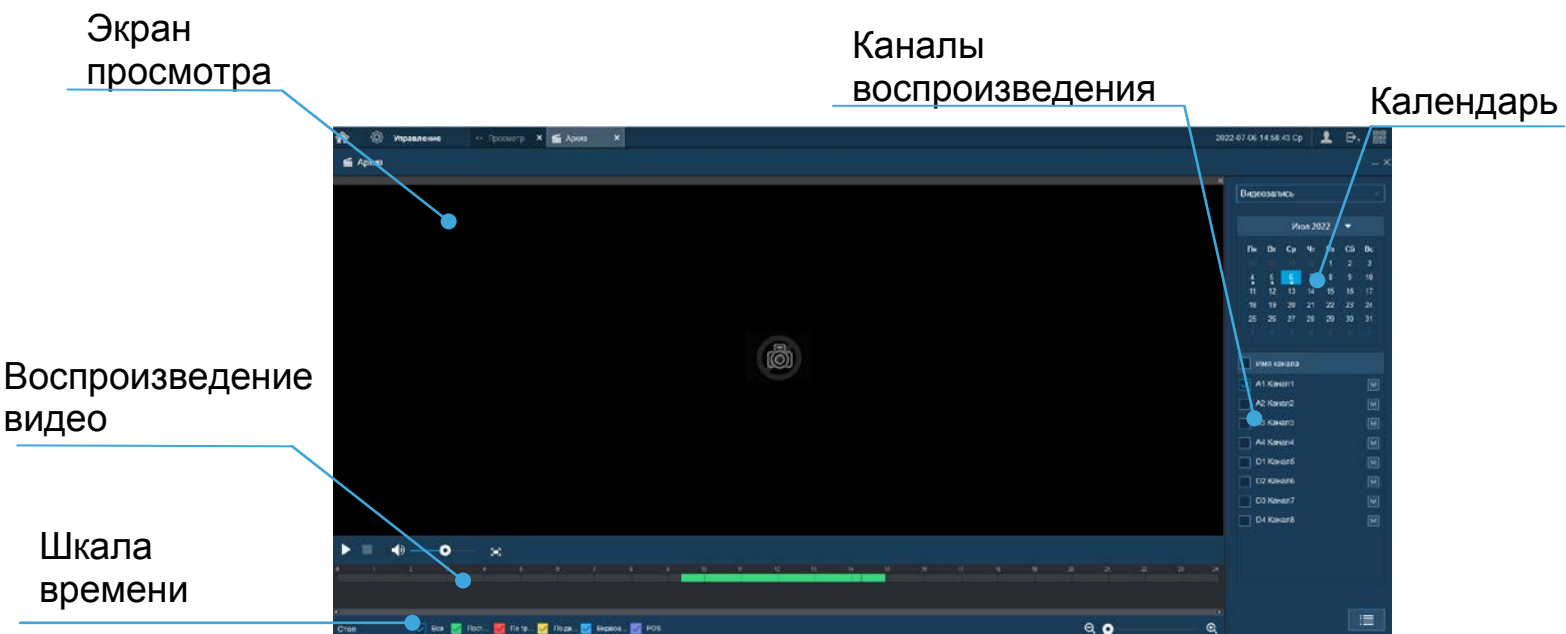

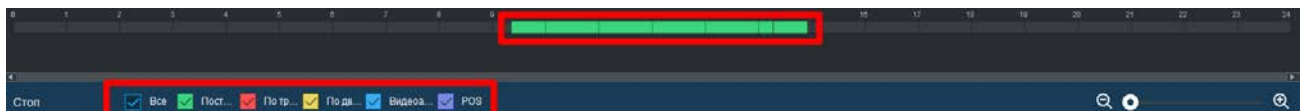

Рисунок 11.5 – Шкала времени

Значения и параметры шкалы времени даны в таблице ниже.

Таблица 11.9 – Типы и функции параметров шкалы времени

Тип	Функции
Тип записи	 Пост... – период постоянной записи.
	 Трев... – запись по тревожному событию.
	 Движ... – запись при обнаружении движения.
	 Видеоа... – запись после срабатывания аналитики.
	 POS – запись POS.
Масштаб шкалы времени	 – визуальный инструмент масштабирования шкалы времени в промежутке от тридцати минут до двадцати четырех часов.

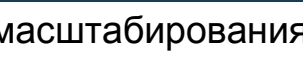
3 Далее установите на календаре день, за который необходимо проанализировать архив видеозаписей (дни, содержащие запись по выбранному событию, будут выделены, синим цветом).

4 В верхней части шкалы времени появится запись по событию (см. Рисунок 11.5), нажмите на нее для вывода на экран просмотра запись с канала.





 Если при однооконном просмотре нужно увеличить некую область для более детального просмотра, нажмите на левую клавишу мыши и выделите область. Для возвращения к стандартному просмотру нажмите на правую клавишу мыши.

Для работы с видео используйте панель воспроизведения.



Рисунок 11.6 – Панель управления воспроизведением
Названия и функции кнопок управления воспроизведением.

Таблица 11.10 – Названия и функции кнопок управления воспроизведением

Кнопка	Функция
	Воспроизведение/ Пауза Воспроизведение или пауза видеопотока.
	Стоп Кнопка остановки воспроизведения в любом режиме.
	Громкость Кнопка включения/выключения звука и шкала управления громкостью звука при помощи ползунка.
	Полноэкранный Вывести видеопоток на весь экран.

12 ПРОГРАММНОЕ ОБЕСПЕЧЕНИЕ «ОРИОН ВИДЕО ЛАЙТ»



ВНИМАНИЕ!
Программное обеспечение является полностью бесплатным.



ВНИМАНИЕ!
Скачать актуальную версию программы и узнать более подробную информацию возможно на сайте bolid.ru в разделе: «Продукция => Видеонаблюдение => Программное обеспечение => ПО «Орион Видео Лайт» (<https://bolid.ru/production/cctv/po/>)».

Программное обеспечение «Орион Видео Лайт» предназначено для организации локальной системы видеонаблюдения с использованием камер и видеорегистраторов производства ЗАО НВП «Болид».

«Орион Видео Лайт» позволяет искать и настраивать камеры и видеорегистраторы «Болид», просматривать «живое» видео, делать скриншоты с выбранных камер и производить запись в архив. Также программа может управлять камерами, оснащенными PTZ или моторизованным объективом. «Орион Видео Лайт» позволяет использовать видеоаналитику камер «Болид» и работать с камерами, имеющими fisheye-объектив.



Рисунок 12.1 – Работа с ПО «ОРИОН ВИДЕО ЛАЙТ»

12.1 ДОБАВЛЕНИЕ ВИДЕОРЕГИСТРАТОРА

При нажатии на узел «Регистраторы» справа открывается окно поиска. Кнопка «Поиск» запускает поиск. В поля «Логин» и «Пароль» вводятся значения, с которыми система будет подключаться к найденным регистраторам. По умолчанию логин и пароль имеют значение admin.

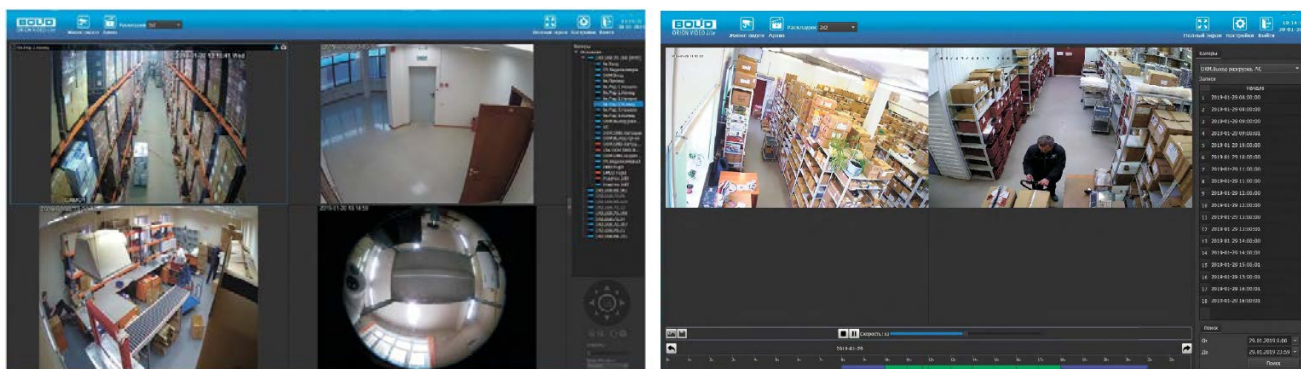

Рисунок 12.2 – Поиск устройства

Кнопка «Настройки поиска» открывает окно, в котором отображаются следующие параметры:

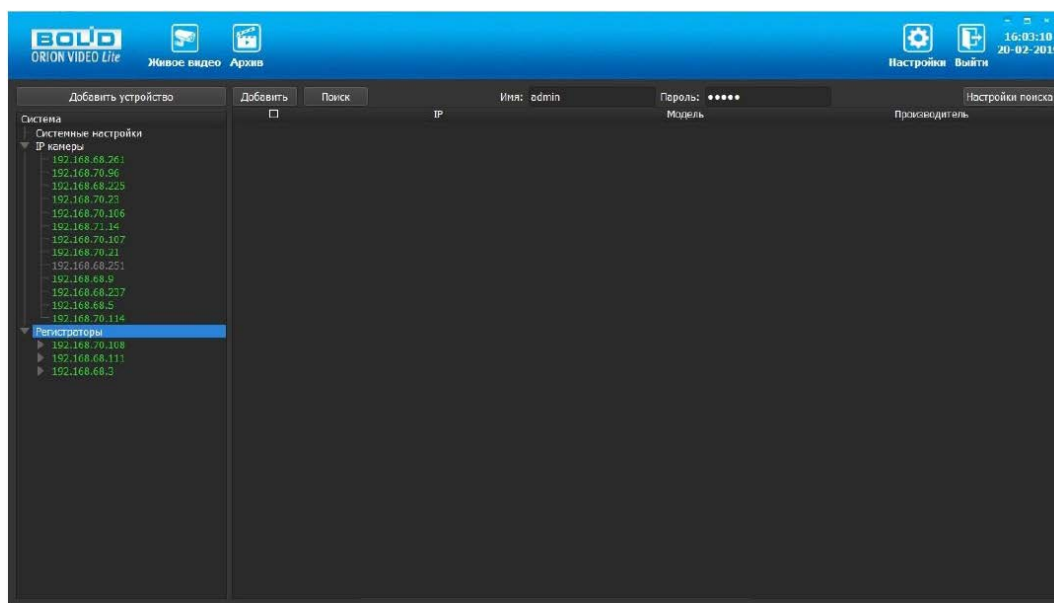

Рисунок 12.3 – Настройка поиска

- 1 Broadcast – поиск по всей сети (активен по умолчанию).
- 2 Поиск в выбранной подсети, диапазон которой указан ниже. Диапазон может охватывать только последний октет. То есть, интервал 192.168.0.1 - 192.168.0.255 - валиден, а 192.168.0.1 - 192.168.10.255 - нет. Также активен по умолчанию.
- 3 Диапазон адресов, в котором проводится поиск, и таймаут опроса (в миллисекундах).

В процессе поиска найденные регистраторы добавляются в таблицу результатов:

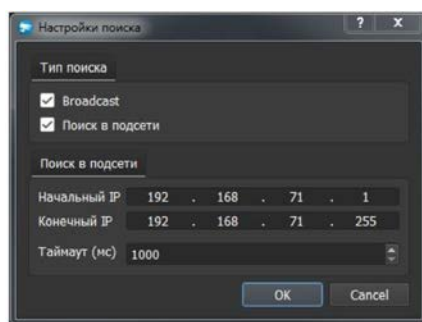

Рисунок 12.4 – Таблица результатов

Существует возможность выбрать все регистраторы, поставив «галочку» в шапке таблицы. Также колонки таблицы позволяют сортировать устройства по IP-адресу, типу устройства и модели, нажимая на заголовки. Если камера уже есть в системе, то в результатах поиска она не отображается.

Регистраторы, которые необходимо добавить в систему, должны быть отмечены «галочками», и нажатием на кнопку «Добавить» регистраторы добавляются в систему.

При добавлении в список новых регистраторов программа пытается подключиться к регистратору с логином admin и таким же паролем. Если это не удастся сделать, то имя регистратора в дереве обозначается серым цветом. Для того чтобы редактировать этот регистратор, пользователю необходимо залогиниться на нем. Для этого нужно ввести правильные логин и пароль на вкладке «Камера».

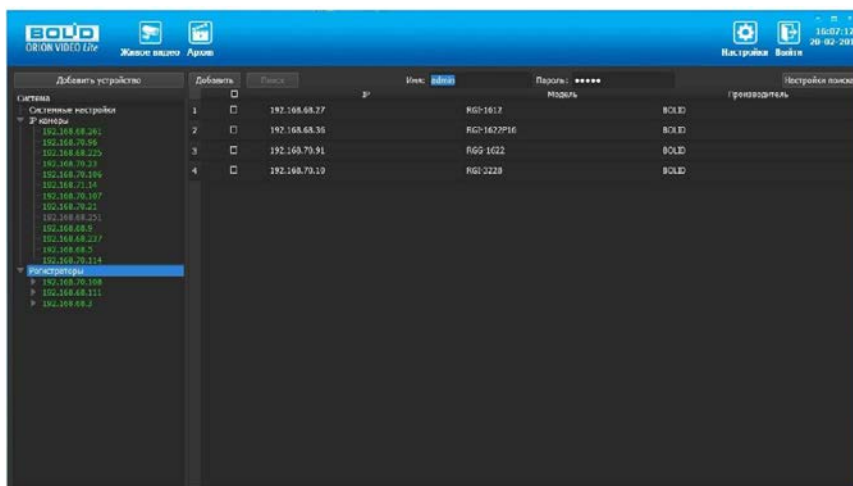
Для добавления регистратора в дерево без поиска нужно нажать кнопку «Добавить устройство» или нажать правой клавишей «мыши» на узел «Регистраторы» в дереве системы и выбрать пункт меню «Добавить регистратор». Откроется форма добавления регистратора, где необходимо заполнить IP, имя и пароль с подтверждением. Регистратор добавляется в дерево системы, если логин/пароль подошли. Если авторизоваться не удалось, приложение оповестит об этом и оставит форму открытой для корректировки параметров.

После добавления регистратора в дерево системы также подгружаются камеры, с которыми он работает.



Рисунок 12.5 – Добавление нового устройства

Для удаления регистратора нужно нажать правой клавишей мыши на узел регистратора в дереве системы и выбрать пункт меню «Удалить регистратор».

13 ВИДЕОСИСТЕМА «ОРИОН ПРО»

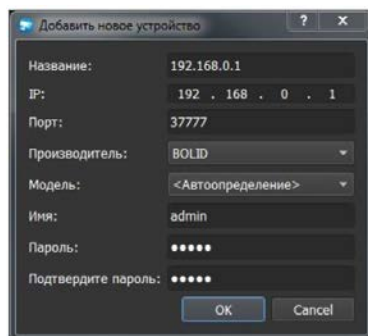

ВНИМАНИЕ!

Скачать актуальную версию программы и узнать более подробную информацию возможно на сайте bolid.ru в разделе: «Видеосистема Орион Про».

(https://bolid.ru/production/orion/po-orion/po-arm/orion_video_pro.html#download).

«Видеосистема Орион Про» – распределенная система видеонаблюдения, основанная на IP-камерах, видеосерверах и видеорегистраторах.

Для работы видеосистемы необходим набор программных модулей из пакета АРМ «Орион Про»:

- Сервер «Орион Про»;
- Администратор базы данных «Орион Про»;
- «Видеосистема Орион Про» (с лицензией на соответствующее количество камер).

13.1 ДОБАВЛЕНИЕ РЕГИСТРАТОРА

Для добавления видеорегистратора в видеосистему «Орион Про», необходимо прежде создать и настроить видеорегистратор в модуле АБД.

Настройка предполагает добавление регистратора к объекту «Видео» на рабочем месте и добавление к нему камер. Для этого нажмите «Видео => Добавить» и из выпадающего списка выберите «Видеорегистраторы BOLID».



Рисунок 13.1 – Добавление регистратора в АБД

После добавления регистратора в АБД, заполните данные, с которыми система будет подключаться к найденному регистратору, сохраните их.

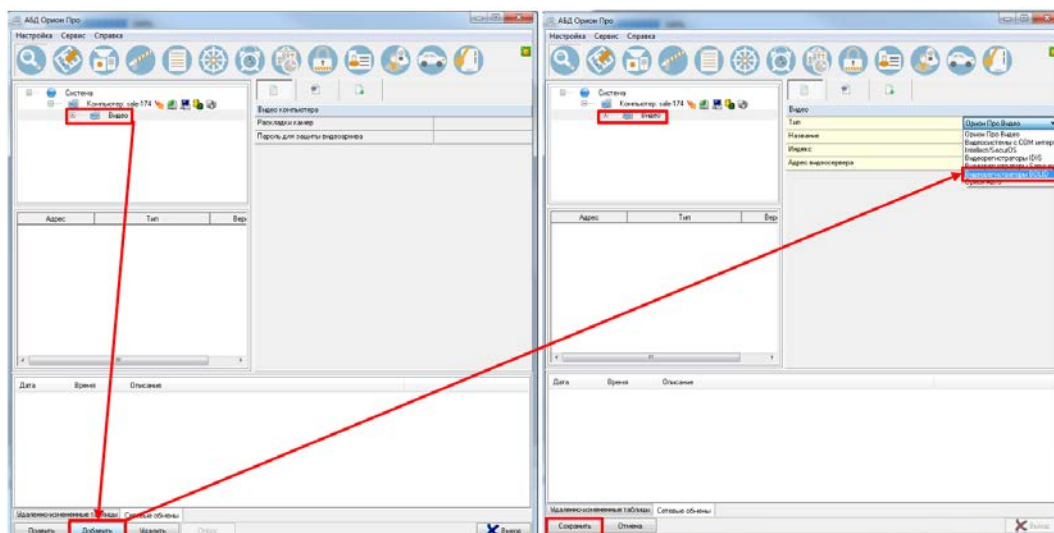

Рисунок 13.2 – Заполнение данных регистратора

13.2 ДОБАВЛЕНИЕ КАМЕРЫ К РЕГИСТРАТОРУ

Для добавления камеры выберите из дерева объектов требуемый регистратор и нажмите «Добавить».

Затем необходимо ввести значения для всех свойств камеры и нажать «Сохранить». После настроек, обновите АБД Орион Про «Сервис => Обновить АБД Орион Про».

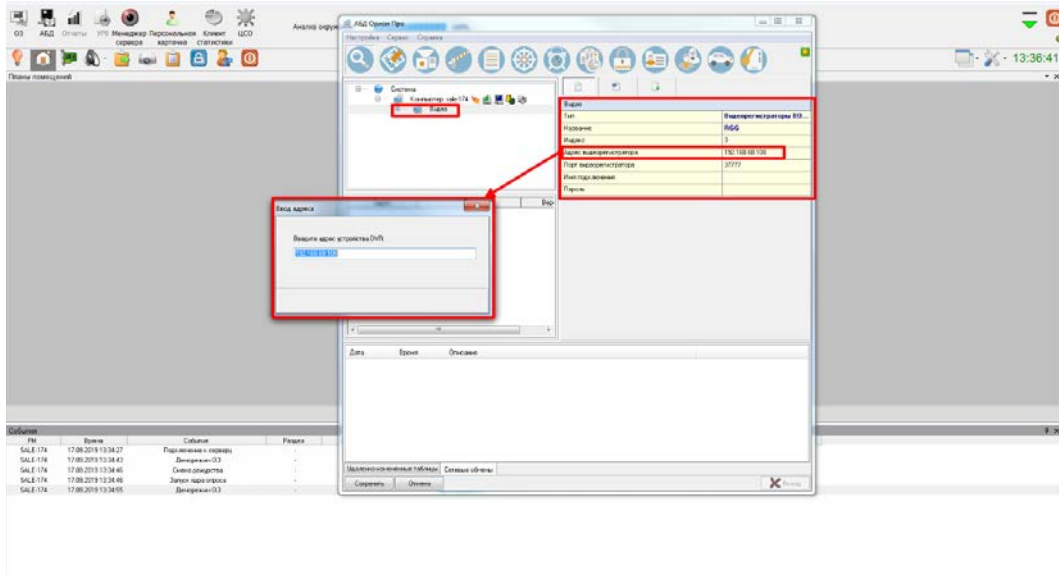

Рисунок 13.3 – Добавление камер

14 РАБОТА С УТИЛИТОЙ «BOLID VIDEOSCAN»

В случае отсутствия возможности доступа к устройству через Web-интерфейс, а также, если неизвестен текущий IP-адрес изделия, можно воспользоваться утилитой BOLID VideoScan. Скачать утилиту для работы возможно по ссылке: <https://bolid.ru/video/>.

Программа утилиты «BOLID VideoScan» используется для обнаружения текущего IP-адреса устройства в сети, для изменения IP-адреса, управления базовыми настройками, а также для обновления программного обеспечения (Рисунок 10.1).

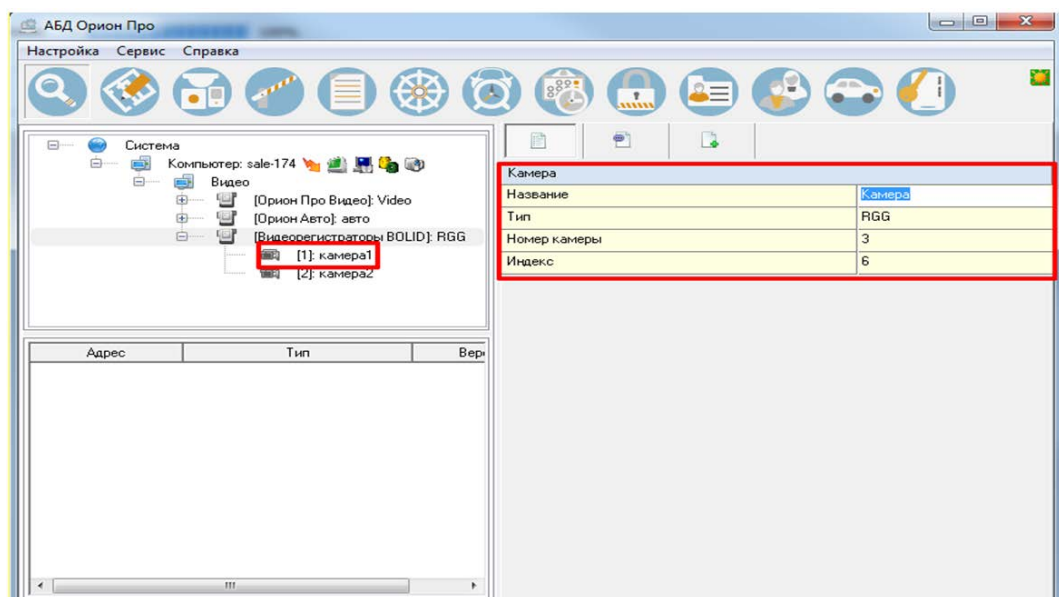

ВНИМАНИЕ!

При работе с утилитой BOLID VideoScan используется по умолчанию имя пользователя admin, пароль – admin, порт 37777.



Рисунок 14.1 – Утилита «BOLID VideoScan»

Выполнив запуск утилиты «BOLID VideoScan», в открывшемся окне визуального интерфейса подпункта меню «Сеть» измените IP-адрес видеорегистратора и чтобы завершить изменение нажмите кнопку «Сохранить». Базовые параметры для изменения приведены ниже (Рисунок 10.2).

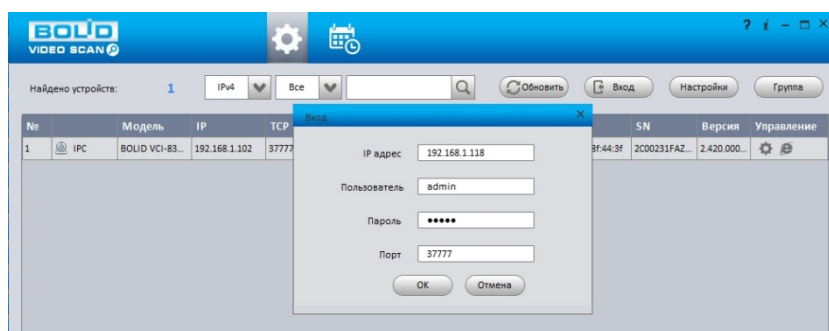

Рисунок 14.2 – Изменение IP-адреса с помощью утилиты «BOLID VideoScan»

15 ТЕХНИЧЕСКОЕ ОБСЛУЖИВАНИЕ И ПРОВЕРКА РАБОТОСПОСОБНОСТИ

Техническое ежемесячное и ежегодное обслуживание изделия должно проводиться электромонтерами, имеющими группу по электробезопасности не ниже 3. Ежегодные и ежемесячные работы по техническому обслуживанию проводятся согласно принятых и действующих в организации пользователя регламентов и норм и в том числе могут включать:

- проверку целостности корпуса изделия, целостность изоляции кабеля, надёжности креплений, контактных соединений;
- очистку корпуса от пыли и грязи;
- тестирование кабельных линий связи и электропитания;
- очистку и антикоррозийную обработку электроконтактов кабельного подключения;
- обновление прошивки (при необходимости).

Техническое обслуживание должно исключать возможность образования конденсата на контактах по завершению и в ходе работ технического обслуживания.

Проверка работоспособности заключается в визуальной оценке видеоизображения, отображаемого на мониторе, архивирования записи и его соответствия настроенным параметрам событий, видеоаналитики и т.д. Изделие, не прошедшее проверку работоспособности, считается неисправным.

16 ВОЗМОЖНЫЕ НЕИСПРАВНОСТИ И СПОСОБЫ ИХ УСТРАНЕНИЯ



ВНИМАНИЕ!

При затруднениях, возникающих во время настройки и эксплуатации изделия, обратитесь в службу технической поддержки BOLID:

Тел.: (495) 775-71-55;

E-mail: support@bolid.ru.

Перечень неисправностей и способы их устранения (Таблица 16.1).

Таблица 16.1 – Перечень возможных неисправностей

ВНЕШНЕЕ ПРОЯВЛЕНИЕ НЕИСПРАВНОСТИ	ВОЗМОЖНЫЕ ПРИЧИНЫ НЕИСПРАВНОСТИ	СПОСОБЫ И ПОСЛЕДОВАТЕЛЬНОСТЬ ОПРЕДЕЛЕНИЯ НЕИСПРАВНОСТИ
Нет изображения с подключенного аналогового канала	Нет питания видеокамеры	Проверить блок питания видеокамеры, проверить правильность подключения линии питания к видеокамере.
	Поврежден кабель связи	Найти и устранить повреждение, восстановить изоляцию.
	Подключенная видеокамера неисправна	Заменить видеокамеру.
	Отошел BNC коннектор, плохое соединение кабеля с коннектором	Проверить и подключить коннектор к разъему видеовхода.
	Нет видеопотока с аналоговой камеры	Ошибка возникает при включении гибридного режима работы регистратора. Перейдите «Главное меню=> Камеры=> Сигнал» и убедитесь, что канал просмотра не отдан под IP-камеру.

ВНЕШНЕЕ ПРОЯВЛЕНИЕ НЕИСПРАВНОСТИ	ВОЗМОЖНЫЕ ПРИЧИНЫ НЕИСПРАВНОСТИ	СПОСОБЫ И ПОСЛЕДОВАТЕЛЬНОСТЬ ОПРЕДЕЛЕНИЯ НЕИСПРАВНОСТИ
	Видеореги­стратор неисправен	Заменить видеореги­стратор.
	Неправильный формат	Ошибка возникает при установки не поддерживаемого монитором формата разрешения.
Изображение с нескольких произвольных видеокамер рябит, пропадает и самовосстанавливается	Помехи вызванные «блуждающими» токами заземления	Произвести гальваническую развязку всех каналов и линий питания. Заземлить источники питания, при необходимости – заменить.
	Электромагнитная наводка	Проверить линии связи, экранировать возможные места наводок.
	Отсутствие заземления подключенного элемента СОР	Заземлить.
Нет записи	Жесткий диск переполнен	Проверить уровень заполнения, установить настройку перезаписи при заполнении (если иного не предусмотрено инструкциями службы эксплуатации).
	Жесткий диск неисправен	Заменить жесткий диск.
	Функция записи отключена	Проверить настройки расписания записи.
	Видеореги­стратор неисправен	Заменить видеореги­стратор.

ВНЕШНЕЕ ПРОЯВЛЕНИЕ НЕИСПРАВНОСТИ	ВОЗМОЖНЫЕ ПРИЧИНЫ НЕИСПРАВНОСТИ	СПОСОБЫ И ПОСЛЕДОВАТЕЛЬНОСТЬ ОПРЕДЕЛЕНИЯ НЕИСПРАВНОСТИ
Невозможно установить сетевое соединение с IP-камерой	Ошибка в настройке сети	Проверьте в разделе главного меню настройки TCP/IP в настройках пункта меню «Сеть». Уделите внимание правильности введения IP, маске подсети и шлюзу.
Неправильный ввод пароля	Три подряд введенных неправильных пароля при входе дадут системное предупреждение, а пятикратное введение неправильного пароля заблокирует систему	Для разблокировки системы через повторное введение пароля требуется перезагрузить видеорегиистратор или подождать 30 минут.
Утерян пароль		Для восстановления пароля, обратитесь в службу технической поддержки по номеру: тел. (495) 775-71-55 (многоканальный), e-mail support@bolid.ru.

17 РЕМОНТ

При выявлении неисправного изделия его нужно направить в ремонт по адресу предприятия – изготовителя. При направлении изделия в ремонт к нему обязательно должен быть приложен акт с описанием: возможной неисправности, сетевой настройки видеорегистратора (IP-адрес, маска подсети, шлюз), примененные логин и пароль в ситуации, выявленной пользователем неисправности.

Рекламации направлять по адресу: ЗАО НВП «Болид», 141070, Московская область, г. Королёв, ул. Пионерская, д. 4.

Тел./факс: (495) 775-71-55;

<https://bolid.ru>;

E-mail: info@bolid.ru;

Техническая поддержка: support@bolid.ru.

18 ТЕХНИЧЕСКАЯ ПОДДЕРЖКА

Более подробная информация содержится на сайте компании <https://bolid.ru>.

Программное обеспечение для работы с устройством доступно по ссылке:

<https://bolid.ru/video/>.



При затруднениях, возникающих при настройке и эксплуатации изделия, рекомендуется обращаться в техподдержку:

Тел.: (495) 775-71-55;

E-mail: support@bolid.ru.

19 МАРКИРОВКА

На изделиях нанесена маркировка с указанием наименования, заводского номера, месяца и года их изготовления в соответствии с требованиями, предусмотренными ГОСТ Р 51558-2014. Маркировка нанесена на лицевой (доступной для осмотра без перемещения составной части изделия) стороне.

Маркировка составных частей изделия после хранения, транспортирования и во время эксплуатации не осыпается, не расплывается, не выцветает.

20 УПАКОВКА

Упаковка прочная и обеспечивает защиту от повреждений при перевозке, переноске, а также от воздействия окружающей среды и позволяет осуществлять хранение изделия в закрытых помещениях, в том числе и неотопливаемых, а также снабжена эксплуатационной документацией.

21 ХРАНЕНИЕ

Хранение изделия в потребительской таре должно соответствовать условиям хранения 1 по ГОСТ 15150-69. Средний срок сохраняемости изделия в отапливаемых помещениях не менее 5 лет, в неотапливаемых помещениях не менее 2 лет.

В помещениях для хранения не должно быть паров кислот, щелочей, агрессивных газов и других вредных примесей, вызывающих коррозию. Хранение изделия должно осуществляться в упаковке предприятия-изготовителя при температуре окружающего воздуха от 0 до +40°C и относительной влажности от 30% до 85%.

22 ТРАНСПОРТИРОВКА

Транспортирование выполнять только в упакованном виде – в исправной заводской упаковке комплекта поставки или в специально приобретенной потребителем упаковке для транспортирования, обеспечивающей сохранность видеорегистратора при его транспортировании. Транспортирование упакованных изделий должно производиться любым видом транспорта в крытых транспортных средствах, без разрушения изделия и без изменения внешнего вида изделия. При транспортировании изделие должно оберегаться от ударов, толчков, воздействия влаги и агрессивных паров и газов, вызывающих коррозию. Транспортирование изделия должно осуществляться в упаковке предприятия-изготовителя при температуре окружающего воздуха от 223 до 323 К (от -60 до +65°C).

23 УТИЛИЗАЦИЯ

Изделие не представляет опасности для жизни, здоровья людей и окружающей среды в течение срока службы и после его окончания. Специальные меры безопасности при утилизации не требуются. Утилизацию устройства приобретатель устройства выполняет самостоятельно согласно государственных правил (регламента, норм) сдачи в мусоросбор на утилизацию, выполнение утилизации бытовой электронной техники, видео- и фото- электронной техники.

Содержание драгоценных материалов: не требует учёта при хранении, списании и утилизации (п. 1.2 ГОСТ 2.608-78).

Содержание цветных металлов: не требует учёта при списании и дальнейшей утилизации изделия.

24 ГАРАНТИИ ИЗГОТОВИТЕЛЯ

Гарантийный срок эксплуатации – 36 месяцев с момента приобретения.

При отсутствии документа, подтверждающего факт приобретения, гарантийный срок исчисляется от даты производства.

25 СВЕДЕНИЯ О СЕРТИФИКАЦИИ

Изделие соответствует требованиям технического регламента ТР ТС 020/2011, ТР ТС 004/2011 и ТР ЕАЭС 037/2016. Имеет декларацию о соответствии №RU Д-RU.PA02.B.95116/21, декларацию № RU Д-RU.PA01.B.67549/20 и сертификат соответствия технических средств обеспечения транспортной безопасности № МВД РФ.03.000973.

26 СВЕДЕНИЯ О ПРИЕМКЕ

Изделие, видеорегистратор «BOLID RGG-0412» АЦДР.202162.013, принято в соответствии с обязательными требованиями государственных стандартов и действующей технической документации, признано годным к эксплуатации ЗАО НВП «Болид». Заводской номер, месяц и год выпуска указаны на корпусе изделия, товарный знак BOLID обозначен на корпусе и упаковке.

ПРИЛОЖЕНИЕ А

ПЕРЕЧЕНЬ РЕКОМЕНДУЕМЫХ ЖЕСТКИХ ДИСКОВ





ВНИМАНИЕ!

Актуальный список рекомендуемых жестких дисков смотрите:

- На сайте компании в разделе «Скачать => Документация => Перечень рекомендуемых жёстких дисков».

ПРОИЗВОДИТЕЛЬ	СЕРИЯ	МОДЕЛЬ	ОБЪЕМ
	video 3.5	ST1000VM002	1Тб
		ST2000VM003	2Тб
		ST3000VM002	3Тб
		ST4000VM000	4Тб
	SV35	ST1000VX000	1Тб
		ST2000VX000	2Тб
		ST3000VX000	3Тб
		ST1000VX002	1Тб
		ST2000VX004	2Тб
		ST3000VX004	3Тб
	SkyHawk	ST1000VX001	1Тб
		ST2000VX003	2Тб
		ST3000VX006	3Тб
		ST1000VX003	1Тб
		ST2000VX005	2Тб
		ST3000VX005	3Тб
		ST1000VX005	1Тб
		ST2000VX008	2Тб
		ST3000VX010	3Тб
		ST3000VX009	3Тб

ПРОИЗВОДИТЕЛЬ	СЕРИЯ	МОДЕЛЬ	ОБЪЕМ
		ST1000VX008	2Тб
		ST2000VX007	1Тб
		ST4000VX002	4Тб
		ST4000VX000	4Тб
		ST5000VX0001	5Тб
		ST6000VX0001	6Тб
		ST8000VX0002	8Тб
		ST5000VX0011	5Тб
		ST6000VX0011	6Тб
		ST8000VX0012	8Тб
		ST6000VX0003	6Тб
		ST4000VX0007	4Тб
		ST6000VX0023	6Тб
		ST8000VX0022	8Тб
		ST10000VX0004	10Тб
		ST6000VX0001	6Тб
	Surveillance	ST4000VX002	4Тб
		ST5000VX0011	5Тб
		ST6000VX0011	6Тб
	Constellation ES (SATA интерфейс)	ST1000NM0033	1Тб
		ST2000NM0033	2Тб
		ST3000NM0033	3Тб
		ST4000NM0033	4Тб
	Enterprise Capacity 3.5 HDD (SATA интерфейс)	ST4000NM0024	4Тб
		ST6000NM0024	6Тб

ПРОИЗВОДИТЕЛЬ	СЕРИЯ	МОДЕЛЬ	ОБЪЕМ
	Pipeline HD Mini	ST320VT000	320Гб
		ST500VT000	500Гб
	Green	WD10EURX-64RPPY0	1Тб
		WD20EURX-64HYZY0	2Тб
		WD30EURX-64HYZY0	3Тб
		WD40EURX-64WRWY0	4Тб
	Purple	WD10EVRX-52NXNY0	1Тб
		WD10PURX-68KC9Y0	1Тб
		WD10PURX-64KC9Y0	1Тб
		WD10PURZ-85U8XY0	1Тб
		WD20EVRX-52JT4Y0	2Тб
		WD20PURX-69PFUY0	2Тб
		WD20PURX-64PFUY0	2Тб
		WD20PURZ-85GU6Y0	2Тб
		WD30EVRX-52JT4Y0	3Тб
		WD30PURX-69PFUY0	3Тб
		WD30PURX-64PFUY0	3Тб
		WD30PURZ-85GU6Y0	3Тб
		WD40EVRX-52B9FY0	4Тб
		WD40PURX-69N96Y0	4Тб
		WD40PURX-64N96Y0	4Тб
		WD40PURX-64N96Y0	4Тб
WD60EVRX-52ADEY1	6Тб		
WD60PURX-69WY0Y1	6Тб		
WD60PURX-64WY0Y1	6Тб		

ПРОИЗВОДИТЕЛЬ	СЕРИЯ	МОДЕЛЬ	ОБЪЕМ	
		WD60PURZ-85ZUFY1	6Тб	
		WD4NPURX-64TPFY0	4Тб	
		WD6NPURX-64JC5Y0	6Тб	
		WD81EVRX-52TB6Y0	8Тб	
		WD81PURX-69U9SY0	8Тб	
	WD RE (SATA интерфейс)	WD1003FBYZ	1Тб	
		WD2000FYYZ	2Тб	
		WD3000FYYZ	3Тб	
		WD4000FYYZ	4Тб	
	WD (SATA интерфейс)	WD2000F9YZ	2Тб	
		WD3000F9YZ	3Тб	
		WD4000F9YZ	4Тб	
		WD6001FSYZ	6Тб	
		WD2000F9YZ	2Тб	
	TOSHIBA	Mars	DT01ABA100V	1Тб
DT01ABA200V			2Тб	
DT01ABA300V			3Тб	
Sonance		MD03ACA200V	2Тб	
		MD03ACA300V	3Тб	
		MD03ACA400V	4Тб	
		MD04ABA400V	4Тб	
		MD04ABA500V	5Тб	
HITACHI		Ultrastar (SATA интерфейс)	HUS724030ALA640	3Тб

ПЕРЕЧЕНЬ СОКРАЩЕНИЙ

BNC	Bayonet Nut Connector / Коннектор для коаксиального кабеля
CBR	Constant Bit Rate / Постоянная скорость передачи данных
CIF	Common Interchange Format / Общий формат обмена
DDNS	Dynamic DNS / Динамический DNS
DHCP	Dynamic Host Configuration Protocol / Протокол динамической настройки узла
DNS	Domain Name System / Система доменных имен
DST	Daylight Saving Time / Летнее время
DVR	Digital Video Recorder / Цифровой видеорегистратор
FTP	File Transfer Protocol / Протокол передачи файлов
HDD	Hard Disk Drive / Жесткий диск
HDMI	High Definition Multimedia Interface / Мультимедийный интерфейс высокой четкости
HTTP	HyperText Transfer Protocol / Протокол передачи гипертекста
IP	Internet Protocol / Межсетевой протокол
IVS	Intelligent Video System / Видеоаналитика
LAN	Local Area Network / Локальная сеть
MAC	Media Access Control / физический адрес
MTU	Maximum Transmission Unit / Максимальный блок передачи
NTP	Network Time Protocol / Сетевой протокол времени
NTSC	National Television Standards Committee / Система цветного телевидения
OSD	On Screen Display / Экранное меню
ONVIF	Open Network Video Interface Forum / Открытый Форум Протоколов Сетевого Вещания

P2P	Peer-to-Peer / Технология передачи видеоданных по интернету
PAT	Port Address Translation / Трансляция порт-адреса
POS	Point of Sale / Работа с кассовым терминалом
PPPoE	Point-to-point protocol over Ethernet / Протокол межточечной передачи данных через Ethernet
PTZ	Pan Tilt Zoom ./ Функции управления средством видеонаблюдения
SATA	Serial Advanced Technology Attachment / Последовательный интерфейс обмена данными с накопителями информации
SMTP	Simple Mail Transfer Protocol / Протокол пересылки почты
SNMP	Simple Network Management Protocol / Протокол сетевого управления
TCP	Transmission Control Protocol / Протокол управления передачей
TFTP	Trivial File Transfer Protocol / Протокол передачи файлов
UPnP	Universal Plug and Play / Набор сетевых протоколов
VBR	Variable Bit Rate / Переменный битрейт
VGA	Video Graphics Array/ Стандарт мониторов и видеоадаптеров.
WAN	Wide Area Network / Глобальная сеть

ПЕРЕЧЕНЬ РИСУНКОВ

Рисунок 3.1 – Корпус устройства.....	13
Рисунок 3.2 – Внешний вид задней панели	14
Рисунок 3.3 – Установка жесткого диска.....	16
Рисунок 3.4 – Установка жесткого диска.....	16
Рисунок 3.5 – Установка жесткого диска.....	16
Рисунок 3.6 – Установка жесткого диска.....	17
Рисунок 3.7 – Установка жесткого диска.....	17
Рисунок 3.8 – Установка жесткого диска.....	17
Рисунок 3.9 – Габаритные размеры видеорегистратора	18
Рисунок 3.10 – Схема обжима BNC	19
Рисунок 3.11 – Внешний вид и габариты BOLID BR-111	21
Рисунок 3.12 – Монтаж видеорегистратора в 19”- стойку с помощью кронштейна	22
Рисунок 3.13 – Программная клавиатура.....	23
Рисунок 4.1 – Инициализация устройства	25
Рисунок 4.2 – Инициализация устройства	25
Рисунок 4.3 – Окно установки пароля учетной записи	26
Рисунок 4.4 – Установка графического пароля	27
Рисунок 4.5 – Интерфейс для восстановления пароля.....	28
Рисунок 4.6 – Интерфейс настройки общих параметров	29
Рисунок 4.7 – Интерфейс настройки даты и времени	30
Рисунок 4.8 – Интерфейс настройки «Сеть»	31
Рисунок 4.9 – Интерфейс настройки «P2P»	33
Рисунок 4.10 – Интерфейс настройки видеопотоков	33
Рисунок 4.11 – Дополнительные аудио настройки	34
Рисунок 4.12 – Настройка снимка.....	35
Рисунок 4.13 – Работа с HDD	36
Рисунок 4.14 – Установка записи по детектору.....	37
Рисунок 4.15 – Настройка расписания.....	37
Рисунок 4.16 – Ручная настройка расписания.....	37
Рисунок 4.17 – Установка записи по детектору.....	38
Рисунок 4.18 – Настройка расписания.....	38
Рисунок 4.19 – Ручная настройка расписания.....	38
Рисунок 5.1 – Контекстное меню без включения IP камер.....	39
Рисунок 5.2 – Контекстное меню.....	39
Рисунок 5.3 – Переход в меню PTZ-управления через панель навигации	40
Рисунок 5.4 – Переход в меню PTZ-управления через контекстное меню	40
Рисунок 5.5 – Панель PTZ-управления	40
Рисунок 5.6 – Интерфейс настройки «Предустановки».....	42
Рисунок 5.7 – Интерфейс настройки «Обход»	43
Рисунок 5.8 – Интерфейс настройки «Шаблон»	44

Рисунок 5.9 – Интерфейс настройки «Автосканирование».....	44
Рисунок 5.10 – Вход в OSD меню	45
Рисунок 5.11 – Виды раскладок	45
Рисунок 5.12 – Меню визуальных инструментов	46
Рисунок 5.13 – Включение панели навигации на устройстве	47
Рисунок 5.14 – Панель навигации.....	47
Рисунок 5.15 – Стандартный режим просмотра	50
Рисунок 5.16 – Режим просмотра «Умный поиск».....	50
Рисунок 5.17 – Интерфейс настройки меню «Автофокус»	50
Рисунок 5.18 – Настройка параметров изображения	51
Рисунок 6.1 – Главное меню.....	53
Рисунок 7.1 – Просмотр архива	55
Рисунок 7.2 – Шкала времени	55
Рисунок 7.3 – Панель управления воспроизведением.....	56
Рисунок 7.4 – Выделение зоны для поиска.....	58
Рисунок 7.5 – Интерфейс архивирования отрезка.....	59
Рисунок 7.6 – Панель инструментов.....	59
Рисунок 7.7 – Информация о метке	60
Рисунок 7.8 – Блокировка/Разблокировка файлов	61
Рисунок 7.9 – Тип поиска.....	62
Рисунок 7.10 – Интерфейс просмотра журнала	62
Рисунок 7.11 – Интерфейс просмотра статуса устройств	63
Рисунок 7.12 – Интерфейс настройки.....	63
Рисунок 7.13 – Интерфейс настройки.....	65
Рисунок 7.14 – Настройка тревоги устройств HDCVI.....	67
Рисунок 7.15 – Интерфейс настройки «Белый свет»	69
Рисунок 7.16 – Интерфейс настройки «Сирена»	69
Рисунок 7.17 – Настройка события	70
Рисунок 7.18 – Настройка области.....	71
Рисунок 7.19 – Панель расписания.....	71
Рисунок 7.20 – Интерфейс настройки потери видео	73
Рисунок 7.21 – Панель расписания.....	74
Рисунок 7.22 – Интерфейс настройки закрытия объектива.....	75
Рисунок 7.23 – Панель расписания.....	76
Рисунок 7.24 – Интерфейс настройки оповещения об ошибках HDD.....	78
Рисунок 7.25 – Интерфейс настройки оповещения	78
Рисунок 7.26 – POS поиск.....	79
Рисунок 7.27 – POS функция	80
Рисунок 7.28 – Архив видеороликов по детекции лиц	81
Рисунок 7.29 – Архив видеороликов по распознаванию лиц	81
Рисунок 7.30 – Архив видеороликов по распознаванию лиц	82
Рисунок 7.31 – Просмотр событий	82
Рисунок 7.32 – Интерфейс просмотра архива (УДД)	83

Рисунок 7.33 – Интерфейс настройки детекции лиц (обнаружение лиц)	84
Рисунок 7.34 – Область обнаружения захвата	84
Рисунок 7.35 – Панель расписания.....	85
Рисунок 7.36 – Обнаружение лиц	86
Рисунок 7.37 – Распознавание лиц	87
Рисунок 7.38 – Функция видеоаналитики «Пересечение линии»	88
Рисунок 7.39 – Настройка правила.....	88
Рисунок 7.40 – Настройка параметров	89
Рисунок 7.41 – Расписание	89
Рисунок 7.42 – Функция видеоаналитики «Контроль области»	91
Рисунок 7.43 – Настройка правила.....	91
Рисунок 7.44 – Настройка параметров	92
Рисунок 7.45 – Расписание	92
Рисунок 7.46 – Настройка	94
Рисунок 7.47 – Распознавание лиц	96
Рисунок 7.48 – Интерфейс просмотра журнала	96
Рисунок 7.49 – Интерфейс просмотра информации о версии.....	97
Рисунок 7.50 – Интерфейс просмотра информации о HDD	98
Рисунок 7.51 – Интерфейс просмотра битрейта.....	98
Рисунок 7.52 – Интерфейс просмотра статуса каналов	98
Рисунок 7.53 – Интерфейс просмотра нагрузки.....	99
Рисунок 7.54 – Проверка IP-адреса	100
Рисунок 7.55 – Настройка пути сохранения данных.....	100
Рисунок 7.56 – Интерфейс настройки автофункции	101
Рисунок 7.57 – Всплывающее окно при подключении USB-устройства	101
Рисунок 7.58 – Интерфейс меню Импорт/Экспорт.....	101
Рисунок 7.59 – Сохранение при экспорте.....	102
Рисунок 7.60 – Импорт настроек на регистратор	103
Рисунок 7.61 – Выбор сбрасываемых параметров	103
Рисунок 7.62 – Всплывающее окно при подключении USB-устройства	104
Рисунок 7.63 – Выбор файла для обновления.....	104
Рисунок 7.64 – Интерфейс работы с резервированием файлов	105
Рисунок 7.65 – Интерфейс настройки параметров дисплея	106
Рисунок 7.66 – Интерфейс настройки обхода	108
Рисунок 7.67 – Установка обхода	109
Рисунок 7.68 – Интерфейс настройки.....	109
Рисунок 7.69 – Интерфейс загрузки аудио файлов	110
Рисунок 7.70 – Установка расписания	110
Рисунок 8.1 – Интерфейс настройки изображения	111
Рисунок 8.2 – Переход в меню редактирования изображения через панель навигации	111
Рисунок 8.3 – Переход в меню редактирования изображения через контекстное меню	112

Рисунок 8.4 – Интерфейс настройки видеопотоков	114
Рисунок 8.5 – Дополнительные аудио настройки	115
Рисунок 8.6 – Настройка снимка.....	116
Рисунок 8.7 – Включение шифрования	117
Рисунок 8.8 – Наложённые параметры.....	118
Рисунок 8.9 – Наложение приватных зон на видеопоток	119
Рисунок 8.10 – Интерфейс настройки при локальном типе	119
Рисунок 8.11 – Подключение гибридного режима	120
Рисунок 8.12 – Добавление в режиме просмотра	121
Рисунок 8.13 – Добавление через панель навигации	121
Рисунок 8.14 – Добавление камеры через контекстное меню.....	122
Рисунок 8.15 – Поиск.....	122
Рисунок 8.16 – Автоматический поиск и добавление камеры на устройство.....	123
Рисунок 8.17 – Интерфейс ручного добавления удаленного устройства	124
Рисунок 8.18 – Подключение к стороннему RTSP потоку	124
Рисунок 8.19 – Добавление видеопотока с другого регистратора.....	125
Рисунок 8.20 – Добавление видеопотока с другого регистратора.....	126
Рисунок 8.21 – Изменения сетевых настроек IP-камер через регистратор	126
Рисунок 8.22 – Интерфейс просмотра подключенных устройств.....	127
Рисунок 8.23 – Интерфейс просмотра версии прошивок	128
Рисунок 8.24 – Интерфейс обновления ПО устройств	128
Рисунок 8.25 – Интерфейс обновления ПО устройств	129
Рисунок 8.26 – Интерфейс настройки «TCP/IP».....	129
Рисунок 8.27 – Интерфейс настройки «Подключение»	130
Рисунок 8.28 – Интерфейс настройки «PPPoE»	132
Рисунок 8.29 – Интерфейс настройки «DDNS»	133
Рисунок 8.30 – Интерфейс настройки «UPnP».....	134
Рисунок 8.31 – Интерфейс настройки «Email»	135
Рисунок 8.32 – Интерфейс настройки «SNMP».....	136
Рисунок 8.33 – Интерфейс настройки «Мультикаст».....	137
Рисунок 8.34 – Интерфейс настройки «Удалённый журнал (Syslog)»	138
Рисунок 8.35 – Интерфейс настройки журнала регистра.....	139
Рисунок 8.36 – Главная страница программы «BOLID VISION».....	140
Рисунок 8.37 – Раздел «Устройства» программы «BOLID VISION»	140
Рисунок 8.38 – Раздел «Устройства» в мобильном приложении.....	141
Рисунок 8.39 – Добавление устройства в мобильном приложении.....	141
Рисунок 8.40 – Добавление устройства, подключенного через провод в мобильном приложении	141
Рисунок 8.41 – Добавление устройства по P2P в мобильном приложении	141
Рисунок 8.42 – Сканирование QR-кода устройства в мобильном приложении.....	142
Рисунок 8.43 – QR-код добавляемого устройства.....	142
Рисунок 8.44 – Работа с HDD	142
Рисунок 8.45 – Настройка расписания записи на устройства	143

Рисунок 8.46 – Управление HDD	143
Рисунок 8.47 – Панель событий	143
Рисунок 8.48 – Настройка расписания записи	144
Рисунок 8.49 – Настройка расписания записи	144
Рисунок 8.50 – Копирование настроек на другие каналы.....	145
Рисунок 8.51 – Панель событий	145
Рисунок 8.52 – Настройка расписания снимка на устройстве	145
Рисунок 8.53 – Копирование настроек на другие каналы.....	146
Рисунок 8.54 – Интерфейс настройки.....	146
Рисунок 8.55 – Интерфейс настройки записи.....	147
Рисунок 8.56 – Анализ работоспособности HDD	148
Рисунок 8.57 – Просмотр информации о HDD.....	149
Рисунок 8.58 – Расчет времени.....	149
Рисунок 8.59 – Выбор диска для расчета.....	150
Рисунок 8.60 – Расчет объема.....	150
Рисунок 8.61 – Настройка FTP	151
Рисунок 8.62 – Интерфейс настройки общих параметров.....	152
Рисунок 8.63 – Интерфейс настройки даты и времени	154
Рисунок 8.64 – Интерфейс добавления праздника	155
Рисунок 8.65 – Статус безопасности	156
Рисунок 8.66 – Системное обслуживание.....	156
Рисунок 8.67 – Стандарт IEEE 802.1X	157
Рисунок 8.68 – Сертификат HTTPS.....	157
Рисунок 8.69 – Права доступа	158
Рисунок 8.70 – Добавить IP адрес	158
Рисунок 8.71 – Добавить IP подсеть	158
Рисунок 8.72 – Добавить MAC Адрес.....	159
Рисунок 8.73 – Установка времени блокировки аккаунта	159
Рисунок 8.74 – Включение защиты от DoS атак.....	159
Рисунок 8.75 – Права доступа	160
Рисунок 8.76 – Сертификат устройства.....	160
Рисунок 8.77 – Установка доверенного сертификата.....	161
Рисунок 8.78 – Интерфейс шифрования аудио/видео.....	161
Рисунок 8.79 – Оповещение после сбоя системы безопасности	162
Рисунок 8.80 – Оповещение при несанкционированном доступе.....	162
Рисунок 8.81 – Интерфейс просмотра учетной записи	163
Рисунок 8.82 – Интерфейс добавления нового пользователя учетной записи.....	164
Рисунок 8.83 – Снят доступ для просмотра архива.....	165
Рисунок 8.84 – Снят доступ для просмотра видеопотока пользователем (D1 и доступен для просмотра).....	166
Рисунок 8.85 – Интерфейс добавления группы учетной записи	167
Рисунок 8.86 – Добавление новой группы.....	168
Рисунок 8.87 – Настройка ONVIF.....	168

Рисунок 8.88 – Поле для заполнения данных нового пользователя в учетной ONVIF.	169
Рисунок 8.89 – Поле изменения данных для пользователя в учетной записи ONVIF..	169
Рисунок 8.90 – Интерфейс настройки.....	170
Рисунок 9.1 – Шаг 1. Вход в систему	171
Рисунок 9.2 – Шаг 2. Восстановление пароля при помощи почты	171
Рисунок 9.3 – Окно для ввода нового пароля администратора	172
Рисунок 9.4 – Окно подтверждения синхронизации устройств в сети	172
Рисунок 9.5 – Шаг 1. Вход в систему	172
Рисунок 9.6 – Шаг 2. Ввод эл.почты	172
Рисунок 9.7 – Шаг 3. Восстановление при отсутствии первичных настроек.....	173
Рисунок 9.8 – Окно для ввода нового пароля администратора	173
Рисунок 9.9 – Окно подтверждения синхронизации устройств в сети	173
Рисунок 9.10 – Кнопка сброса	174
Рисунок 10.1 – Утилита «BOLID VideoScan»	175
Рисунок 10.2 – Изменение IP-адреса с помощью утилиты «BOLID VideoScan»	175
Рисунок 11.1 – Интерфейс входа в систему.....	176
Рисунок 11.2 – Режим просмотра	177
Рисунок 11.3 – Панель главного меню Web-интерфейса	181
Рисунок 11.4 – Просмотр архива	183
Рисунок 11.5 – Шкала времени.....	183
Рисунок 11.6 – Панель управления воспроизведением.....	184
Рисунок 12.1 – Работа с ПО «ОРИОН ВИДЕО ЛАЙТ»	185
Рисунок 12.2 – Поиск устройства	186
Рисунок 12.3 – Настройка поиска	186
Рисунок 12.4 – Таблица результатов	187
Рисунок 12.5 – Добавление нового устройства	188
Рисунок 13.1 – Добавление регистратора в АБД.....	189
Рисунок 13.2 – Заполнение данных регистратора.....	190
Рисунок 13.3 – Добавление камер.....	190
Рисунок 14.1 – Утилита «BOLID VideoScan»	191
Рисунок 14.2 – Изменение IP-адреса с помощью утилиты «BOLID VideoScan»	191

ПЕРЕЧЕНЬ ТАБЛИЦ

Таблица 1.1 – Технические характеристики*	7
Таблица 2.1 – Комплект поставки*	11
Таблица 3.1 – Световые индикаторы передней панели	13
Таблица 3.2 – Разъем на передней панели	13
Таблица 3.3 – Назначение портов видеорегистратора	14
Таблица 3.4 – Характеристики BOLID BR-111	21
Таблица 3.5 – Операции манипулятора мышь	23
Таблица 3.6 – Описание кнопок программной клавиатуры	24
Таблица 4.1 – Настройка общих параметров	29
Таблица 4.2 – Настройка даты и времени	30
Таблица 4.3 – Настройка «TCP/IP»	31
Таблица 4.4 – Параметры и функции настройки видеопотоков	33
Таблица 4.5 – Дополнительные аудио настройки	34
Таблица 4.6 – Функции и диапазоны значений параметров снимка	35
Таблица 5.1 – Функции кнопок меню управления	41
Таблица 5.2 – Дополнительные параметры «PTZ»	41
Таблица 5.3 – Режимы разделения окна просмотра	45
Таблица 5.4 – Функции визуальных инструментов	46
Таблица 5.5 – Функции визуальных инструментов	47
Таблица 5.6 – Параметры и функции настройки управления	51
Таблица 6.1 – Функционал главного меню	53
Таблица 7.1 – Типы и функции параметров шкалы времени	55
Таблица 7.2 – Названия и функции кнопок управления воспроизведением	56
Таблица 7.3 – Функции и диапазоны параметров настройки меню «Журнал»	96
Таблица 7.4 – Параметры настройки отображения	106
Таблица 7.5 – Настройка нулевого канала	109
Таблица 8.1 – Функции и диапазоны значений параметров настройки меню	112
Таблица 8.2 – Настройки видеопотока	114
Таблица 8.3 – Дополнительные аудио настройки	116
Таблица 8.4 – Настройки снимка	116
Таблица 8.5 – Параметры настройки «PTZ»	119
Таблица 8.6 – Параметры статуса активности канала	127
Таблица 8.7 – Настройка «TCP/IP»	129
Таблица 8.8 – Настройка подключения	130
Таблица 8.9 – Параметры настройки «DDNS»	133
Таблица 8.10 – Параметры настройки «UPnP»	134
Таблица 8.11 – Параметры настройки «Email»	135
Таблица 8.12 – Параметры настройки «Мультикаст»	137
Таблица 8.13 – Параметры настройки тревожного центра	138
Таблица 8.14 – Параметры настройки журнала регистра	139

Таблица 8.15 – Настройка общих параметров	152
Таблица 8.16 – Настройка даты и времени.....	154
Таблица 8.17 – Параметры системного обслуживания	156
Таблица 11.1 – Параметры панели	177
Таблица 11.2 – Отображения подключенных устройств.....	177
Таблица 11.3 – Онлайн панель управления.....	178
Таблица 11.4 – Панель управления PTZ	178
Таблица 11.5 – PTZ настройка	178
Таблица 11.6 – PTZ меню	180
Таблица 11.7 – Функционал главного меню	181
Таблица 11.8 – Функционал главного меню	182
Таблица 11.9 – Типы и функции параметров шкалы времени	184
Таблица 11.10 – Названия и функции кнопок управления воспроизведением	184
Таблица 16.1 – Перечень возможных неисправностей.....	193



ЗАО НВП «Болид»

Центральный офис:

Адрес: 141070, Московская обл., г. Королев, ул. Пионерская, 4

Тел./факс: +7 (495) 775-71-55

Режим работы: пн – пт, 9:00 - 18:00

Электронная почта: info@bolid.ru

Техническая поддержка: support@bolid.ru

Сайт: <https://bolid.ru>

Все предложения и замечания Вы можете отправлять по адресу support@bolid.ru