

# AA-14FB

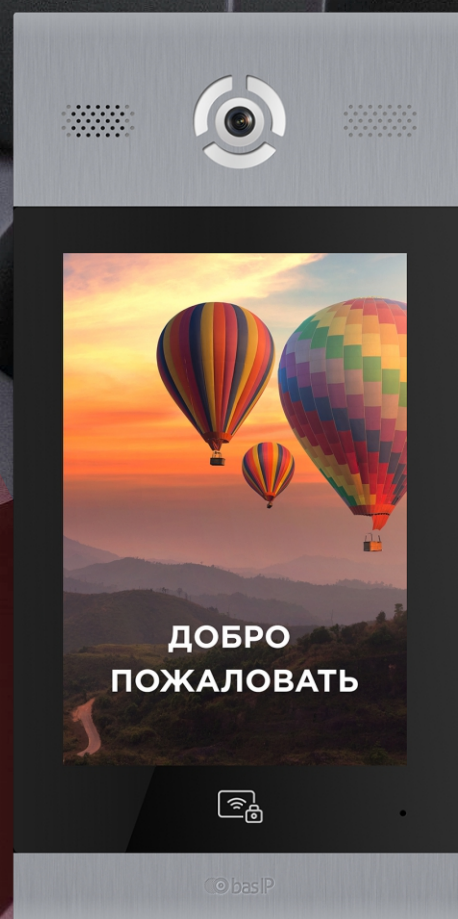

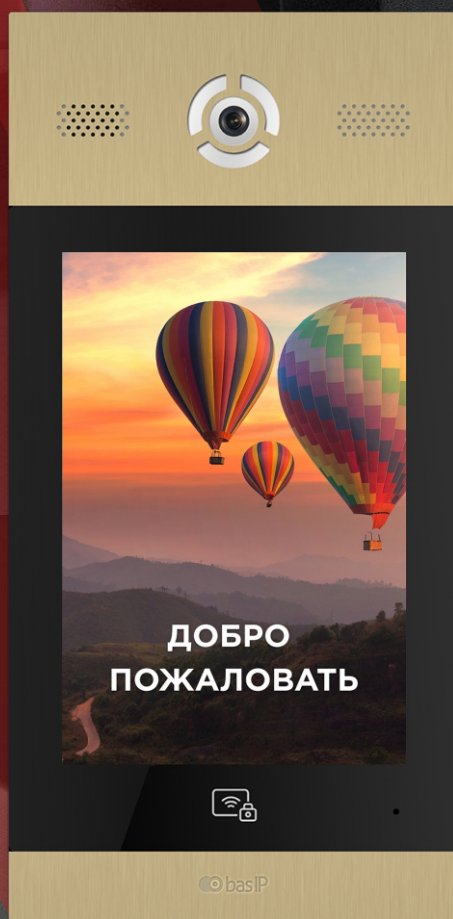
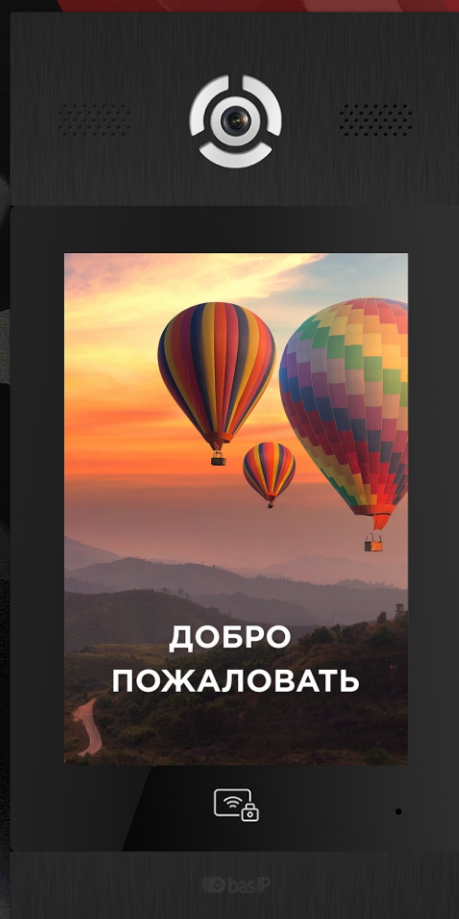
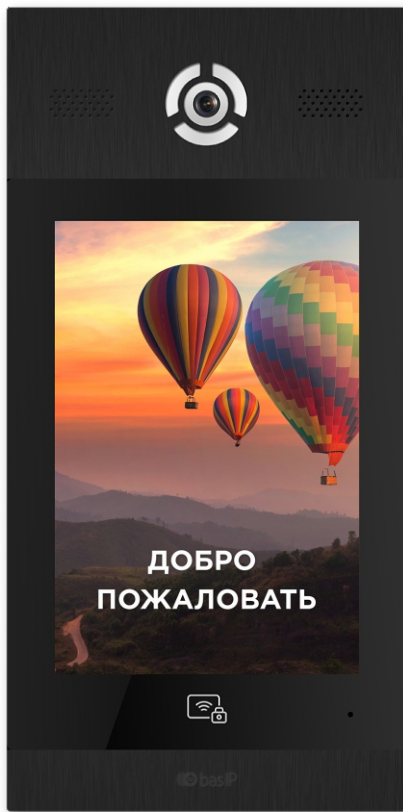

## Общие характеристики

- Тип панели: Многоквартирная.
- Дисплей: 10" TFT, цветной с подсветкой и подогревом.
- Тип клавиатуры: сенсорная.
- Камера: 1/4".
- Разрешение камеры: 2 Мп.
- Угол обзора камеры: 110° (по горизонтали).
- Выходное видео: Full HD (1920 × 1080), H.264 Main Profile.
- Ночная подсветка: 6 светодиодов.
- Минимальная освещенность: 0,01 LuX.
- Класс степени защиты: IP65.
- ИК-код: IK06.
- Температурный режим: -40 — +65 °С.
- Потребление питания: 6,5 Вт, в режиме ожидания — 3,6 Вт.
- Питание: +12 В.
- Корпус: Алюминий.
- Цветовое решение: Silver, Gold, Black.
- Размер под установку: 172 × 373 × 58 мм.
- Размер самой панели: 185 × 400 × 45 мм.
- Тип установки: Врезная, накладная с BR-AA12.

## ВЫЗЫВНАЯ ПАНЕЛЬ

# AA-14FB



Полная инструкция  
[wiki.bas-ip.com](http://wiki.bas-ip.com)

### Описание устройства

Многоабонентская вызывная панель с 10" TFT экраном с подсветкой и подогревом, с распознаванием лиц и поддержкой мобильного доступа **BAS-IP UKEY**.

Используется технология гибридного распознавания лиц с помощью нескольких ИК датчиков и глубокого анализа. Срабатывание за 0.6 секунд.

### Внешний вид

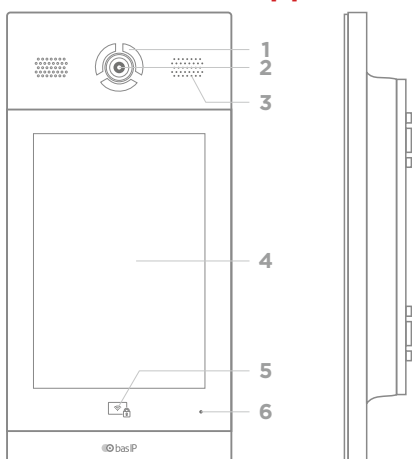

- |                |                       |
|----------------|-----------------------|
| 1 - Подсветка. | 4 - 4.3" дисплей.     |
| 2 - Камера.    | 5 - Считыватель карт. |
| 3 - Динамик.   | 6 - Микрофон.         |

## Проверка комплектности продукта

Перед установкой вызывной панели обязательно нужно проверить ее комплектность и наличие всех компонентов.

### В комплект панели входит:

Вызывная панель	1 шт.
Кронштейн для врезной установки	1 шт.
Инструкция по установке	1 шт.
Комплект проводов с коннекторами для подключения питания, замка и доп. модулей	1 шт.
Комплект заглушек для соединений	1 шт.
Комплект установочных винтов с ключем	1 шт.

## Электрическое подключение

После проверки комплектности устройства можно переходить к подключению.

### Для подключения понадобится:

- Кабель Ethernet UTP CAT5 или выше, подключенный к PoE коммутатору или к обычному коммутатору/маршрутизатору.

#### Рекомендации по длине кабеля

Максимальная длина сегмента кабеля UTP CAT5 не должна превышать 100 метров, согласно стандарта IEEE 802.3.

- Блок питания на +12 Вольт, 2 Ампера.



Схема подключения электромагнитного замка с использованием блока бесперебойного питания UPS-DP/S



Схема подключения электромагнитного замка с использованием внешнего блока питания

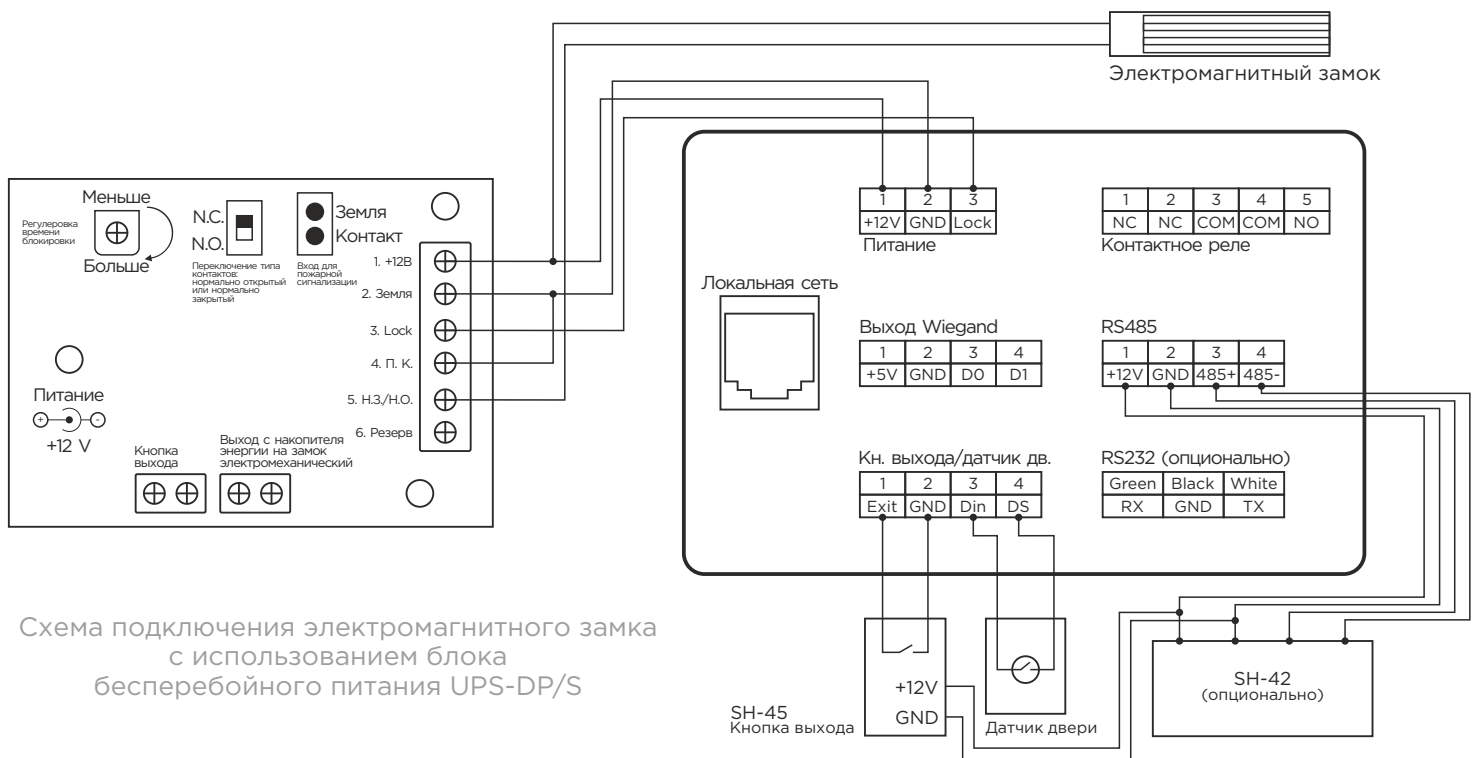

Схема подключения электромеханического замка с использованием блока бесперебойного питания UPS-DP/S

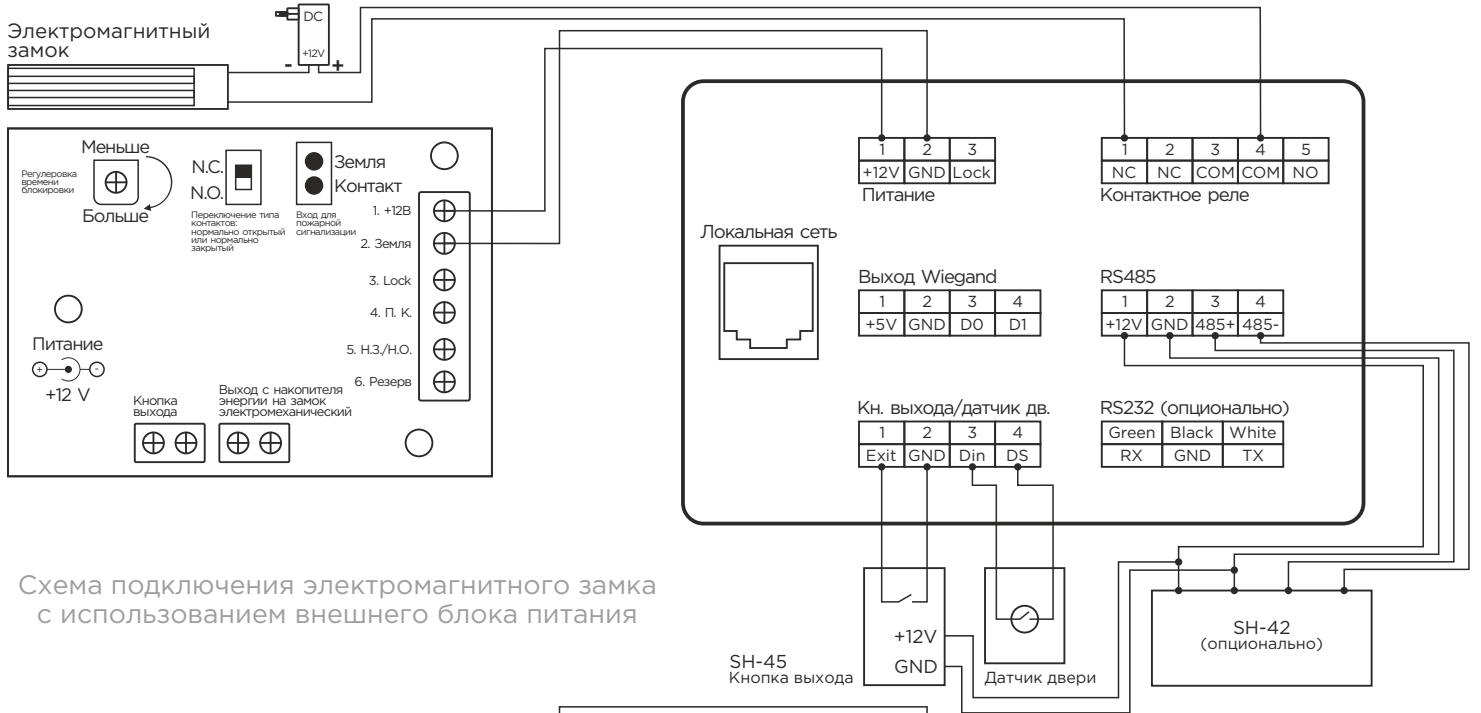

Схема подключения электромеханического замка с использованием внешнего источника питания для замка

## Механический монтаж

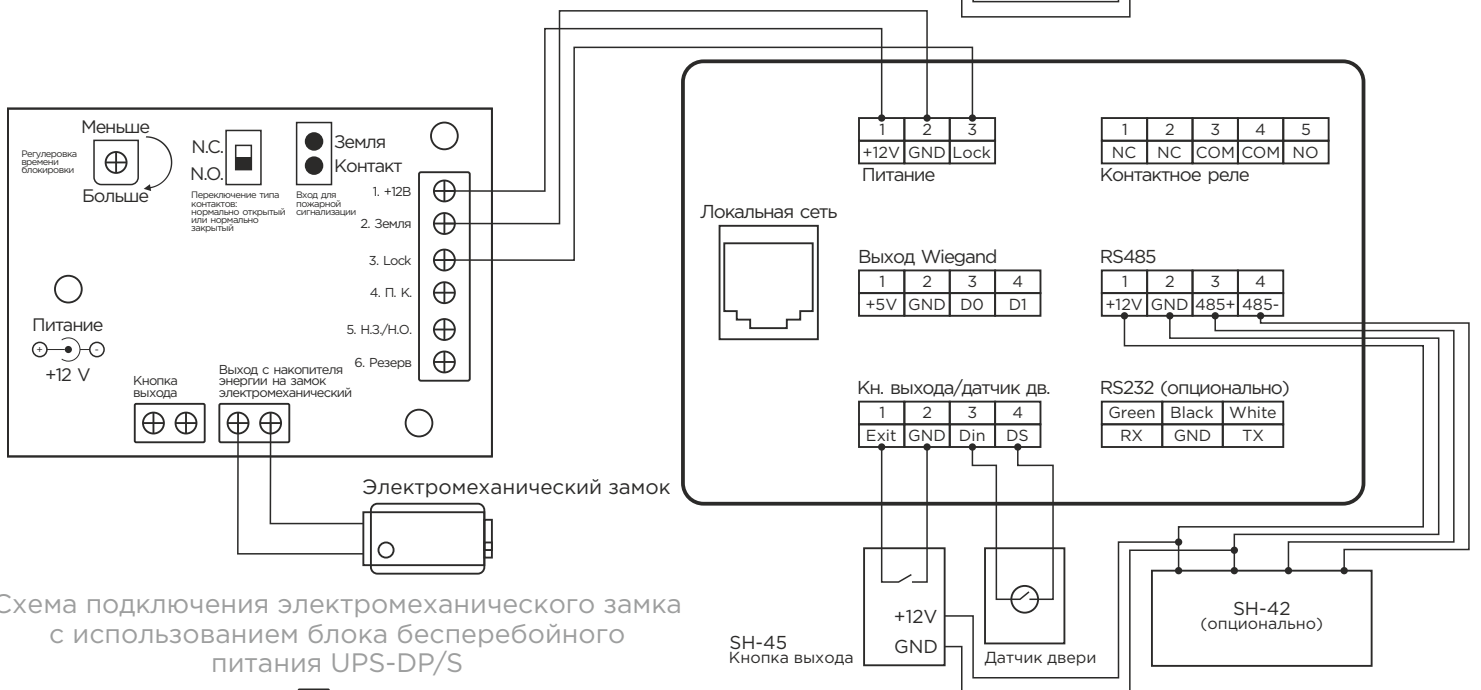
Перед монтажом вызывной панели нужно предусмотреть углубление в стене с размерами 174×375×59 мм (для врезного монтажа). Габаритные размеры кронштейна (монтажной коробки) = 172×373×58 мм.

Также необходимо предусмотреть подвод кабеля питания, доп. модулей и локальной сети.

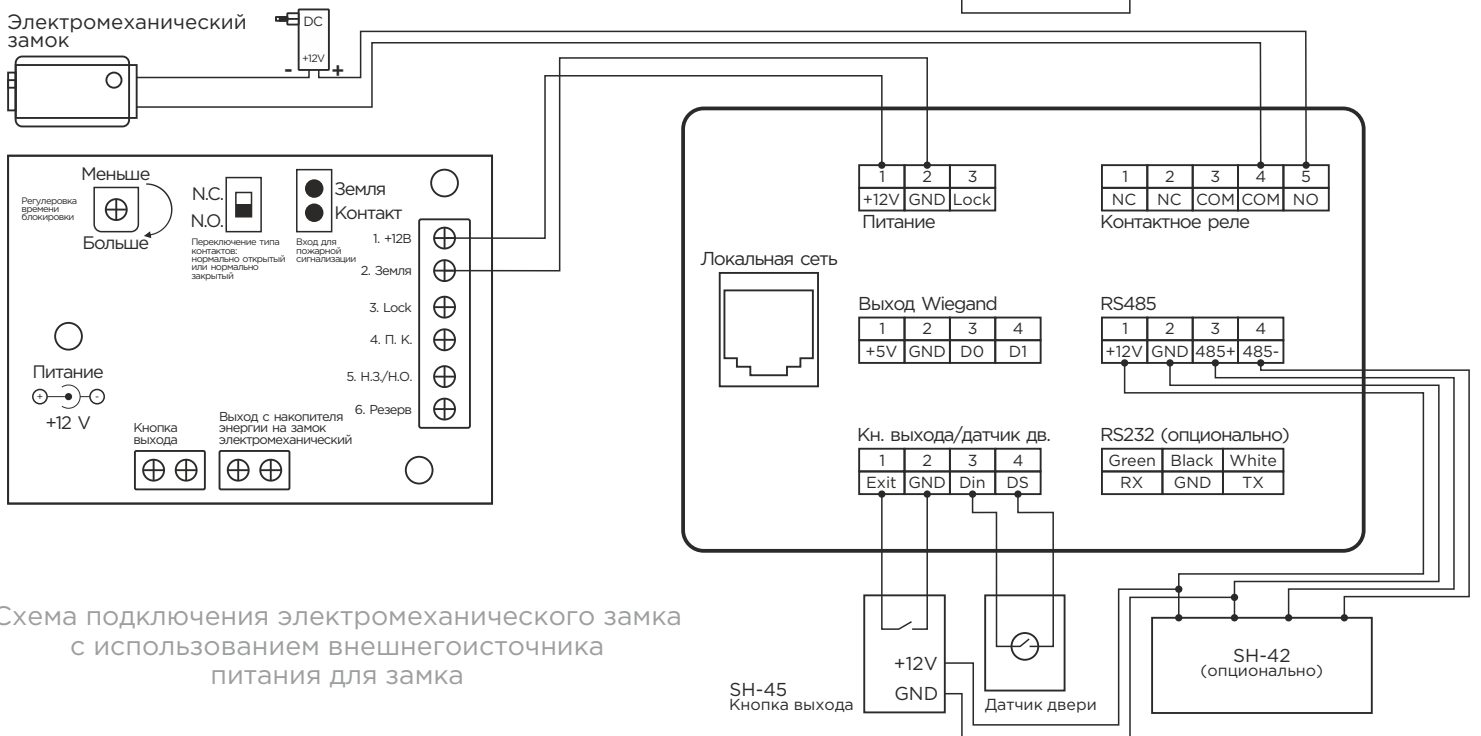
**Внимание:** отверстие в нижней части кронштейна предназначено для слива попавшей воды. Не закрывайте его специально. Также необходимо выполнить сливной желоб внизу ниши, который будет служить для отвода воды наружу.

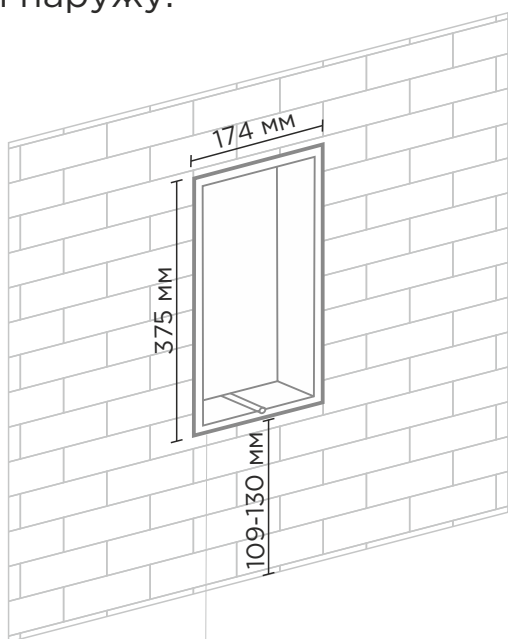

Ниша

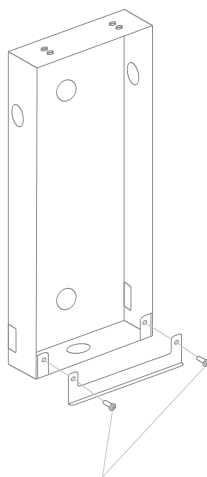

Винты

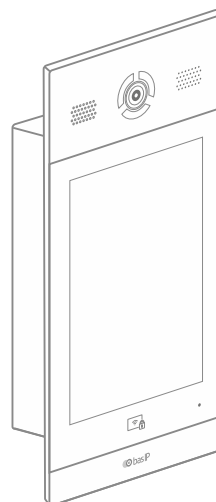

Вызывная панель

## Вызывная панель

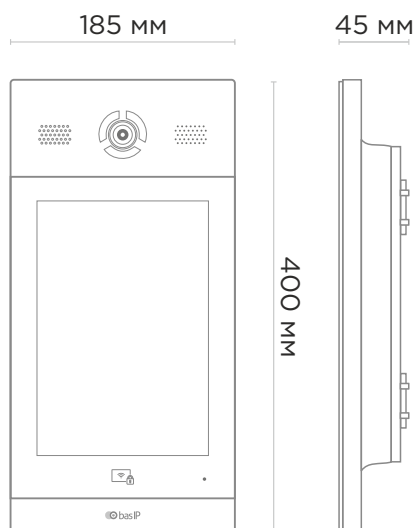

## Кронштейн

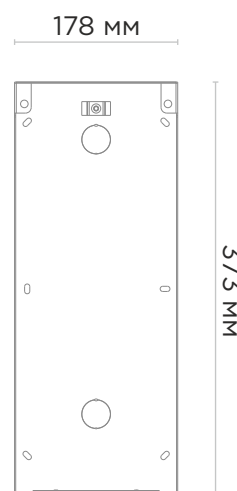

## Гарантия

Гарантийный талон № \_\_\_\_\_

Наименование модели \_\_\_\_\_

Серийный номер \_\_\_\_\_

ФИО продавца \_\_\_\_\_

С нижеприведенными условиями гарантии ознакомлен, проверка работоспособности произведена в моем присутствии:

Подпись покупателя \_\_\_\_\_

## Условия гарантии

**Гарантийный срок эксплуатации изделия — 24 (двадцать четыре) месяца со дня продажи.**

- Транспортировка изделия должна производиться в оригинальной или поставляемой продавцом упаковке.
- Изделие принимается в гарантийный ремонт только с правильно заполненным гарантийным талоном, и наличием неповрежденных пломб или наклеек.
- Изделие принимается на экспертизу, в соответствии с предусмотренными законом случаями, только в оригинальной упаковке, полной комплектации, отвечающем новому оборудованию товарном виде, и наличию всех соответствующих правильно заполненных документов.
- Настоящая гарантия является дополнением к конституционным и иным правам потребителей и ни в коей мере не ограничивает их.

## Условия гарантии

- В гарантийном талоне должно быть указано наименование модели, серийный номер, дата продажи, ФИО продавца, печать торговой организации и подпись покупателя.
- Доставка в гарантийный ремонт осуществляется самим покупателем.
- Гарантийный ремонт производится только в течение гарантийного срока указанного в данном гарантийном талоне.
- Сервисный центр обязуется сделать все возможное, для проведения ремонта гарантийного изделия, в срок до 90-а рабочих дней. Срок, затраченный на восстановление работоспособности изделия, добавляется к установленному гарантийному сроку.



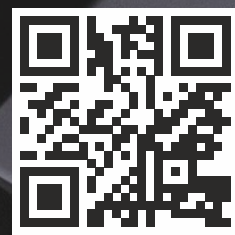

[www.bas-ip.ru](http://www.bas-ip.ru)