

ОСОБЕННОСТИ

- Область обнаружения 20 x 20 м, угол 95 градусов
 - Вертикальная или горизонтальная область обнаружения
 - Установка под различными углами (M.A.S.S.)
 - Автоматическая настройка области детекции
 - Расширенные настройки области обнаружения
 - 4 независимых зоны при подключении к IP-системе
 - 3 выхода для подключения к аналоговой системе
 - Антимаскирование, антиповорот, загрязнение, неисправность, тампер
 - Корпус под покраску
- RLS-2020S
- Установка в помещении или на улице
 - Режим высокого разрешения
 - Режим защиты от перебрасывания предметов
 - Выбор области
 - Выход погодной дисквалификации (DQ)

СОДЕРЖАНИЕ

1	ВВЕДЕНИЕ	
1-1	ПЕРЕД НАЧАЛОМ ЭКСПЛУАТАЦИИ	1
1-2	МЕРЫ ПРЕДОСТОРОЖНОСТИ	1
1-3	ОБЩИЙ ВИД ИЗДЕЛИЯ	2
1-4	ОБЛАСТЬ ОБНАРУЖЕНИЯ	2
1-5	БЛОК-СХЕМА	2
2	СПОСОБ УСТАНОВКИ И ВАРИАНТЫ СБОРКИ	
2-1	СПОСОБ УСТАНОВКИ	3
2-2	РАЗБОРКА	4
2-3	ВАРИАНТЫ СБОРКИ	4
3	ПОДГОТОВКА К МОНТАЖУ	
3-1	СНЯТИЕ ВХОДНОГО ОКНА	6
3-2	УСТАНОВКА ВХОДНОГО ОКНА	6
3-3	СНЯТИЕ ОКНА ЛАЗЕРА	6
3-4	УСТАНОВКА ОКНА ЛАЗЕРА	6
3-5	КАБЕЛЬНЫЙ ВВОД	6
3-6	СЕТЕВОЙ КАБЕЛЬ	7
4	МОНТАЖ И РЕГУЛИРОВКА УГЛА	
4-1	МОНТАЖ НА СТЕНУ ИЛИ ПОТОЛОК	7
4-2	РЕГУЛИРОВКА УГЛА	7
4-3	ПРОВЕРКА ОБЛАСТИ ДЕЙСТВИЯ ЛАЗЕРА	7
5	КОМПОНЕНТЫ ИЗДЕЛИЯ И ИХ НАЗНАЧЕНИЕ	
5-1	ПОДКЛЮЧЕНИЕ ПРОВОДОВ	8
5-2	ПРОГРАММИРУЕМЫЙ ВЫХОД	8
5-3	ПРОГРАММИРУЕМЫЙ ВХОД (только RLS-2020S)	8
5-4	ETHERNET-ПОРТ (PoE)	8
5-5	ЭЛЕМЕНТЫ ДЛЯ ТЕХНИЧЕСКОГО ОБСЛУЖИВАНИЯ	8
5-6	СЛУЖЕБНЫЙ ПОРТ	8
5-7	ВКЛЮЧЕНИЕ ПИТАНИЯ	8
5-8	СБРОС НАСТРОЕК	8
5-9	СВЕТОДИОДНЫЙ ИНДИКАТОР	8
6	НАСТРОЙКИ	
6-1	ОБЩЕЕ	9
6-2	ПАРАМЕТРЫ ОБНАРУЖЕНИЯ	9
6-3	СЕТЕВЫЕ ПАРАМЕТРЫ	10
6-4	АУТЕНТИФИКАЦИЯ	10
6-5	СЛУЖЕБНЫЕ ПАРАМЕТРЫ	10
6-6	REDWALL EVENT CODE	11
7	РАЗМЕРЫ	
7-1	РАЗМЕРЫ	11
8	ТЕХНИЧЕСКИЕ ХАРАКТЕРИСТИКИ	
8-1	ТЕХНИЧЕСКИЕ ХАРАКТЕРИСТИКИ	11
8-2	ДОПОЛНИТЕЛЬНЫЕ ПРИНАДЛЕЖНОСТИ	11
9	ПРИЛОЖЕНИЕ	
9-1	ПОКРАСКА	12

1 ВВЕДЕНИЕ
1-1 ПЕРЕД НАЧАЛОМ ЭКСПЛУАТАЦИИ

- Внимательно ознакомьтесь с настоящим руководством по эксплуатации.
- В настоящем руководстве по эксплуатации используются следующие знаки, отображающие рекомендации по корректному использованию изделия, а также предупреждающие о возможности нанесения вреда обслуживающему персоналу, либо повреждению изделия.

	ПРЕДОСТЕРЕЖЕНИЕ	Несоблюдение указаний, обозначенных данным знаком, и неправильное обращение с изделием могут послужить причиной нанесения тяжкого вреда здоровью.
	ВНИМАНИЕ	Несоблюдение указаний, обозначенных данным знаком, и неправильное обращение с изделием могут послужить причиной нанесения вреда здоровью или повреждения изделия.

Данный знак обозначает запрет.

Данный знак обозначает особые указания.

Знак обозначает рекомендации.

ПРЕДОСТЕРЕЖЕНИЕ	
Изделие не входит в число безопасных компонентов согласно требованиям Директивы 2006/42/ЕС.	
Не прикасайтесь влажными руками к изделию или источнику питания (не дотрагивайтесь до изделия во время дождя и т.д.).	
Не пытайтесь разобрать, либо отремонтировать изделие самостоятельно.	
При подключении к какой-либо из клемм не превышайте номинальные значения напряжения и тока.	
Перед подключением проводов убедитесь, что изделие не подключено к источнику питания.	
Перед подключением проводов проверьте назначение разъема или клемм.	
При использовании стандартного импульсного стабилизатора убедитесь, что используется защитное заземление.	
При установке и обслуживании изделия обращайтесь с ним аккуратно.	
Извещатель не способен защитить мертвую зону лазерного сканирующего устройства. Не используйте извещатель в случае, если он не покрывает всю требуемую согласно техническому заданию область обнаружения.	
Обратите внимание, что извещатель может работать неисправно, в том числе формировать ложные сигналы или выдавать ошибку, если он подвергается воздействию таких неблагоприятных факторов, как яркий свет, электромагнитные помехи или вибрация.	
ВНИМАНИЕ	
Несоблюдение указаний, приведенных в настоящем руководстве по эксплуатации, может послужить причиной опасного облучения.	
Периодически изделие следует проверять и производить очистку. При обнаружении неисправности прекратите эксплуатацию изделия.	
При утилизации извещателя следует соблюдать законодательство той страны, в которой он используется.	
Изделие предназначено только для обнаружения нарушителей и не предотвращает возможность краж или несчастных случаев. Производитель не несет ответственности за ущерб, причиненный в результате подобных инцидентов.	

1-2 МЕРЫ ПРЕДОСТОРОЖНОСТИ

Не устанавливайте извещатель на неустойчивой поверхности.

Не устанавливайте извещатель вблизи вентиляционных отверстий.

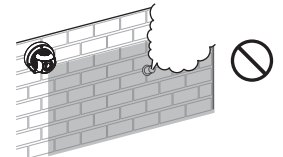
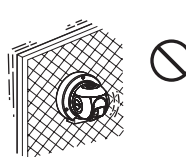

Не устанавливайте извещатель в местах, где качающиеся на ветру ветви деревьев могут попасть в область обнаружения.

Не устанавливайте извещатель в местах, подверженных воздействию нагрева, вибрации или ударов.

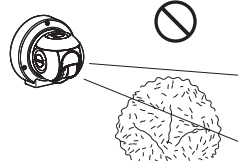

Не подвергайте извещатель воздействию растворителей или агрессивных газов.

Не используйте извещатель в местах, где на его входное окно могут попасть капли маслянистых веществ, поскольку это может привести к неисправной работе или повреждению устройства.

В сканируемой области не должно находиться никаких препятствий (осветительных приборов, пожарных извещателей, камер, стеллов и т.д.)

После установки извещателя в область обнаружения не должны приноситься/перемещаться какие-либо новые предметы.

Очистка

Протрите входное окно извещателя влажной тканью.

При загрязнении входного окна чувствительность лазера снижается и дальность обнаружения сокращается. Кроме того, загрязнение может привести к ложным срабатываниям.

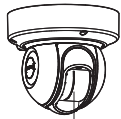

Входное окно

Параметры лазерного устройства

Извещатель относится к первому классу опасности лазерных изделий.

Средняя мощность : 0,021 мВт (ДПИ)
 Длина волны : 905 нм
 Ширина импульса : 4 нс
 Период излучения : 35 мкс
 Стандарт : IEC 60825-1, Ed. 2 (2007)

Первый класс означает, что при нормальных условиях эксплуатации гарантируется полная безопасность лазерного устройства. На извещателе указано, что он является лазерным устройством. Дополнительных мер предосторожности не требуется.

Класс 1

Не направляйте лазерный луч прямо в глаза

Комплект поставки >>



Шестигранный ключ: 1



Боковая крышка: 3



Уплотнение: 1



Кабельный ввод: 1

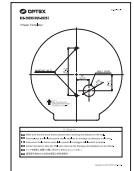

Шаблон: 1

1-4 ОБЛАСТЬ ОБНАРУЖЕНИЯ

Вид сбоку

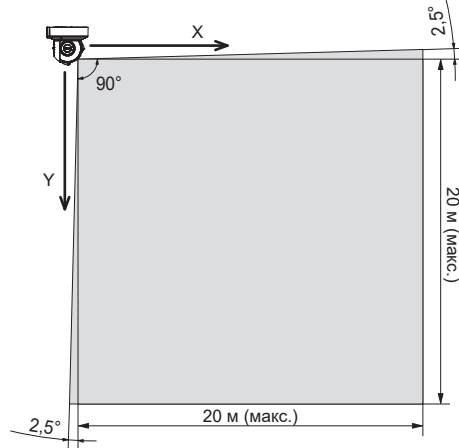

Вид сверху

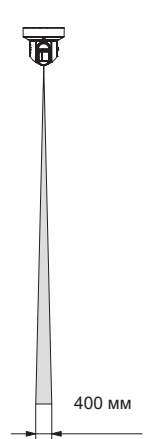

1-3 ОБЩИЙ ВИД ИЗДЕЛИЯ

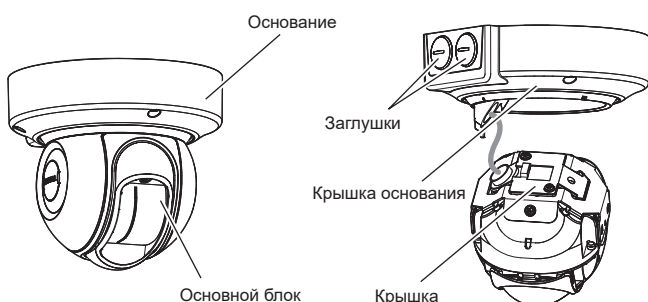
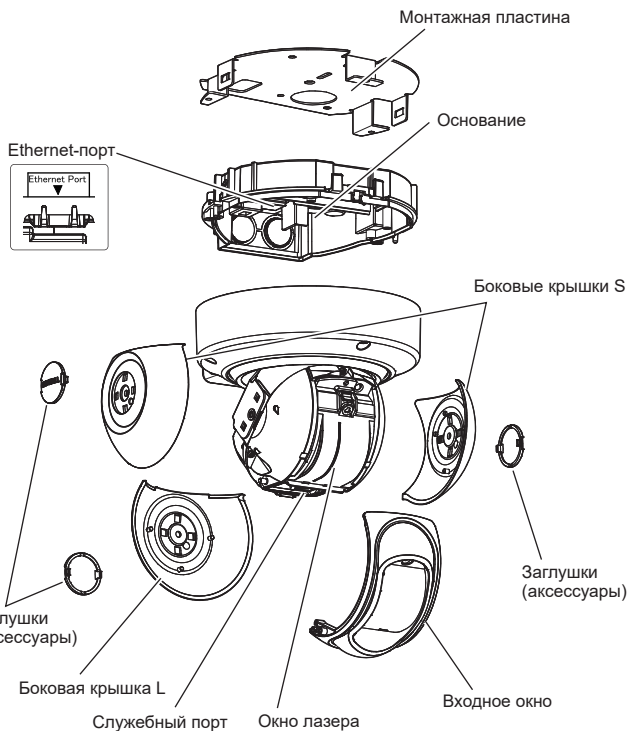

1-5 БЛОК-СХЕМА



2 СПОСОБ УСТАНОВКИ И ВАРИАНТЫ СБОРКИ

2-1 СПОСОБ УСТАНОВКИ

RLS-2020 может быть установлен способами А, В, С и D. Выберите способ, соответствующий вашему случаю.



Вертикальная область



МОНТАЖ НА ПОТОЛОК

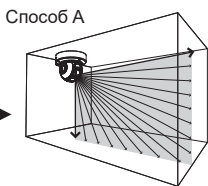

МОНТАЖ НА СТЕНУ

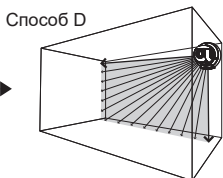
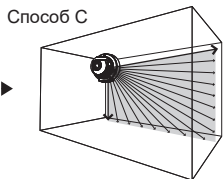
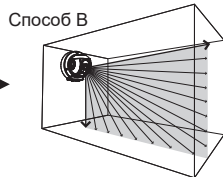

Горизонтальная область



МОНТАЖ НА ПОТОЛОК

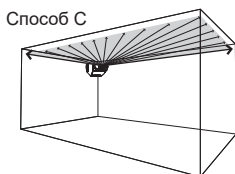

МОНТАЖ НА СТЕНУ

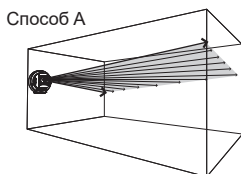

- Способ А

• Вертикальная область, монтаж на потолок

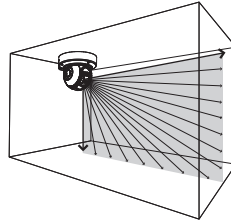

• Горизонтальная область, монтаж на стену

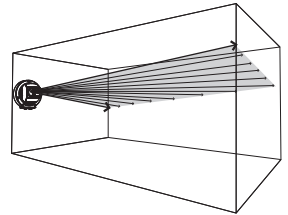

Монтажная поверхность

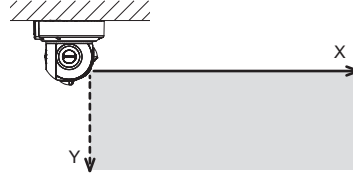

- Способ В

• Вертикальная область, монтаж на стену

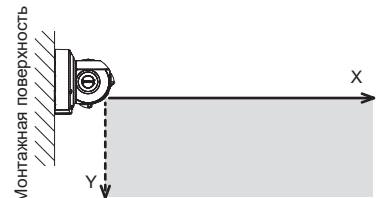
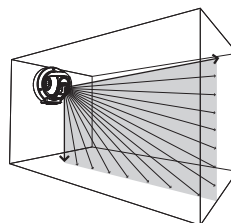

- Способ С

• Вертикальная область, монтаж на стену в левом углу

• Горизонтальная область, монтаж на потолок

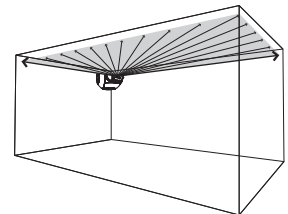
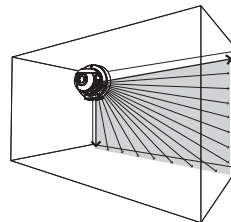

Монтажная поверхность



- Способ D

• Вертикальная область, монтаж на стену в правом углу

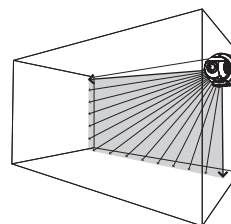

Внимание >>



Фиксирующий винт

При формировании вертикальной области обнаружения убедитесь, что винт, фиксирующий стекло, расположен сверху.

2-2 РАЗБОРКА

Примечание >>

Для способа установки А разборка не требуется.

Сначала снимите следующие элементы.

- 1 Заглушки, боковую крышку L и боковые крышки S

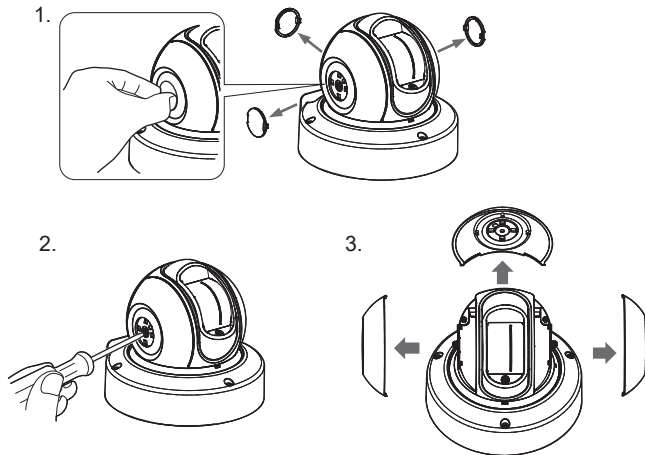

- 2 Раскрутите 3 винта и снимите основание

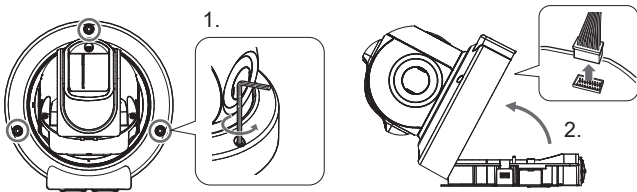

- 3 Переверните основной блок и раскрутите винт, расположенный по центру

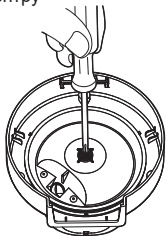

- 4 Снимите крышку основания

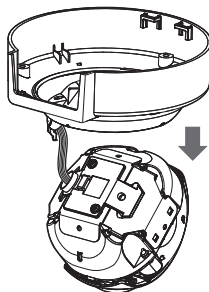

Внимание >>
Не тяните провода.

2-3 ВАРИАНТЫ СБОРКИ

- Способ А (по умолчанию)

Чтобы вернуться к способу А после других вариантов, выполните следующее

- 1 Поверните основной блок и вставьте зацепку, расположенную на крышке основания, в отверстие, обозначенное буквой "А".

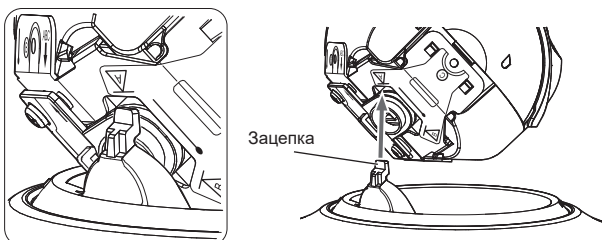

Примечание >>

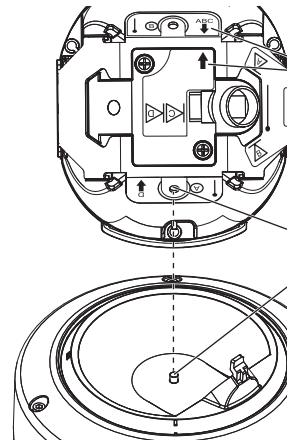

Проверьте, что стрелки АВС на крышке и на основном блоке выровнены.

А затем поместите основной блок на основание так, чтобы показанные на рисунке резьбовые отверстия совпадали.

- 2 Переверните блок и закрутите винт, расположенный по центру.

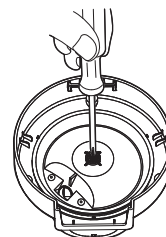

- 3 Установите боковые крышки L, боковую крышку S и заглушки.

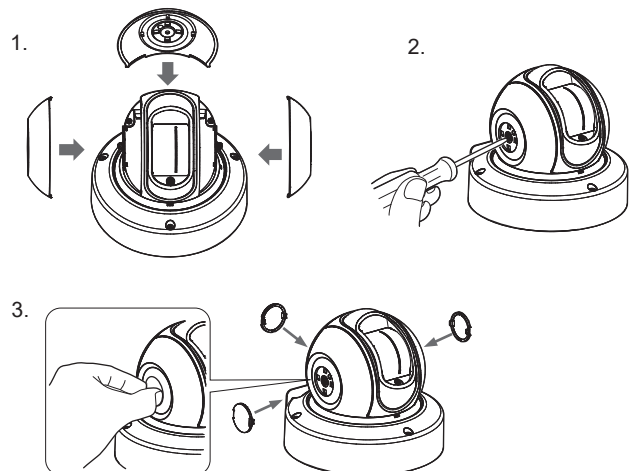

Примечание >>
Логотип на заглушках должен быть расположен горизонтально.



Примечание >>

Расположение фиксирующего винта и боковых крышек показано на рисунке.

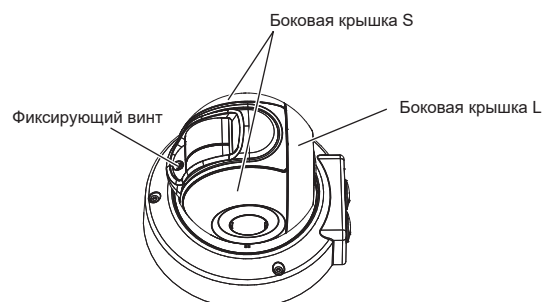

- Способ В

- 1 Поверните основной блок и вставьте зацепку, расположенную на крышке основания, в отверстие, обозначенное буквой "В".

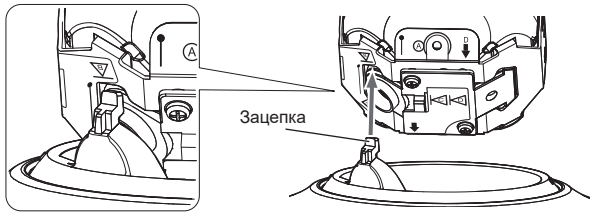

Примечание >>

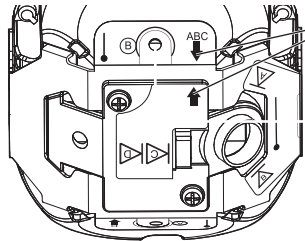

Проверьте, что стрелки ABC на крышке и на основном блоке выровнены.

А затем поместите основной блок на основание так, чтобы резьбовые отверстия совпадали.

- 2 Далее выполните шаги 2 и 3, описанные для способа А.

Примечание >>

Расположение фиксирующего винта и боковых крышек показано на рисунке.

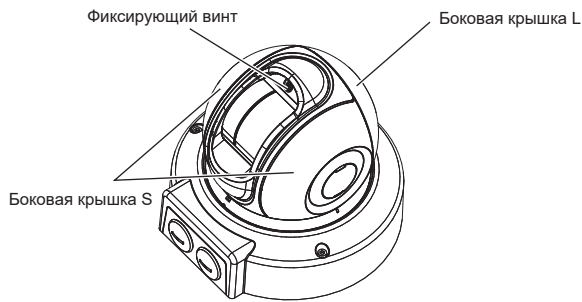

- Способ С

- 1 Поверните основной блок и вставьте зацепку, расположенную на крышке основания, в отверстие, обозначенное буквой "С".

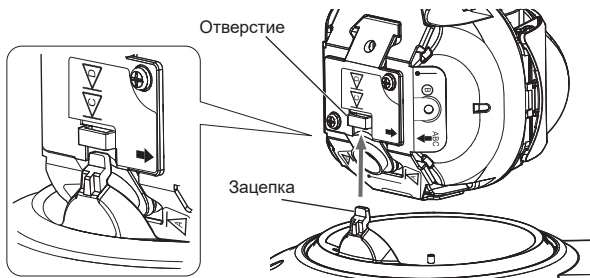

Note >>

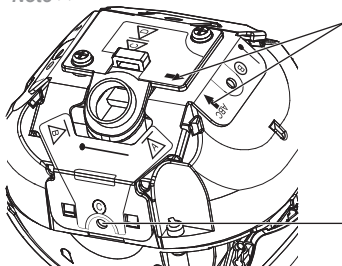

Проверьте, что стрелки ABC на крышке и на основном блоке выровнены.

А затем поместите основной блок на основание так, чтобы резьбовые отверстия совпадали.

- 2 Далее выполните шаги 2 и 3, описанные для способа А.

Примечание >>

Расположение фиксирующего винта и боковых крышек показано на рисунке.

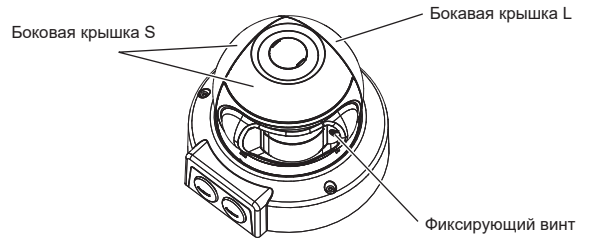

- Способ D

- 1 Раскрутите 2 обозначенных на рисунке винта и снимите крышку.

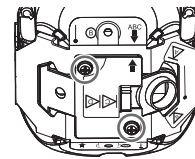

- 2 Поверните крышку на 180 градусов и установите ее обратно.

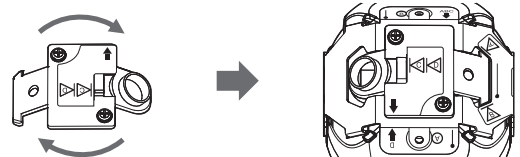

- 3 Поверните основной блок и вставьте зацепку, расположенную на крышке основания, в отверстие, обозначенное буквой "D".

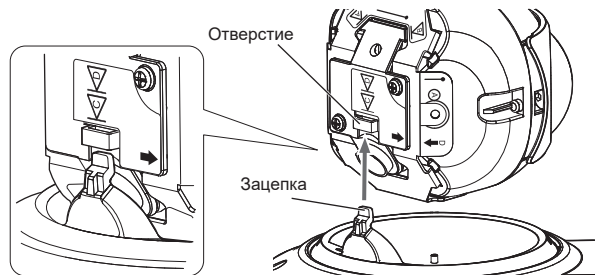

Примечание >>

Проверьте, что стрелки D на крышке и на основном блоке выровнены.

А затем поместите основной блок на основание так, чтобы резьбовые отверстия совпадали.

- 4 Далее выполните шаги 2 и 3, описанные для способа А.

Примечание >>

Расположение фиксирующего винта и боковых крышек показано на рисунке.

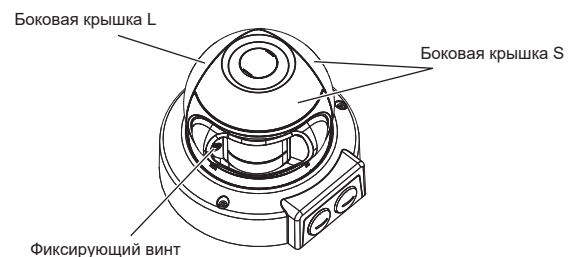

3 ПОДГОТОВКА К МОНТАЖУ

3-1 СНЯТИЕ ВХОДНОГО ОКНА

- 1 Раскрутите фиксирующий винт и потяните входное окно до щелчка.
- 2 Потяните входное окно вниз и снимите ее с двух защелок.

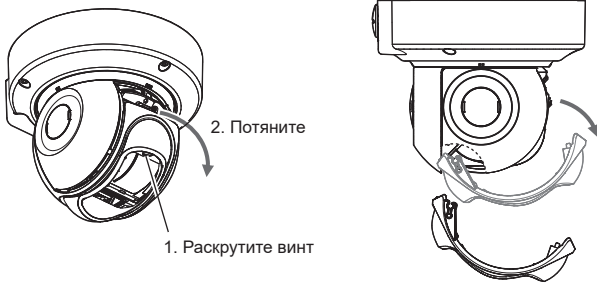

Примечание >>

Входное окно необходимо снимать для подключения сетевого кабеля к служебному порту (см. п. 5-6).

3-2 УСТАНОВКА ВХОДНОГО ОКНА

- 1 Установите входное окно так, чтобы раздался щелчок.
- 2 Затяните фиксирующий винт, чтобы раздался щелчок.

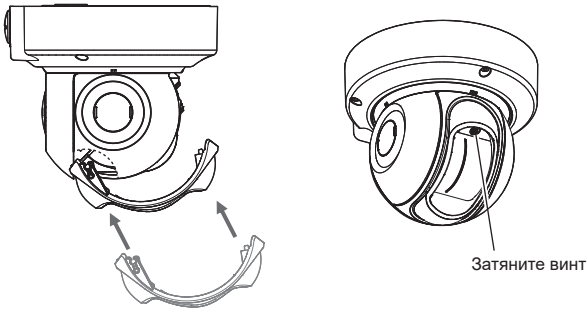

3-3 СНЯТИЕ ОКНА ЛАЗЕРА

Используйте прилагаемый шестигранный ключ в качестве рычага, чтобы открыть защелку.

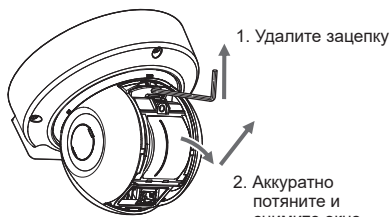

Примечание >>

Окно лазера необходимо снимать при сбросе настроек или замене самого окна.

Внимание >>

Убедитесь, что извещатель отключен от источника питания.

Внимание >>

Держите окно лазера только за края. Не прикасайтесь руками к стеклу.

3-4 УСТАНОВКА ОКНА ЛАЗЕРА

Поместите защелки в нижней части окна как показано на рисунке и нажмите на окно до щелчка.

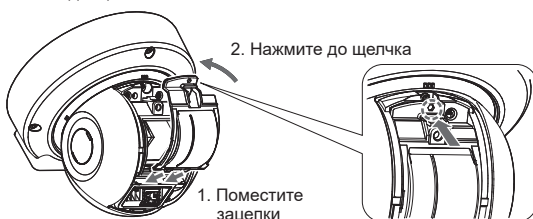

Внимание >>

Убедитесь, что извещатель отключен от источника питания.

3-5 КАБЕЛЬНЫЙ ВВОД

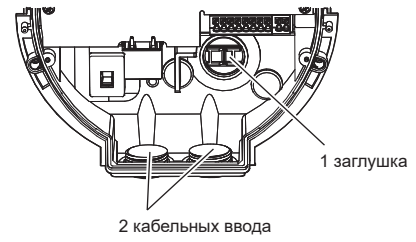

- Подключение кабелей через заглушку, расположенную на основании

При помощи отвертки удалите заглушку.

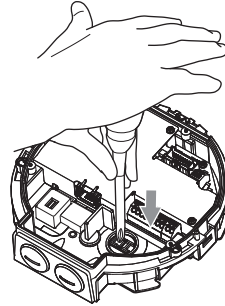

Внимание >>

Заглушку необходимо выбивать изнутри.

Примечание >>

При данном способе подключения используйте уплотнение из комплекта поставки.

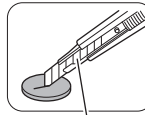

Проделайте отверстие ножом

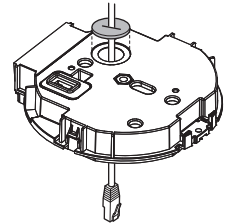

Протяните кабель через уплотнение

- Подключение кабелей через кабельные вводы

Откройте кабельные вводы при помощи монеты.

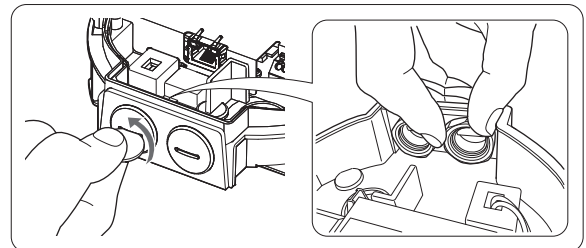

1.

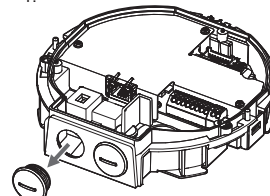

2.

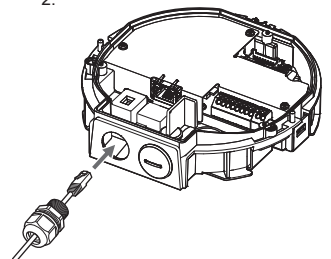

3-6 СЕТЕВОЙ КАБЕЛЬ

1 Раскрутите герметичный кабельный ввод.

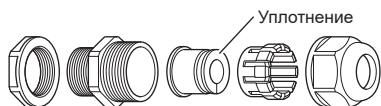

2 Протяните Ethernet-кабель через ввод в правильном направлении. Наденьте уплотнение на кабель.

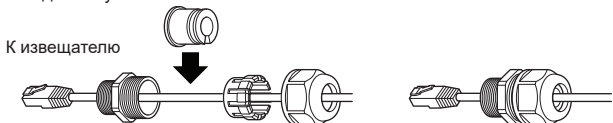

Внимание >>

Сетевой кабель в оплетке не пройдет через кабельный ввод. Снимите оплетку перед подключением.

Внимание >>

Не направляйте кабельный ввод вверх, поскольку это может привести к снижению влагозащитности корпуса.

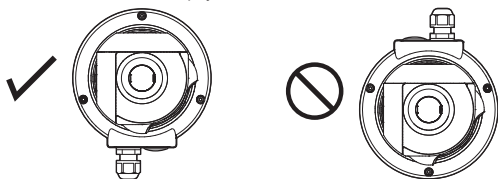

4 МОНТАЖ И РЕГУЛИРОВКА УГЛА

4-1 МОНТАЖ НА СТЕНУ ИЛИ ПОТОЛОК

Установка и на стену, и на потолок осуществляется одинаково.

1 Используя шлицевую отвертку, снимите монтажную пластину с основания.

2 Поместите прилагаемый шаблон на монтажную поверхность и сделайте два отверстия.

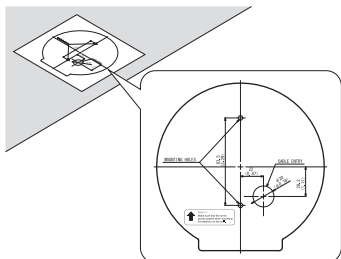
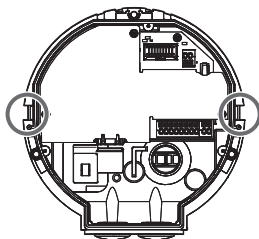

Примечание >>

При монтаже на стену стрелка должна быть направлена вверх.

3 Закрепите пластину на монтажной поверхности (винты не входят в комплект поставки).

4 Чтобы прикрепить основание к пластине, нажмите на основание до щелчка.

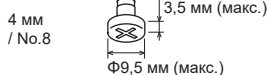
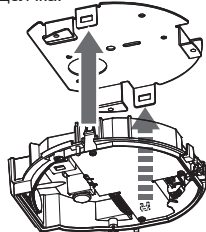
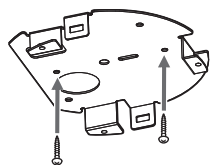

Примечание >>

Потяните за основание и убедитесь, что оно закреплено.

5 Подключите кабели (см. п. 5-1)

6 Соедините проводку основания и основного блока. Светодиодный индикатор рядом с блоком переключателей не должен гореть.

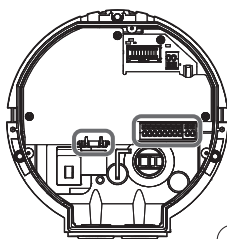

Внимание >>

Питание извещателя должно быть отключено.

7 Зацепите основание извещателя за крышку и проверьте, что фиксирующий винт не мешается. Закройте крышку и затяните три фиксирующих винта.

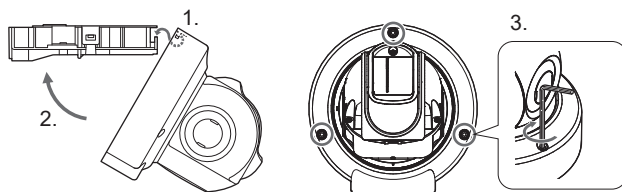

4-2 РЕГУЛИРОВКА УГЛА

1 Немного ослабьте фиксирующие винты.

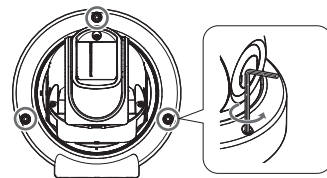

2 При помощи тестера проверьте область сканирования лазера, отрегулируйте угол и затем вновь затяните винты.

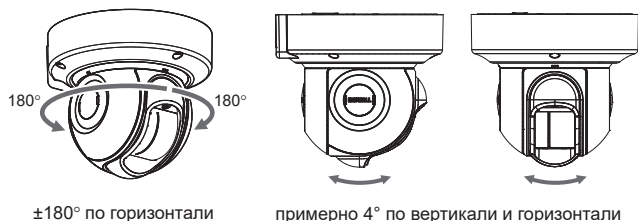

Примечание >>

Чтобы направить извещатель в сторону области обнаружения, выровняйте отметки на основании и на основном блоке.

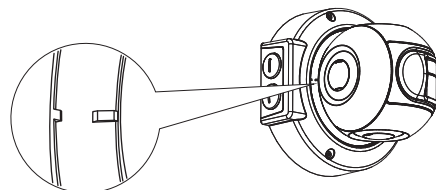

4-3 ПРОВЕРКА ОБЛАСТИ ДЕЙСТВИЯ ЛАЗЕРА

Для проверки области рекомендуется использовать дополнительный тестер LAC-1.

- Вертикальная область обнаружения

1 Отрегулируйте угол наклона извещателя так, чтобы лазерный луч достигал самой дальней точки требуемой области и точки непосредственно под извещателем.

2 При помощи тестера (LAC-1) проверьте всю область обнаружения извещателя.

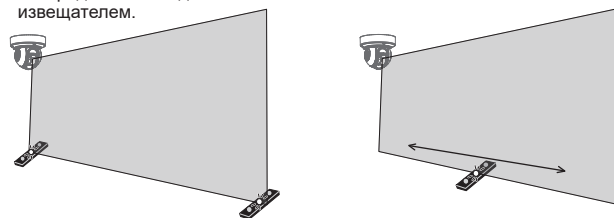

- Горизонтальная область обнаружения

Проверьте, что лазерные лучи покрывают требуемую область. Два тестера LAC-1 делают процесс проверки гораздо проще.

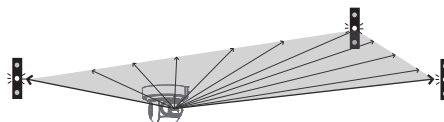

Примечание >>

Подробнее см. в руководстве по эксплуатации LAC-1.

5 КОМПОНЕНТЫ ИЗДЕЛИЯ И ИХ НАЗНАЧЕНИЕ

5-1 ПОДКЛЮЧЕНИЕ ПРОВОДОВ

Внутри основания

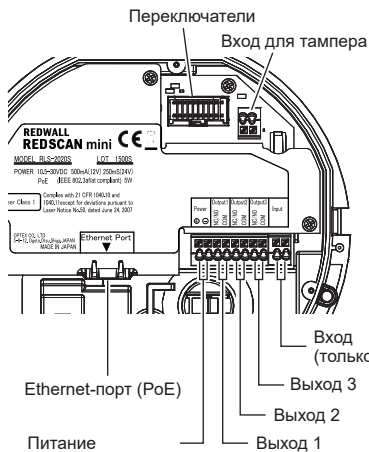

Длина проводов должна быть менее указанной

Тип провода	12 В	24 В
AWG20 (0,52 мм ²)	30 (100)	790 (2590)
AWG18 (0,83 мм ²)	50 (160)	1260 (4130)
AWG16 (1,31 мм ²)	80 (260)	2000 (6560)
PoE (IEEE802.3)		
Кат. 5е или выше	100 (320)	

м (фт)

9 мм

Вход (только RLS-2020S)

Зачистить примерно 9 мм

Примечание >>

Некоторые устройства PoE имеют ограничения по мощности. Проверьте параметры устройства питания PoE.

5-2 ПРОГРАММИРУЕМЫЙ ВЫХОД

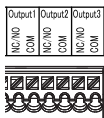

Три выхода извещателя могут быть настроены как Н.О. или Н.З. Однако, выходы остаются разомкнутыми до тех пор, пока на них не подано питание.

Тревоги

- Основная (MO)
- По зонам (A1, A2, B1, B2)

Неисправности

- Антимаскирование (AM)
- Антиповорот (AR)
- Загрязнение окна (SO)
- Погодная дисквалификация (DQ)
- Неисправность (TR)
- Тампер (TA)

5-3 ПРОГРАММИРУЕМЫЙ ВХОД (только RLS-2020S)

Input

Сигнальный вход может быть использован для одной из следующих функций:



- Переключение области обнаружения
- Самопроверка
- Инициализация области обнаружения

Для настройки требуется программное обеспечение REDSCAN Manager. Подробнее см. справку к программе REDSCAN Manager.

5-4 ETHERNET-ПОРТ (PoE)

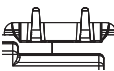

Ethernet-порт служит для постоянного подключения. Функция PoE поддерживается.

Параметры по умолчанию
IP-адрес : 192.168.0.126
Маска : 255.255.255.0
Шлюз : 192.168.0.1

Примечание >>

Не используйте одну подсеть для Ethernet-порта и служебного порта.

5-5 ЭЛЕМЕНТЫ ДЛЯ ТЕХНИЧЕСКОГО ОБСЛУЖИВАНИЯ

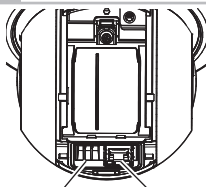

Индикатор Служебный порт

Примечание >>

Для подключения используйте неармированный сетевой кабель. Порт служит для технического обслуживания.

5-6 СЛУЖЕБНЫЙ ПОРТ

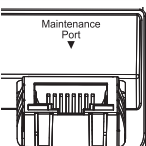

Служебный порт используется только для исходной настройки. Не используйте его для постоянного подключения.

Параметры по умолчанию
IP-адрес : 192.168.1.126
Маска : 255.255.255.0

Примечание >>

Не используйте одну подсеть для Ethernet-порта и служебного порта.

5-7 ВКЛЮЧЕНИЕ ПИТАНИЯ

Подключите источник питания постоянного тока к соответствующим входным клеммам, либо подключите извещатель к устройству питания PoE (питания по кабелю Ethernet).

После подачи питания светодиодные индикаторы загораются примерно на 60 секунд и затем гаснут. В течение этого периода извещатель REDSCAN производит исходную настройку.

5-8 СБРОС НАСТРОЕК

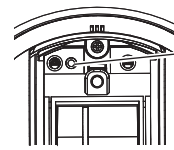

Кнопка сброса

- Отключите питание извещателя. Снимите входное окно и окно лазера (см. п. 3-1,3-3).
- Удерживая кнопку сброса, подайте питание.
- Все индикаторы загораются. Красный погаснет примерно через 50 секунд, зеленый - через 2 секунды. Отпустите кнопку сброса. Желтый индикатор погаснет через 3 секунды.
- Отключите питание извещателя. Установите окно лазера и входное окно обратно. Подайте питание.

5-9 СВЕТОДИОДНЫЙ ИНДИКАТОР



Зеленый
Желтый
Красный

Мигает Горит Не горит

	ИНДИКАТОРЫ
Прогрев (примерно 60 с)	● ● ●
Ожидание	○ ○ ●
Тревога	● ○ ●
Антимаскирование	<p>Загорается 1 раз → Загорается 1 раз</p> <p>ПОВТОР</p>
Антиповорот	<p>Загорается 1 раз → Загорается 2 раза</p> <p>ПОВТОР</p>
Загрязнение	<p>Загорается 1 раз → Загорается 3 раза</p> <p>ПОВТОР</p>
Погодная дисквалификация (DQ)	<p>Загорается 1 раз → Загорается 4 раза</p> <p>ПОВТОР</p>

* В зависимости от состояния тревоги.

Неисправность	ИНДИКАТОРЫ
Ошибка привода	<p>Загорается 1 раз → Загорается 1 раз</p> <p>ПОВТОР</p>
Аппаратная ошибка	<p>Загорается 1 раз → Загорается 2 раза</p> <p>ПОВТОР</p>
Перегрев	<p>Загорается 1 раз → Загорается 3 раза</p> <p>ПОВТОР</p>
Прочее	<p>Загорается 1 раз → Загорается 4 раза</p> <p>ПОВТОР</p>

6 НАСТРОЙКИ

6-1 ОБЩЕЕ

Существует два способа настройки извещателя: через веб-браузер или через программное обеспечение Redscan Manager. В настоящем руководстве приведены указания для настройки через веб-браузер. Указания по настройке через Redscan Manager см. в справке к программе.

Для настройки может использоваться Ethernet-порт, расположенный на основании извещателя, или служебный порт, расположенный на основном блоке.

Рекомендуется использовать веб-браузер Microsoft Internet Explorer 11 или Chrome.

< Параметры по умолчанию >

IP-адрес, Ethernet-порт : 192.168.0.126
Маска подсети : 255.255.255.0
Основной шлюз : 192.168.0.1

IP-адрес, служебный порт : 192.168.1.126
Маска подсети : 255.255.255.0

MTU : 1500
Имя пользователя (ID) : REDSCAN
Пароль : OPTEX

После подключения откроется следующая стартовая страница:

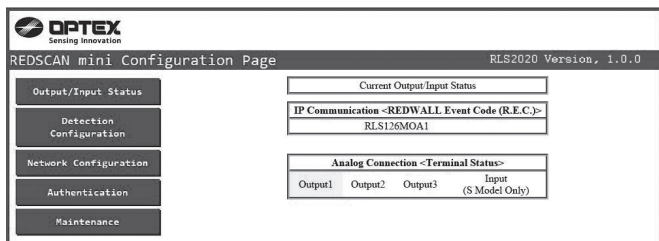

В левой части окна находится основное меню:

- **Output/Input Status**
Просмотр состояния выходов/входов извещателя и REDWALL Event Code.
- **Detection Configuration**
Настройка параметров обнаружения.
- **Network Configuration**
Настройка сетевых параметров.
- **Authentication**
Настройка имени пользователя (ID) и пароля.
- **Maintenance**
Просмотр версии ПО и MAC-адреса устройства.

6-2 ПАРАМЕТРЫ ОБНАРУЖЕНИЯ

Для настройки используйте раскрывающиеся списки или вводите требуемые значения. В зависимости от выбранного режима или модели устройства некоторые параметры могут быть недоступны (указаны серым цветом).

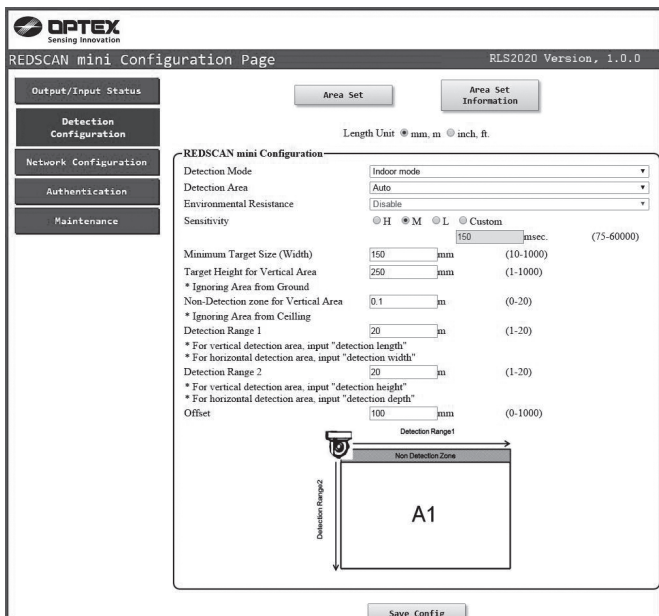

• Area Set

По окончании монтажа и регулировки лазерного луча нажмите данную кнопку для настройки области обнаружения. Извещатель просканирует фон и настроит область. Во время настройки внутри области обнаружения не должны находиться люди. В противном случае область может быть настроена неправильно.

• Area Set Information

Просмотр даты настройки области обнаружения.

• Save Config.

Сохраняет настройки, сделанные через веб-браузер, в извещателе. Нажмите данную кнопку по окончании настройки.

• Detection Mode

Доступно четыре режима работы:

[Indoor] (RLS-2020I и RLS-2020S)

Используется при установке извещателя в помещении (и по умолчанию). Область обнаружения может быть вертикальной или горизонтальной.

[Outdoor] (только RLS-2020S)

Используется при установке извещателя на улице. Специальный алгоритм обработки позволяет уменьшить количество ложных срабатываний, вызванных неблагоприятными погодными условиями (такими как сильный дождь, снег или туман).

[Indoor high resolution] (только RLS-2020S)

Данный режим позволяет распознавать даже небольшие объекты на значительном расстоянии. Стандартное разрешение извещателя - 0,25 градуса. В режиме высокого разрешения это значение становится 0,125 градуса.

Такой же по размеру объект может быть обнаружен на расстоянии, большем в два раза. Однако, время отклика становится 100 мс и извещатель не способен выявить быстро движущийся объект. Режим используется только в помещении.

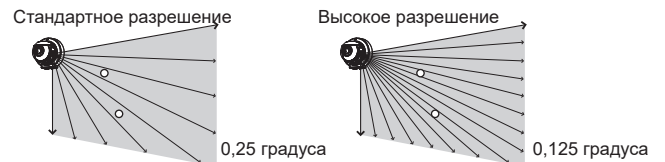

[Indoor throw-in] (только RLS-2020S)

Данный режим позволяет распознавать предметы, брошенные внутрь контролируемой области. Время отклика составляет 25 мс. Режим используется только в помещении.

• Detection Area

Доступно три варианта:

[Horizontal]

Область обнаружения параллельна земле/полу (защита потолка).

[Vertical]

Область обнаружения перпендикулярна земле/полу (защита стены).

[Auto] (по умолчанию)

Автоматический выбор области обнаружения.

• Environmental Resistance (только RLS-2020S)

Позволяет уменьшить количество ложных срабатываний, вызванных неблагоприятными погодными условиями, при установке извещателя на улице.

[Disable]

Используется, если извещатель работает совместно с поворотной камерой и сообщение о тревоге должно отправляться на нее без задержки. При наличии тумана или снега возможны ложные срабатывания.

[Enable] (по умолчанию)

Количество ложных срабатываний, вызванных неблагоприятными погодными условиями, уменьшается.

[Enhanced]

Количество ложных срабатываний, вызванных неблагоприятными погодными условиями, уменьшается максимально сильно. Время отклика может стать большим. Кроме того, возможна нестабильная работа извещателя в хорошую погоду.

Sensitivity

Может быть выбрана чувствительность Н (высокая), М (средняя), L (низкая) или Custom (время отклика указывается пользователем).
 [Indoor] (по умолчанию М: 150 мс, Н: 75 мс, L: 500 мс)
 Custom: допустимые значения от 75 до 60000 мс

[Outdoor] (по умолчанию 250 мс)
 Допустимые значения от 75 до 60000 мс

[Outdoor] (по умолчанию М: 150 мс, Н: 75 мс, L: 500 мс)
 Custom: допустимые значения от 75 до 60000 мс

[Indoor high resolution] (по умолчанию М: 200 мс, Н: 100 мс, L: 500 мс)
 Custom: допустимые значения от 100 до 60000 мс

[Indoor throw-in]
 Фиксированное значение 0 мс

Minimum Target Size (Width)

Выбор ширины (размера) объекта.

[Indoor] (по умолчанию: 150 мм)
 Допустимые значения от 10 до 1000 мм

[Outdoor] (по умолчанию: 250 мм)
 Допустимые значения от 10 до 1000 мм

[Indoor high resolution] (по умолчанию: 50 мм)
 Допустимые значения от 10 до 1000 мм

[Indoor throw-in] (по умолчанию: 150 мм)
 Допустимые значения от 10 до 1000 мм

Дальность обнаружения зависит от размера объекта. При выборе значения менее 200 мм дальность обнаружения становится меньше стандартной.

Indoor/Outdoor/Indor throw-in			Indoor high resolution		
Объект	Черный	Белый	Объект	Черный	Белый
25 мм	-	-	25 мм	4,4 м	5,4 м
50 мм	4,0 м	5,0 м	50 мм	6,9 м	8,9 м
100 мм	7,8 м	8,8 м	100 мм	12,6 м	15,8 м
150 мм	11,4 м	12,6 м	150 мм	17,6 м	22,0 м
200 мм	15,0 м	16,4 м	200 мм	22,0 м	28,0 м
300 мм	21,0 м	23,4 м	300 мм	-	-

- * Отражающая способность черной пластины - 10 %
- * Отражающая способность белой пластины - 90 %
- * Дальность зависит от отражающей способности объекта и его формы. Значение требует проверки контрольными проходами.

Target height for vertical area :
 Высота объекта для вертикальной области (по умолчанию 250 мм)
 Допустимые значения от 1 до 1000 мм

Non-Detection zone for vertical area
 Смещение области (по умолчанию для Indoor / Indoor high resolution / Indoor throw-in - 0,1 м, Outdoor - 1,5 м)

Для вертикальной зоны обнаружения свисающие с потолка объекты могут быть нивелированы за счет смещения области обнаружения сверху.

Detection Range 1, по умолчанию 20 м, от 1 до 20 м
 Для вертикальной области обнаружения укажите длину, для горизонтальной - ширину.

Detection Range 2, по умолчанию 20 м, от 1 до 20 м
 Для вертикальной области обнаружения укажите высоту, для горизонтальной - глубину.

Offset, по умолчанию 100 мм, от 0 до 1000 мм
 При вертикальной области обнаружения отражение от земли или пола может создавать шумы. Кроме того, к ложным срабатываниям может приводить раскачивание растительности или пробегающие животные. Данный параметр позволяет сместить область обнаружения дальше от земли или пола.

6-3 СЕТЕВЫЕ ПАРАМЕТРЫ

Параметры основного сетевого порта извещателя могут быть настроены.

Параметры Ethernet-порта
 IP-адрес : по умолчанию 192.168.0.126
 Маска : по умолчанию 255.255.255.0
 Шлюз : по умолчанию 192.168.0.1
 MTU : 1500

Параметры служебного порта
 IP-адрес : по умолчанию 192.168.1.126
 Маска : по умолчанию 255.255.255.0

Параметры Event Code
 [Transmission Mode] : Способ передачи данных
 UDP-Broadcast, UDP-Unicast, TCP, UDP-Broadcast & TCP и UDP-Unicast & TCP
Функция Heartbeat
 Отправка стороннему устройству сообщений о том, что извещатель работает или не работает (по умолчанию отключено).

[Destination IP Address and Port number]
 UDP IP-адрес : по умолчанию 192.168.0.1
 Порт : по умолчанию 1234
 TCP IP-адрес : по умолчанию 192.168.0.1

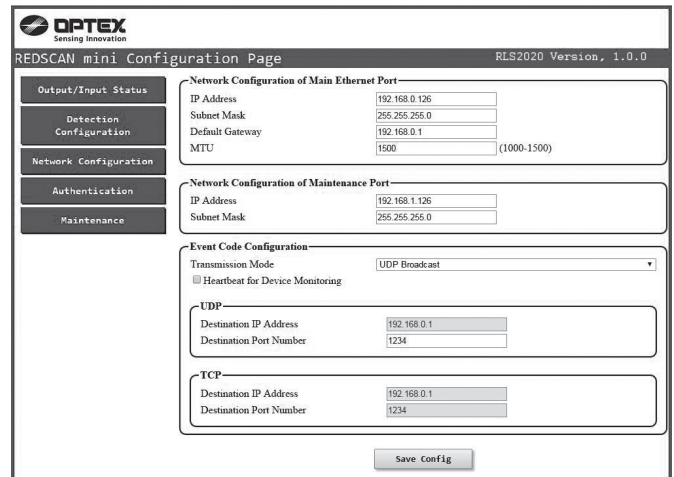

6-4 АУТЕНТИФИКАЦИЯ

Имя пользователя (ID) и пароль могут быть изменены. Параметры аутентификации:
 [New user ID], по умолчанию REDSCAN
 [New password], по умолчанию OPTEX

Чтобы подтвердить изменения, нажмите кнопку [Save Config]. Если ID и пароль утеряны, необходимо выполнить сброс настроек. (см. п. 5-8)

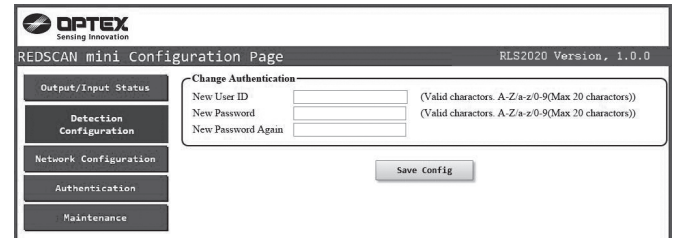

Примечание >>

Для расширенной настройки (выбора формы области, определения зон, настройки входа/выходов) используется программа Redscan Manager.

6-5 СЛУЖЕБНЫЕ ПАРАМЕТРЫ

Update software
 Обновление программного обеспечения извещателя. Нажмите кнопку Choose File, укажите путь к файлу обновления и нажмите кнопку Update.

MAC address
 MAC-адреса Ethernet-порта и служебного порта.

License
 Лицензии для стороннего программного обеспечения.

Reboot
 Перезагрузка устройства.

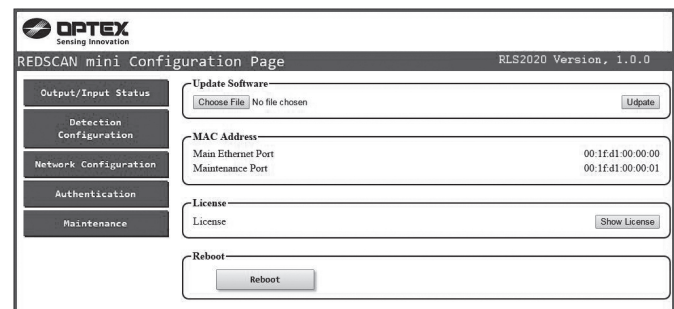

6-6 REDWALL EVENT CODE

< Назначение >

RLS-2020 формирует собственные коды ASCII, которые могут направляться к NVR или VMS для управления поворотными камерами или другими устройствами.

< Способы коммуникации >

Сообщение REDWALL EVENT CODE может быть направлено на заданный порт по протоколу UDP или TCP. По умолчанию используется порт "1234".

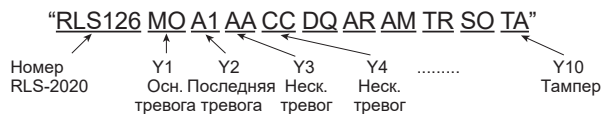

Номер (ID) извещателя RLS-2020 содержит 6 байт:
RLS + 3 бита номера (по умолчанию - последний сегмент IP-адреса)

Поз.	Команда	Описание
Y1	MO/CL	Если в любой из зон был обнаружен объект, формируется код "MO". Код "CL" формируется через 10 секунд после отмены тревоги. Время может быть изменено.
Y2	A1/A2 /B1/B2	Последняя тревога
Y3	AA-BB, EA-EB,AL	Одна из 11 зон, в которой был обнаружен объект. *
Y4	CC	Срабатка в нескольких зонах CC - объекты были обнаружены в нескольких зонах
Y5	DQ/dq	Включение / отключение погодной дисквалификации
Y6	AR/ar	Включение / отключение антиповорота
Y7	AM/am	Включение / отключение антимакирования
Y8	TR/tr	Появление / сброс неисправности
Y9	SO/so	Загрязнение входного окна / сброс
Y10	TA/ta/DM	Включение / отключение тампера / сообщение "Heart beat"

* Несколько тревог

R.E.C.	B2	B1	A1	A2
AA			✓	✓
BB	✓	✓		
BA	✓			✓
Ba	✓		✓	
bA		✓	✓	✓
ba		✓	✓	✓

R.E.C.	B2	B1	A1	A2
EA	✓	✓	✓	
Ea	✓	✓		✓
Eb	✓		✓	✓
EB		✓	✓	✓
AL	✓	✓	✓	✓

Примечание >>

За подробной информацией о REDWALL Event Code обращайтесь в ОПТЕХ.

8 ТЕХНИЧЕСКИЕ ХАРАКТЕРИСТИКИ

8-1 ТЕХНИЧЕСКИЕ ХАРАКТЕРИСТИКИ

МОДЕЛЬ	RLS-2020I	RLS-2020S
Назначение	в помещении	в помещении/на улице
Метод обнаружения	лазерное сканирование	
Класс лазера	1	
Питание	10,5...30 В пост. тока, PoE (IEEE 802.3af/at)	
Потребление	макс. 500 мА (12 В), макс. 250 мА (24 В), макс. 6 Вт (PoE)	
Способ установки	на стену, на потолок (в подвесной потолок - опция), штатив, столб (опция)	
Область обнаружения	20 × 20 м, 95 градусов	
Радиус обнаружения	от 1 до 21 м при отражающей способности 10 %	
Разрешение / время отклика	0,25 градуса / от 75 мс до 1 минуты	0,25 градуса / от 25 мс до 1 минуты 0,125 градуса / от 100 мс до 1 минуты (высокое разрешение)
Высота установки (вертикальный режим)	2 м и выше	в помещении - 2 м и выше на улице - 4 м и выше (рекомендуется)
Порт подключения	Ethernet RJ-45 10BASE-T/100BASE-TX (автосогласование)	
Протокол	UDP, TCP/IP (REDWALL EVENT CODE), HTTP (настройка через веб-браузер), SNMP	
Выход	3 выхода 28 В пост. тока, 0,2 А (макс.) Н.О./Н.З. (осн. тревога, по зонам, неисправность, тампер)	3 выхода 28 В пост. тока, 0,2 А (макс.) Н.О./Н.З. (осн. тревога, по зонам, неисправн., тампер, DQ)
Вход	—	1 контакт типа non-voltage
Длительность тревоги	2 секунды	
Температура эксплуатации	от -40 до 50 °С	от -40 до 50 °С
Степень IP	IP66	
Размеры (В×Ш×Г)	146 × 160 × 160 мм	
Масса	1000 г	

* Характеристики могут быть изменены без предварительного уведомления.

8-2 ДОПОЛНИТЕЛЬНЫЕ ПРИНАДЛЕЖНОСТИ

- RLS-AT : Комплект средств для настройки REDSCAN (тестер, программа REDSCAN Manager)
- LAC-1 : Тестер
- RLS-PB : Кронштейн для установки на мачту или столб
- RLS-RB : Кронштейн для установки в подвесном потолке
- RLS-LW : Сменное стекло

7 РАЗМЕРЫ

7-1 РАЗМЕРЫ

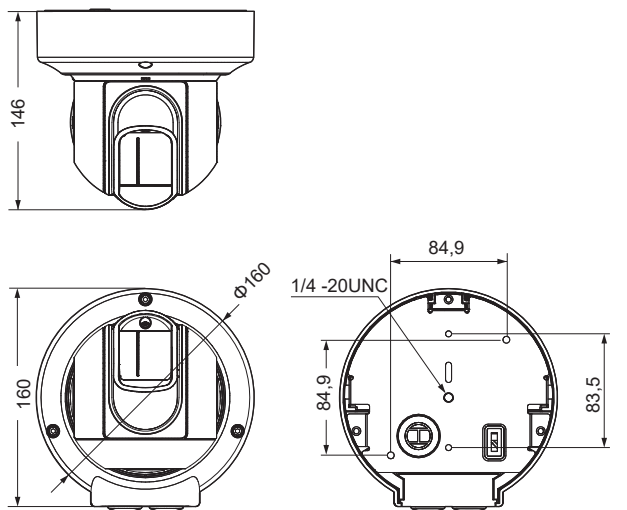

В миллиметрах

9 ПРИЛОЖЕНИЕ

9-1 ПОКРАСКА

- 1 Снимите заглушки, боковую крышку L и боковую крышку S. (см. п. 2-2).
- 2 Снимите входное окно (см. п. 3-1).
- 3 Снимите крышку основания (см. п. 2-2).

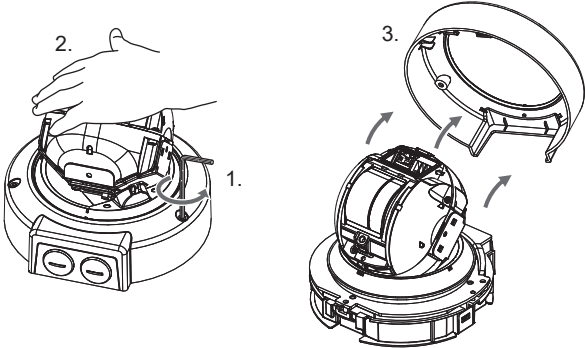

Примечание >>

Не потеряйте уплотнение.

- 4 Перекрасьте части, обозначенные ✓ (используйте краску для поликарбоната).

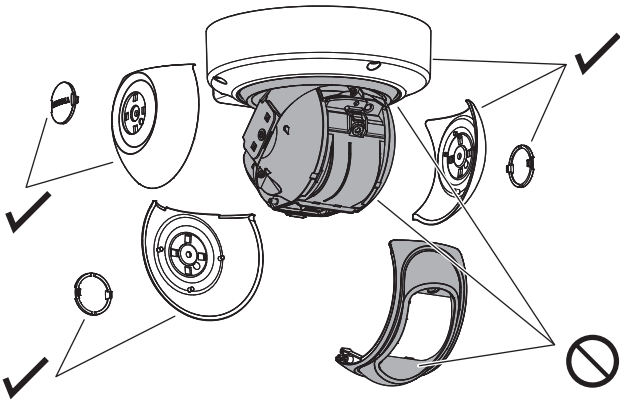

Примечание >>

Не перекрашивайте входное окно, окно лазера и основной блок.

МОДЕЛЬ	
Место установки	
Зав. номер	
Дата	
IP-адрес / Маска / Шлюз	
Выход 1	
Выход 2	
Выход 3	
Вход	
Режим / Параметры / Прочее	



OPTEX CO., LTD.(JAPAN)

URL: <http://www.optex.net>

OPTEX INC. (U.S.)
URL: <http://www.optexamerica.com>

OPTEX DO BRASIL LTDA. (Brazil)
URL: <http://www.optex.net/br/es/sec>

OPTEX (EUROPE) LTD. / EMEA HQ (U.K.)
URL: <http://www.optex-europe.com>

OPTEX TECHNOLOGIES B.V. (The Netherlands)
URL: <http://www.optex.eu>

OPTEX SECURITY SAS (France)
URL: <http://www.optex-security.com>

OPTEX SECURITY Sp.z o.o. (Poland)
URL: <http://www.optex.com.pl>

OPTEX PINNACLE INDIA, PVT., LTD. (India)
URL: <http://www.optex.net/in/en/sec>

OPTEX KOREA CO.,LTD. (Korea)
URL: <http://www.optexkorea.com>

**OPTEX (DONGGUAN) CO.,LTD.
SHANGHAI OFFICE (China)**
URL: <http://www.optexchina.com>

OPTEX (Thailand) CO., LTD. (Thailand)
URL: <http://www.optex.net/th/th>