

**BOLID**



Видеорегистратор сетевой

# **BOLID RGI-3288**

**Руководство по эксплуатации**

АЦДР.202162.033 РЭп

**EAC**





Настоящее руководство по эксплуатации (далее по тексту – РЭ) содержит сведения о конструкции, принципе работы, технических характеристиках видеорегистратора сетевого «BOLID RGI-3288» АЦДР.202162.033 (далее по тексту – видеорегистратор или изделие) и указания, необходимые для правильной и безопасной эксплуатации.

Видеорегистратор предназначен для работы в составе комплекса видеонаблюдения, а также для приема, записи и отображения в реальном времени видеоизображения поступающего с подключенных сетевых видеокамер, просмотра ранее записанной информации с жесткого диска, выполнения сценариев по заданным параметрам событий и тревог, транслирования видео в режиме реального времени по локальной сети.

Изделие предназначено только для профессионального использования и рассчитано на непрерывную круглосуточную работу.

#### ВНИМАНИЕ!



-  Руководство по эксплуатации содержит только справочную информацию, необходимую для использования его технических возможностей.
-  Дизайн устройства и ПО, упомянутые в данном руководстве, подлежат изменению без обязательного предварительного письменного уведомления.
-  Торговые марки и зарегистрированные торговые марки, упомянутые в данном руководстве, являются собственностью правообладателей.
-  В случае нахождения неточностей или несоответствий, обращайтесь в службу поддержки.

# РЕКОМЕНДАЦИИ ПО ОБЕСПЕЧЕНИЮ ИНФОРМАЦИОННОЙ БЕЗОПАСНОСТИ

## ПАРОЛИ И ПРОШИВКИ УСТРОЙСТВА

Для повышения информационной безопасности видеорегистратора необходимо изменить стандартный пароль доступа. Использование надежных паролей обеспечивает снижения рисков несанкционированного доступа к устройству. Пароль должен состоять не менее чем из восьми символов и комбинаций специальных символов, цифр и букв.

Обновление прошивки используется с целью улучшения производительности, функций и удобства работы устройства, а также для снижения информационной уязвимости.

## ИЗМЕНЕНИЕ ПОРТОВ HTTP И TCP ПО УМОЛЧАНИЮ

Изменение стандартных портов HTTP и TCP (включены по умолчанию). Эти порты могут быть изменены на любой набор номеров между 1025-65535. Изменение номеров портов помогает снизить риск несанкционированного доступа к устройству через общеизвестные стандартные порты.

## ИСПОЛЬЗОВАНИЕ HTTPS / SSL

Настройка SSL-сертификата для включения HTTPS позволит шифровать все коммуникации между устройствами.

## ИСПОЛЬЗОВАНИЕ IP-ФИЛЬТРА

Включение фильтра IP-адресов предотвратит доступ к системе устройства всех пользователей, кроме пользователей с указанными IP-адресами.

## ИЗМЕНЕНИЕ ПАРОЛЯ ONVIF

Изменение пароля ONVIF помогает снизить риск несанкционированного доступа к устройству с помощью общеизвестных стандартных паролей.

## НЕОБХОДИМЫЕ ПОРТЫ

Первыми указывайте те HTTP и TCP порты, которые необходимо использовать для ваших сетевых соединений. Не переадресуйте на устройство большой диапазон портов сетевых соединений. Не вносите IP-адрес устройства в DMZ сегмент сети (DMZ сегмент содержит общедоступные сервисы и отделяет их от частных). Не обязательно указывать первыми какие-либо порты для отдельных устройств, если все они подключены к видеорегистратору.

## ОГРАНИЧЕНИЕ ПО РАБОТЕ ПОД ГОСТЕВЫМИ УЧЕТНЫМИ ЗАПИСЯМИ

Если система настроена для нескольких пользователей, убедитесь, что каждый пользователь имеет права только на те компоненты и функции, которые необходимы для выполнения своей работы.

## ПРЕДОСТЕРЕЖЕНИЯ ПО ФУНКЦИИ UPnP

UPnP – это набор сетевых протоколов для универсальной автоматической настройки сетевых устройств. Включив UPnP, устройство будет поддерживать протокол UPnP. Если система UPnP включена на устройстве, то в операционных системах Windows это устройство будет находиться поиском в сетевом окружении Windows. Когда порты HTTP и TCP переадресуются вручную, то эту функцию обычно отключают. Отключение UPnP рекомендуется, когда функция не используется.

## ПРЕДОСТЕРЕЖЕНИЯ ПО ПРОТОКОЛУ SNMP

SNMP (simple network management protocol, простой протокол сетевого управления) – это стандартный протокол для управления устройствами в IP-сетях. Обеспечивает сбор информации о сервере и инфраструктуре. Отключите SNMP, если вы его не используете. Если вы используете SNMP с системой видеонаблюдения, то лучше делать это только по необходимости, временно и только для целей трассировки и тестирования.

## **ПРЕДОСТЕРЕЖЕНИЯ ПО ПРОТОКОЛУ MULTICAST**

Multicast в видеосистемах обычно используется для многоадресного обмена видеопотоками между видеорегистраторами, видеокамерами в сетях из многих видеокамер, видеорегистраторов, видеосерверов для повышения пропускной способности в сети. В настоящее время нет никаких известных проблем, связанных с многоадресной рассылкой, но если вы не используете эту функцию, деактивация может повлиять на безопасность сети.

## **ПРОВЕРКА СИСТЕМНОГО ЖУРНАЛА**

Если вы подозреваете, что кто-то получил несанкционированный доступ к вашей системе, вы можете проверить системный журнал. Системный журнал покажет вам, какие IP-адреса были использованы для входа в систему и к чему был получен доступ.

## СОДЕРЖАНИЕ

<b>1 ТЕХНИЧЕСКИЕ ХАРАКТЕРИСТИКИ</b> .....	<b>12</b>
<b>2 КОМПЛЕКТНОСТЬ</b> .....	<b>15</b>
<b>3 МОНТАЖ И ДЕМОНТАЖ</b> .....	<b>16</b>
<b>3.1 МЕРЫ БЕЗОПАСНОСТИ</b> .....	<b>16</b>
<b>3.2 Конструкция</b> .....	<b>16</b>
3.2.1 Передняя панель .....	17
3.2.2 Задняя панель .....	20
3.2.3 Порядок подключения жесткого диска .....	22
<b>3.3 Подготовка изделия к монтажу</b> .....	<b>25</b>
<b>3.4 Монтаж</b> .....	<b>25</b>
<b>3.5 ДЕМОНТАЖ</b> .....	<b>26</b>
<b>4 АКТИВАЦИЯ УСТРОЙСТВА И ЗАПУСК ПОМОЩНИКА БЫСТРОЙ НАСТРОЙКИ</b> .....	<b>27</b>
4.1 Инициализация устройства «Ввод пароля» .....	27
4.2 Инициализация устройства «ЖЕСТ РАЗБЛОКИРОВКИ» .....	28
4.3 Инициализация устройства «ЗАЩИТА ПАРОЛЯ» .....	28
<b>5 ПОМОЩНИК БЫСТРОЙ НАСТРОЙКИ</b> .....	<b>29</b>
5.1 МЕНЮ БЫСТРОЙ НАСТРОЙКИ «ОБЩИЕ» .....	29
5.2 МЕНЮ БЫСТРОЙ НАСТРОЙКИ «ДАТА И ВРЕМЯ» .....	31
5.3 МЕНЮ БЫСТРОЙ НАСТРОЙКИ «ПРАЗДНИКИ» .....	32
5.4 МЕНЮ БЫСТРОЙ НАСТРОЙКИ «СЕТЬ» .....	33
5.5 МЕНЮ БЫСТРОЙ НАСТРОЙКИ «P2P» .....	34
5.6 МЕНЮ БЫСТРОЙ НАСТРОЙКИ «ДОБАВЛЕНИЕ КАМЕР» .....	35
5.7 МЕНЮ БЫСТРОЙ НАСТРОЙКИ «ЗАПИСЬ/СНИМОК» .....	36
<b>6 РЕЖИМ ПРОСМОТРА</b> .....	<b>38</b>
6.1 Контекстное меню. РЕЖИМ ОТОБРАЖЕНИЯ КАНАЛОВ ПРИ ПРОСМОТРЕ .....	38
6.2 Пункт контекстного меню «Обход». Настройка раскладки отображения КАНАЛОВ .....	39
6.3 МЕНЮ ВИЗУАЛЬНЫХ ИНСТРУМЕНТОВ ПРИ ОДНООКОННОМ РЕЖИМЕ ПРОСМОТРА ВИДЕОПОТОКА .....	40
6.4 ПАНЕЛЬ НАВИГАЦИИ В РЕЖИМЕ ПРОСМОТРА .....	41
6.5 FISHEYE .....	43
6.6 Контекстное меню. Автофокус .....	44
<b>7 PTZ УПРАВЛЕНИЕ</b> .....	<b>45</b>
7.1 PTZ - управление видеокамерой .....	45
7.1.1 Панель «PTZ» .....	46
7.1.2 Аух настройка .....	48
7.1.3 Вход в OSD меню .....	50
7.2 Главное меню. Пункт меню настройки «PTZ» .....	50
<b>8 НАСТРОЙКИ ДИСПЛЕЯ</b> .....	<b>52</b>

<b>8.1</b>	<b>ГЛАВНОЕ МЕНЮ. ПУНКТ МЕНЮ НАСТРОЙКИ «ДИСПЛЕЙ»</b>	<b>52</b>
8.1.1	Параметры	52
8.1.2	Обход	53
8.1.3	Пользовательский вид	56
<b>9</b>	<b>АУДИО НАСТРОЙКИ</b>	<b>58</b>
<b>9.1</b>	<b>ГЛАВНОЕ МЕНЮ. ПУНКТ МЕНЮ НАСТРОЙКИ «ГОЛОСОВОЕ ОПОВЕЩЕНИЕ»</b>	<b>58</b>
9.1.1	Файлы	58
9.1.2	Расписание	58
<b>9.2</b>	<b>BROADCAST (ГРУППЫ ОПОВЕЩЕНИЯ)</b>	<b>59</b>
<b>10</b>	<b>СЕТЕВЫЕ НАСТРОЙКИ ВИДЕОРЕГИСТРАТОРА</b>	<b>60</b>
<b>10.1</b>	<b>ГЛАВНОЕ МЕНЮ. МЕНЮ СЕТЕВЫХ НАСТРОЕК «TCP/IP»</b>	<b>60</b>
<b>10.2</b>	<b>ГЛАВНОЕ МЕНЮ. МЕНЮ СЕТЕВЫХ НАСТРОЕК «ПОДКЛЮЧЕНИЕ»</b>	<b>61</b>
<b>10.3</b>	<b>ГЛАВНОЕ МЕНЮ. МЕНЮ СЕТЕВЫХ НАСТРОЕК «3G»</b>	<b>63</b>
<b>10.4</b>	<b>ГЛАВНОЕ МЕНЮ. МЕНЮ СЕТЕВЫХ НАСТРОЕК «PPPoE»</b>	<b>63</b>
<b>10.5</b>	<b>ГЛАВНОЕ МЕНЮ. МЕНЮ СЕТЕВЫХ НАСТРОЕК «DDNS»</b>	<b>64</b>
<b>10.6</b>	<b>ГЛАВНОЕ МЕНЮ. МЕНЮ СЕТЕВЫХ НАСТРОЕК «UPnP»</b>	<b>65</b>
<b>10.7</b>	<b>ГЛАВНОЕ МЕНЮ. МЕНЮ СЕТЕВЫХ НАСТРОЕК «СИНХ.ВРЕМЕНИ»</b>	<b>66</b>
<b>10.8</b>	<b>ГЛАВНОЕ МЕНЮ. МЕНЮ СЕТЕВЫХ НАСТРОЕК «EMAIL»</b>	<b>66</b>
<b>10.9</b>	<b>ГЛАВНОЕ МЕНЮ. МЕНЮ СЕТЕВЫХ НАСТРОЕК «SNMP»</b>	<b>67</b>
<b>10.10</b>	<b>ГЛАВНОЕ МЕНЮ. МЕНЮ СЕТЕВЫХ НАСТРОЕК «MULTICAST»</b>	<b>68</b>
<b>10.11</b>	<b>ГЛАВНОЕ МЕНЮ. МЕНЮ СЕТЕВЫХ НАСТРОЕК «ТРЕВ.ЦЕНТР»</b>	<b>70</b>
<b>10.12</b>	<b>ГЛАВНОЕ МЕНЮ. МЕНЮ СЕТЕВЫХ НАСТРОЕК «ЖУРНАЛ РЕГИСТРАЦИИ»</b>	<b>70</b>
<b>10.13</b>	<b>ГЛАВНОЕ МЕНЮ. МЕНЮ СЕТЕВЫХ НАСТРОЕК «WIFI»</b>	<b>71</b>
<b>10.14</b>	<b>ГЛАВНОЕ МЕНЮ. МЕНЮ СЕТЕВЫХ НАСТРОЕК «P2P»</b>	<b>71</b>
10.14.1	Подключение к сервису «P2P» через web-интерфейс	71
10.14.2	Подключение к сервису «P2P» через программу «BOLID Vision»	71
10.14.3	Подключение к сервису «P2P» через IOS и Android устройства	72
<b>11</b>	<b>ДОБАВЛЕНИЕ КАМЕР НА УСТРОЙСТВО И ПРОСМОТР ИНФОРМАЦИИ</b>	<b>74</b>
<b>11.1</b>	<b>ГЛАВНОЕ МЕНЮ. ПУНКТ МЕНЮ НАСТРОЙКИ КАМЕР «СПИСОК КАМЕР»</b>	<b>74</b>
<b>11.2</b>	<b>ПОИСК И ДОБАВЛЕНИЕ</b>	<b>75</b>
11.2.1	Автоматический поиск (Поиск по IP)	75
11.2.2	Ручной способ	76
<b>11.3</b>	<b>ИНИЦИАЛИЗАЦИЯ</b>	<b>77</b>
<b>11.4</b>	<b>РАБОТА СО СТОРОННИМИ КЛИЕНТАМИ (SDK RTSP)</b>	<b>78</b>
<b>11.5</b>	<b>ДОБАВЛЕНИЕ ВИДЕОПОТОКА С ДРУГОГО РЕГИСТРАТОРА</b>	<b>79</b>
<b>11.6</b>	<b>РАБОТА С IP - КАМЕРАМИ ЧЕРЕЗ ВИДЕОРЕГИСТРАТОР</b>	<b>80</b>
<b>11.7</b>	<b>ЭКСПОРТ</b>	<b>80</b>
<b>11.8</b>	<b>ГЛАВНОЕ МЕНЮ. ПУНКТ МЕНЮ НАСТРОЙКИ «СТАТУС»</b>	<b>81</b>
<b>11.9</b>	<b>ГЛАВНОЕ МЕНЮ. ПУНКТ МЕНЮ НАСТРОЙКИ КАМЕР «ВЕРСИЯ»</b>	<b>82</b>
<b>11.10</b>	<b>ГЛАВНОЕ МЕНЮ. ПУНКТ МЕНЮ НАСТРОЙКИ «ОБНОВЛЕНИЕ»</b>	<b>82</b>
<b>11.11</b>	<b>ГЛАВНОЕ МЕНЮ. ИНФОРМАЦИОННЫЙ ПУНКТ «НАГРУЗКА»</b>	<b>83</b>
<b>11.12</b>	<b>ГЛАВНОЕ МЕНЮ. ИНФОРМАЦИОННЫЙ ПУНКТ «ТЕСТ СЕТИ»</b>	<b>84</b>
11.12.1	Ping сети	84

11.12.2 Резервирование пакетного sniffера .....	84
<b>12 ОБЩИЕ НАСТРОЙКИ СИСТЕМЫ .....</b>	<b>86</b>
<b>12.1 ГЛАВНОЕ МЕНЮ. ПУНКТ МЕНЮ НАСТРОЙКИ «ОБЩИЕ» .....</b>	<b>86</b>
12.1.1 Общие .....	86
12.1.2 Дата и время .....	87
12.1.3 Праздники .....	88
<b>12.2 ПОДКЛЮЧЕНИЕ ПУЛЬТА УПРАВЛЕНИЯ К ВИДЕОРЕГИСТРАТОРУ ЧЕРЕЗ RS-485/RS-232 .....</b>	<b>89</b>
12.2.1 Подключение через RS-485 .....	89
12.2.2 Подключение через RS-232 .....	89
12.2.3 Настройка подключения .....	89
<b>13 НАСТРОЙКА ВИДЕОПОТОКА С КАМЕРЫ .....</b>	<b>92</b>
<b>13.1 ГЛАВНОЕ МЕНЮ. ПУНКТ МЕНЮ НАСТРОЙКИ «ИЗОБРАЖЕНИЕ» .....</b>	<b>92</b>
<b>13.2 ГЛАВНОЕ МЕНЮ. ПУНКТ МЕНЮ НАСТРОЙКИ «ВИДЕО» .....</b>	<b>95</b>
13.2.1 Видеопоток .....	95
13.2.2 Снимок .....	97
<b>13.3 ГЛАВНОЕ МЕНЮ. ПУНКТ МЕНЮ НАСТРОЙКИ «НАЛОЖЕНИЕ» .....</b>	<b>98</b>
13.3.1 Наложение .....	98
13.3.2 Маска конфиденциальности .....	99
<b>13.4 ГЛАВНОЕ МЕНЮ. ИНФОРМАЦИОННЫЙ ПУНКТ «БИТРЕЙТ» .....</b>	<b>100</b>
<b>13.5 ГЛАВНОЕ МЕНЮ. ПУНКТ МЕНЮ НАСТРОЙКИ «ИМЯ КАНАЛА» .....</b>	<b>100</b>
<b>14 СОБЫТИЯ .....</b>	<b>101</b>
<b>14.1 ГЛАВНОЕ МЕНЮ. ПУНКТ МЕНЮ НАСТРОЙКИ «ВИДЕО СОБЫТИЯ» .....</b>	<b>101</b>
14.1.1 Детекция движения .....	101
14.1.2 Потеря видео .....	104
14.1.3 Закрытие объектива .....	106
14.1.4 Изменение сцены .....	108
14.1.5 Тревога по ИК датчику (PIR Alarm) .....	110
<b>14.2 ГЛАВНОЕ МЕНЮ. ПУНКТ МЕНЮ НАСТРОЙКИ «ТРЕВОЖНЫЙ ВЫХОД» .....</b>	<b>113</b>
<b>14.3 ГЛАВНОЕ МЕНЮ. ПУНКТ МЕНЮ НАСТРОЙКИ СОБЫТИЙ «ТРЕВОГА ПО ТЕМПЕРАТУРЕ» .....</b>	<b>114</b>
<b>14.4 ГЛАВНОЕ МЕНЮ. ПУНКТ МЕНЮ НАСТРОЙКИ СОБЫТИЙ «POS» .....</b>	<b>116</b>
<b>15 НАСТРОЙКА АРХИВИРОВАНИЯ .....</b>	<b>119</b>
<b>15.1 ГЛАВНОЕ МЕНЮ. ПУНКТ МЕНЮ НАСТРОЙКИ «РАСПИСАНИЕ» .....</b>	<b>119</b>
15.1.1 Запись .....	119
15.1.2 Снимок .....	121
<b>15.2 ГЛАВНОЕ МЕНЮ. ПУНКТ МЕНЮ НАСТРОЙКИ «ЗАПИСЬ» .....</b>	<b>122</b>
<b>15.3 ГЛАВНОЕ МЕНЮ. ПУНКТ МЕНЮ НАСТРОЙКИ «ОБЩИЕ» .....</b>	<b>123</b>
<b>15.4 ГЛАВНОЕ МЕНЮ. ПУНКТ МЕНЮ НАСТРОЙКИ «УПРАВЛЕНИЕ HDD» .....</b>	<b>124</b>
<b>15.5 ГЛАВНОЕ МЕНЮ. ПУНКТ МЕНЮ НАСТРОЙКИ «ДОПОЛНИТЕЛЬНО» .....</b>	<b>125</b>
15.5.1 Основной поток .....	125
15.5.2 Дополнительный поток (Доп. Поток) .....	125



15.5.3 Снимок .....	126
<b>15.6 ГЛАВНОЕ МЕНЮ. ПУНКТ МЕНЮ НАСТРОЙКИ «ТЕСТ HDD» .....</b>	<b>126</b>
15.6.1 Тест (Проверка вручную) .....	126
15.6.2 Отчет (Отчет о проверке) .....	127
<b>15.7 ГЛАВНОЕ МЕНЮ. ИНФОРМАЦИОННЫЙ ПУНКТ МЕНЮ «HDD» .....</b>	<b>128</b>
<b>15.8 ГЛАВНОЕ МЕНЮ. ИНФОРМАЦИОННЫЙ ПУНКТ МЕНЮ «ЗАПИСИ» .....</b>	<b>128</b>
<b>16 ПРОСМОТР АРХИВА .....</b>	<b>129</b>
<b>16.1 ГЛАВНОЕ МЕНЮ. ПУНКТ МЕНЮ УПРАВЛЕНИЯ «АРХИВ» .....</b>	<b>129</b>
16.1.1 Просмотр архива .....	130
16.1.2 Smart поиск .....	133
16.1.3 Фрагмент записи для архивирования .....	134
16.1.4 Панель инструментов .....	135
16.1.5 Тип поиска .....	138
<b>17 БЕЗОПАСНОСТЬ .....</b>	<b>140</b>
<b>17.1 ГЛАВНОЕ МЕНЮ. ПУНКТ МЕНЮ НАСТРОЙКИ УЧЕТНОЙ ЗАПИСИ «ПОЛЬЗОВАТЕЛЬ» .....</b>	<b>140</b>
17.1.1 Пользователь .....	140
17.1.2 Группа .....	143
17.1.3 Пользователь ONVIF .....	144
17.1.4 Секретный вопрос .....	145
<b>17.2 ГЛАВНОЕ МЕНЮ. ПУНКТ МЕНЮ НАСТРОЙКИ «БЕЗОПАСНОСТЬ» .....</b>	<b>146</b>
17.2.1 IP фильтр .....	146
17.2.2 Главное меню. Информационный пункт меню «Пользователи онлайн» .....	147
17.2.3 Обслуживание .....	148
<b>18 ИНТЕЛЛЕКТУАЛЬНЫЕ НАСТРОЙКИ ВИДЕОРЕГИСТРАТОРА .....</b>	<b>149</b>
<b>18.1 ГЛАВНОЕ МЕНЮ. ПУНКТ МЕНЮ НАСТРОЙКИ СОБЫТИЙ «SMART ПЛАН» .....</b>	<b>149</b>
<b>18.2 ВИДЕОАНАЛИТИКА (IVS) .....</b>	<b>149</b>
18.2.1 Пересечение линии (Линия) .....	149
18.2.2 Контроль области (Область) .....	152
18.2.3 Оставленный предмет .....	155
18.2.4 Пропавший предмет .....	158
18.2.5 Поиск лиц .....	161
<b>18.3 ГЛАВНОЕ МЕНЮ. ПУНКТ МЕНЮ НАСТРОЙКИ «РАСПОЗНАВАНИЕ ЛИЦ» .....</b>	<b>164</b>
18.3.1 Распознавание лиц .....	164
18.3.2 Библиотека .....	164
<b>18.4 ГЛАВНОЕ МЕНЮ. ПУНКТ МЕНЮ НАСТРОЙКИ СОБЫТИЙ «СТРУКТУРИЗАЦИЯ (СТРУКТУРИРОВАНИЕ ВИДЕО)» .....</b>	<b>165</b>
<b>18.5 ГЛАВНОЕ МЕНЮ. ПУНКТ МЕНЮ НАСТРОЙКИ «ПОДСЧЕТ ЛЮДЕЙ» .....</b>	<b>166</b>
<b>18.6 ГЛАВНОЕ МЕНЮ. ПУНКТ МЕНЮ НАСТРОЙКИ «ТЕПЛОВАЯ КАРТА» .....</b>	<b>168</b>
<b>18.7 ГЛАВНОЕ МЕНЮ. ПУНКТ МЕНЮ НАСТРОЙКИ «НОМЕР АВТО» .....</b>	<b>169</b>
18.7.1 Номер авто .....	169

18.7.2 Ч/Б список .....	171
<b>18.8 ГЛАВНОЕ МЕНЮ. ПУНКТ МЕНЮ НАСТРОЙКИ «АУДИОДЕТЕКЦИЯ» .....</b>	<b>172</b>
<b>19 ПРОСМОТР АРХИВА С ИНТЕЛЛЕКТУАЛЬНЫМИ НАСТРОЙКАМИ.....</b>	<b>175</b>
<b>19.1 ГЛАВНОЕ МЕНЮ. ПУНКТ МЕНЮ ВИДЕОАНАЛИТИКИ «ПОИСК AI» .....</b>	<b>175</b>
19.1.1 Видеоаналитика (IVS) .....	175
19.1.2 Поиск лиц .....	175
19.1.3 Распознавание лиц.....	176
19.1.4 Обнаружение транспортных средств .....	176
19.1.5 Поиск по параметрам (Распознавание туловища) .....	177
19.1.6 Детекция немеханических транспортных средств.....	178
<b>19.2 ГЛАВНОЕ МЕНЮ. ИНФОРМАЦИОННЫЙ ПУНКТ МЕНЮ «ПОДСЧЕТ ЛЮДЕЙ» .....</b>	<b>178</b>
<b>19.3 ГЛАВНОЕ МЕНЮ. ИНФОРМАЦИОННЫЙ ПУНКТ МЕНЮ «ТЕПЛОВАЯ КАРТА» .....</b>	<b>179</b>
<b>20 ОБЩИЕ НАСТРОЙКИ СОБЫТИЙ .....</b>	<b>180</b>
<b>20.1 ГЛАВНОЕ МЕНЮ. ПУНКТ МЕНЮ НАСТРОЙКИ СОБЫТИЙ «ТРЕВОГА» .....</b>	<b>180</b>
20.1.1 Локальная тревога.....	180
20.1.2 Сеть.....	182
20.1.3 IPC трев.вход (Внешняя камера).....	185
20.1.4 IPC оффлайн (Камера не в сети) .....	187
<b>20.2 ГЛАВНОЕ МЕНЮ. ПУНКТ МЕНЮ НАСТРОЙКИ «ОШИБКИ» .....</b>	<b>189</b>
20.2.1 HDD .....	189
20.2.2 Сеть.....	190
20.2.3 Пользователь .....	191
<b>20.3 ГЛАВНОЕ МЕНЮ. ИНФОРМАЦИОННЫЙ ПУНКТ МЕНЮ «СОБЫТИЯ» .....</b>	<b>193</b>
20.3.1 Тревога.....	193
<b>20.4 ГЛАВНОЕ МЕНЮ. ИНФОРМАЦИОННЫЙ ПУНКТ МЕНЮ «ЖУРНАЛ» .....</b>	<b>193</b>
<b>21 ОБСЛУЖИВАНИЕ .....</b>	<b>195</b>
<b>21.1 ГЛАВНОЕ МЕНЮ. ПУНКТ МЕНЮ НАСТРОЙКИ «АВТОФУНКЦИИ» .....</b>	<b>195</b>
<b>21.2 ГЛАВНОЕ МЕНЮ. ПУНКТ МЕНЮ НАСТРОЙКИ «ИМПОРТ/ЭКСПОРТ» .....</b>	<b>195</b>
<b>21.3 ГЛАВНОЕ МЕНЮ. ПУНКТ МЕНЮ НАСТРОЙКИ «СБРОС» .....</b>	<b>197</b>
<b>21.4 ГЛАВНОЕ МЕНЮ. ПУНКТ МЕНЮ НАСТРОЙКИ «ОБНОВЛЕНИЕ» .....</b>	<b>198</b>
<b>21.5 ГЛАВНОЕ МЕНЮ. ИНФОРМАЦИОННЫЙ ПУНКТ МЕНЮ «ВЕРСИЯ» .....</b>	<b>199</b>
<b>22 ВОССТАНОВЛЕНИЕ ПАРОЛЯ.....</b>	<b>200</b>
22.1 Восстановление пароля «QR код» .....	200
22.2 Восстановление пароля при отсутствии первичных настроек .....	201
22.3 Сброс на заводские настройки.....	203
<b>23 ДОПОЛНИТЕЛЬНЫЕ ФУНКЦИИ УПРАВЛЕНИЯ.....</b>	<b>204</b>
23.1 ГЛАВНОЕ МЕНЮ. ПУНКТ МЕНЮ УПРАВЛЕНИЯ «РЕЗЕРВ» .....	204
23.2 ГЛАВНОЕ МЕНЮ. ПУНКТ МЕНЮ УПРАВЛЕНИЯ «ВЫКЛЮЧЕНИЕ» .....	204
<b>24 WEB-ИНТЕРФЕЙС .....</b>	<b>206</b>
24.1 НАСТРОЙКА БРАУЗЕРА .....	206
24.2 ПОДКЛЮЧЕНИЕ ЧЕРЕЗ WEB-ИНТЕРФЕЙС .....	206
24.3 ПАНЕЛЬ ПРОСМОТРА .....	207

24.3.1 PTZ управление.....	211
<b>24.4 ГЛАВНОЕ МЕНЮ.....</b>	<b>213</b>
<b>24.5 ПРОСМОТР АРХИВА .....</b>	<b>215</b>
24.5.1 Фрагмент записи для архивирования.....	217
24.5.2 Панель инструментов.....	218
24.5.3 Загрузка видеофайлов. Панель инструментов «Еще».....	219
<b>25 ПРОГРАММНОЕ ОБЕСПЕЧЕНИЕ «ОРИОН ВИДЕО ЛАЙТ» .....</b>	<b>222</b>
<b>25.1 ДОБАВЛЕНИЕ ВИДЕОРЕГИСТРАТОРА.....</b>	<b>223</b>
<b>26 ВИДЕОСИСТЕМА «ОРИОН ПРО» .....</b>	<b>226</b>
<b>26.1 ДОБАВЛЕНИЕ РЕГИСТРАТОРА.....</b>	<b>226</b>
<b>26.2 ДОБАВЛЕНИЕ КАМЕРЫ К РЕГИСТРАТОРУ.....</b>	<b>227</b>
<b>27 РАБОТА С УТИЛИТОЙ «BOLID VIDEOSCAN» .....</b>	<b>228</b>
<b>28 ТЕХНИЧЕСКОЕ ОБСЛУЖИВАНИЕ И ПРОВЕРКА РАБОТОСПОСОБНОСТИ .....</b>	<b>229</b>
<b>29 ВОЗМОЖНЫЕ НЕИСПРАВНОСТИ И СПОСОБЫ ИХ УСТРАНЕНИЯ .....</b>	<b>230</b>
<b>30 РЕМОНТ .....</b>	<b>232</b>
<b>31 ТЕХНИЧЕСКАЯ ПОДДЕРЖКА.....</b>	<b>233</b>
<b>32 МАРКИРОВКА .....</b>	<b>234</b>
<b>33 УПАКОВКА.....</b>	<b>235</b>
<b>34 ХРАНЕНИЕ.....</b>	<b>236</b>
<b>35 ТРАНСПОРТИРОВКА.....</b>	<b>237</b>
<b>36 УТИЛИЗАЦИЯ.....</b>	<b>238</b>
<b>37 ГАРАНТИИ ИЗГОТОВИТЕЛЯ.....</b>	<b>239</b>
<b>38 СВЕДЕНИЯ О СЕРТИФИКАЦИИ .....</b>	<b>240</b>
<b>39 СВЕДЕНИЯ О ПРИЕМКЕ.....</b>	<b>241</b>
<b>ПРИЛОЖЕНИЕ А.....</b>	<b>242</b>
<b>ПЕРЕЧЕНЬ РЕКОМЕНДУЕМЫХ ЖЕСТКИХ ДИСКОВ .....</b>	<b>242</b>

# 1 ТЕХНИЧЕСКИЕ ХАРАКТЕРИСТИКИ

Основные технические характеристики изделия представлены в таблице ниже (Таблица 1.1).

Таблица 1.1 – Технические характеристики видеорегистратора\*

НАИМЕНОВАНИЕ ПАРАМЕТРА		ЗНАЧЕНИЕ ПАРАМЕТРА
Система		
Процессор		Встроенный четырехъядерный
ОС		LINUX
Дисплей		
Видеовыходы		2 HDMI, 2 VGA
Разрешение		HDMI1: 3840 x 2160, 1920 x 1080, 1280 x 1024, 1280 x 720 VGA1: 1920 x 1080, 1280 x 1024, 1280 x 720 HDMI2/VGA2: 1920 x 1080
Раскладка экрана	Экран 1	1/4/8/9/16/25/36
	Экран 2	1/4/8/9/16
Лимит декодирования		16 каналов 1080P (30 к/с)
Индикация		Название видеокамеры, время, потеря видеосигнала, попытка блокировки видеокамеры, детекция движения, режим записи
Обнаружение видео/Тревога		
Виды действий		Включение записи, PTZ-управление, запуск обхода, активация тревожного выхода, отправка видеозаписи (Video Push), отправка письма на Email адрес, снимок, передача по FTP, включение звукового предупреждения и вывод информации на экран, сетевая тревога, антидизеринг, журнал
Детекция движения		Зоны детекции движения: до 396 (22x18), потеря видеосигнала и попытка закрытия объектива камеры
Входы сигнала тревоги		16 каналов
Релейные выходы		6 каналов
Воспроизведение и резервное копирование		

НАИМЕНОВАНИЕ ПАРАМЕТРА	ЗНАЧЕНИЕ ПАРАМЕТРА
Синхронизированное воспроизведение	1/4/9/16
Функция поиска	По времени и дате, событиям тревоги, событиям обнаружения движения и точный поиск (до секунды), Smart поиск, видеоаналитика, POS
Резервное копирование	USB-накопитель/Сеть/eSATA
Накопитель	
Жесткий диск**	8 SATA III портов, не более 10 Тб на каждый
eSATA	1 порт
Дополнительные разъемы	
USB	4 порта (2 порта USB 2.0, 2 порта USB 3.0)
RS-232	1 порт
RS-485	1 порт (для управления PTZ)
Видео и Звук	
Количество каналов записи	32 канала
Аудиоканалы	1 канал вход, 2 канала выход, RCA
Сжатие аудиосигнала	PCM/G.711A/G.711U/G.726
Запись	
Сжатие видеосигнала	H.265/H.264/MJPEG
Формат видеоизображения	12Мп(4288×2848)/8Мп(3456×2304)/ 6Мп(3008×2000)/5Мп(2560×1920)/ 4Мп(2560×1440)/3Мп(2048×1536)/ 1080P(1920×1080)/720P(1280×720)/ D1(704×576/704×480)
Продолжительность записи	1~120 мин (запись отрезков записи, по умолчанию: 60 мин), предзапись: 1~30 с, постзапись: 10~300 с
Режимы записи	Вручную, по расписанию, по тревоге, IVS
Скорость записи	Доступ: 320 Мбит/с Память: 320 Мбит/с Переадресация: 320 Мбит/с
Сеть	
Ethernet	2 порта RJ-45 (10/100/1000 Мбит/с)

НАИМЕНОВАНИЕ ПАРАМЕТРА	ЗНАЧЕНИЕ ПАРАМЕТРА
PoE	Нет
Максимальное количество пользователей	128
Сетевые протоколы	HTTP, HTTPS, TCP/IP, IPv4/IPv6, UPnP, SNMP, RTSP, UDP, SMTP, NTP, DHCP, DNS, IP Filter, PPPoE, DDNS, FTP, Alarm Server, IP Search, P2P
Общие сведения	
Напряжение питания	100–240 В переменного тока, 50/60 Гц
Потребляемая мощность	Не более 16,7 Вт
Диапазон рабочих температур	От -10°C до +55°C
Относительная влажность воздуха	От 10 % до 90 %
Габаритные размеры	440x452,2x94,9 мм
Масса	6,55 кг (без учета HDD)

\*Технические характеристики могут отличаться от заявленных.

\*\*Жесткий диск не входит в комплект поставки.

## 2 КОМПЛЕКТНОСТЬ

Состав изделия при поставке (комплект поставки видеорегистратора) представлен ниже (Таблица 2.1).

Таблица 2.1 – Комплект поставки\*

ОБОЗНАЧЕНИЕ	НАИМЕНОВАНИЕ	КОЛИЧЕСТВО
АЦДР.202162.033	Видеорегистратор «BOLID RGI-3288»	1 шт.
АЦДР.202162.033 РЭ	Руководство по эксплуатации изделия «BOLID RGI-3288»	1 экз.
	Оптическая мышь	1 шт.
	Кабель SATA для HDD	8 шт.
	Кабель Ethernet	1 шт.
	Соединительный разъем для «сухих» контактов	4 шт.
	Винт 6-32×4	32 шт.
	Винт М3×10	6 шт.
	Кабель питания, 220 В переменного тока	1 шт.
	Крепление в стойку	2 шт.
	Заземляющий винт	1 шт.

\*Комплект поставки может отличаться от заявленного.

## 3 МОНТАЖ И ДЕМОНТАЖ

### 3.1 МЕРЫ БЕЗОПАСНОСТИ

**ВНИМАНИЕ!**

Монтаж производить только при отключенном напряжении питания.

**ВНИМАНИЕ!**

Все виды работ с изделием во время грозы запрещаются.

- 1 Все работы по монтажу и наладке производить с соблюдением требований действующих нормативных документов по технике безопасности.
- 2 Лица, производящие монтаж и наладку, должны иметь удостоверение на право работы с электроустановками напряжением до 1000 В.
- 3 Для монтажных работ необходимо использовать исправный, безопасный и удобный монтажный инструмент.
- 4 Монтаж производить только на чистой, сухой установочной поверхности при отсутствии атмосферных осадков, повышенной влажности и иных неблагоприятных условий.
- 5 Монтаж производить без повреждения конструкции. Выполненный монтаж должен обеспечивать герметичность внутренней конструкции и электрического подключения видеорегистратора.
- 6 Необходимо исключить образование, попадание или воздействие конденсата, электроразряда, статического электричества, грязи, жидкости, опасных веществ и мусора на поверхности, на электронных, конструктивных и электрических элементах видеорегистратора.

### 3.2 КОНСТРУКЦИЯ

Конструктивно видеорегистратор смонтирован в металлическом корпусе со съемной крышкой. На передней панели размещены: порт подключения USB, кнопки для работы с устройством и ряд светодиодов. Свечение этих диодов позволяют обслуживающему персоналу контролировать работоспособность устройства. Внешний вид видеорегистратора изображен на рисунке ниже (Рисунок 3.1).





Рисунок 3.1 – Корпус устройства

### 3.2.1 Передняя панель

Назначение элементов передней панели устройства показаны в таблицах ниже (см. Таблица 3.1, Таблица 3.2, Таблица 3.3).

Таблица 3.1 – Световые индикаторы передней панели

НАИМЕНОВАНИЕ	ИНДИКАТОР	СВЕЧЕНИЕ
Инфракрасный приемник	IR	Прием сигнала от пульта дистанционного управления, свечение отсутствует.
Светодиодный индикатор питания	POWER	При правильном подключении и подаче питания, индикатор светиться синим.
Индикатор работы жесткого диска	HDD	При появлении нарушений в работе жесткого диска, световой индикатор начинает светиться синим.
Индикатор состояния сети	NET	При появлении сбоев в состоянии сети или отсутствии сетевого подключения, индикатор начинает светиться синим.
Индикатор состояния канала записи	1-16	Световая индикация канала записи при наличии соединения.

Таблица 3.2 – Разъем на передней панели

НАЗВАНИЕ	РАЗЪЕМ	ФУНКЦИОНАЛ
Порт USB 2.0		Служит для подключения мыши, USB-устройства хранения данных и т.п. (макс. 500mA).

Таблица 3.3 – Функционал кнопок

НАЗВАНИЕ	КНОПКА	ФУНКЦИОНАЛ
Вкл./Выкл.		Нажмите и удерживайте кнопку в течение трех секунд, для включения или выключения видеорегистратора.
Ввод команды		— Подтверждение текущей операции; — Переход в меню.
Вверх/ Вниз		— Переместить вверх/вниз; — Увеличение/уменьшение; — Вспомогательные кнопки меню PTZ.
Влево/ Вправо		— Переместить влево/вправо; — При воспроизведении нажимайте эти кнопки для управления воспроизведением.
Кнопка возврата		— Возврат в предыдущее меню; — Возврат в режим просмотра.
Вспомогательная FN		— В режиме однооконного режима нажмите на кнопку для вывода вспомогательной функции: «Управление PTZ» и «Настройка изображения»; — Функция возврата на одну позицию: при работе с нумерованными или текстовыми клавишами нажмите и удерживайте кнопку 1,5 с, чтобы удалить предшествующий курсору символ.
Кнопка записи		Кнопка ручного запуска/остановки записи.
Клавиша переключения функции		Включение верхнего регистра клавиш.
Быстрое воспроизведение		Нажмите на кнопку для увеличения скорости воспроизведения.
Медленное воспроизведение		Переключение на медленное воспроизведение.
Воспроизведение/ Пауза		— При воспроизведении с нормальной скоростью нажмите эту кнопку для паузы; — В режиме паузы нажмите эту кнопку для возобновления воспроизведения.

НАЗВАНИЕ	КНОПКА	ФУНКЦИОНАЛ
Обратно/Пауза		<ul style="list-style-type: none"> <li>— В режиме воспроизведения с нормальной скоростью или паузы нажмите эту кнопку для обратного воспроизведения;</li> <li>— В режиме обратного воспроизведения нажмите эту кнопку для паузы.</li> </ul>
Воспроизведение следующего		<ul style="list-style-type: none"> <li>— В режиме воспроизведения переключает на следующую видеозапись;</li> <li>— В меню настройки — переход вниз разворачивающегося списка.</li> </ul>
Воспроизведение предыдущего		В режиме воспроизведения переключает на предыдущую видеозапись.
Нумерованные кнопки	0-9	<ul style="list-style-type: none"> <li>— Ввод арабских цифр;</li> <li>— Переключение каналов.</li> </ul>
Ввод чисел больше 10		При необходимости ввода числа больше 10 следует нажать эту кнопку и затем выполнить ввод.
Клавиша смены		<ul style="list-style-type: none"> <li>— В текстовом поле с помощью этой кнопки выполняется переключение между вводом чисел, английского алфавита (строчные/прописные) и т.д;</li> <li>— Разрешение или запрещение осмотра.</li> </ul>
Переключение окон		Переключения режимов однооконный/многооконный.
Челночный манипулятор (внешнее кольцо)		<p>В режиме контроля в реальном времени он работает в качестве переключателя направления влево/вправо.</p> <p>В режиме воспроизведения поверните против часовой стрелки для продвижения вперед и по часовой стрелке для продвижения назад.</p>

### 3.2.2 Задняя панель

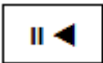
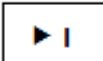
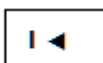
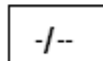
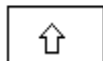
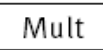
Внешний вид задней панели видеорегистратора изображен на рисунке ниже (Рисунок 3.2).







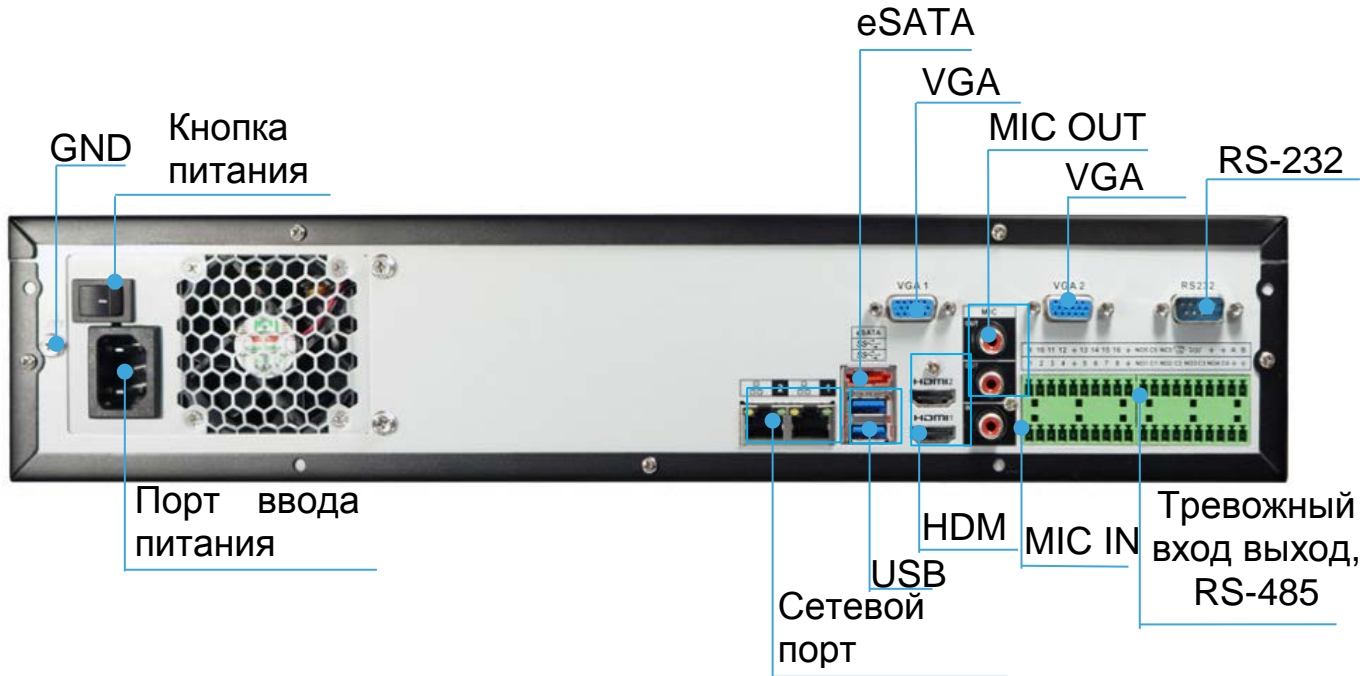

Рисунок 3.2 – Внешний вид задней панели корпуса

Расшифровка обозначений портов видеорегистратора приведена в таблице ниже (Таблица 3.4).

Таблица 3.4 – Назначение портов видеорегистратора

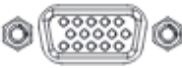
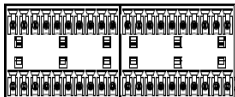
НАИМЕНОВАНИЕ ПОРТА	СОЕДИНЕНИЕ	ФУНКЦИОНАЛ
Кнопка питания		Кнопка включения/выключения питания.
Порт ввода питания		Разъем для подключения БК.
MIC IN		Порт входа двусторонней громкоговорящей связи. Он предназначен для приема аналогового звукового сигнала от микрофона.
MIC OUT		Порт выхода двусторонней громкоговорящей связи. Вывода аналогового звукового сигнала на звуковой динамик.



НАИМЕНОВАНИЕ ПОРТА	СОЕДИНЕНИЕ	ФУНКЦИОНАЛ
GND		Контакт «заземление» входа сигнала тревоги.
Сетевой порт		Порт Ethernet 10/100/1000 Мб/с.
Порт USB		Порт для подключения периферийных устройств к регистратору через порт USB.
RS-232	COM-порт для отладки RS-232	Предназначен для общей отладки через COM для конфигурации IP-адреса или передачи «прозрачных» данных последовательной связи.
HDMI		Порт для передачи видеосигнала высокой четкости через порт HDMI.
VGA		Интерфейс Mini-D-Sub для подключения монитора.
Тревожный вход выход, RS-485		1-16 – тревожные входы.
		NO1 C1–NO4C4 – группы контактов тревожных выходов устройства при нормально открытом (NO) и нормально закрытом (C) состоянии.
		NO5 C5, NC5 – группы контактов тревожных выходов устройства с возможностью переключения состояния с открытого (NO5) на закрытое (C5) и наоборот (NC5).
		 – земля.
		CTRL 12V – выход управляющего питания DC 12В.
		+12V – выход питания DC 12В.
		A(+)/B(-) – порт обмена данными по протоколу RS-485, необходим для подключения и управления скоростными поворотными видеокамерами.

НАИМЕНОВАНИЕ ПОРТА	СОЕДИНЕНИЕ	ФУНКЦИОНАЛ
eSATA	eSATA порт	Внешний порт SATA. Он позволяет присоединять устройство с портом SATA. Следует установить перемычки на жестком диске при подключении внешнего жесткого диска.

### 3.2.3 Порядок подключения жесткого диска

Распакуйте изделие и проведите внешний осмотр на предмет наличия повреждений, которые могут возникнуть при транспортировке. При их наличии составьте акт в соответствии с договором о поставке, известите поставщика и направьте один экземпляр акта в адрес поставщика.

При отсутствии внешних признаков повреждений установите жесткий диск.

	<p><b>ВНИМАНИЕ!</b></p> <p>Жесткий диск не входит в комплект поставки, список рекомендуемых жестких дисков смотрите:</p> <p> На сайте компании в разделе устройства «Скачать =&gt; Документация =&gt; Перечень рекомендуемых жёстких дисков».</p>
	<p><b>ВНИМАНИЕ!</b></p> <p>Перед установкой жесткого диска следует выключить видеорегистратор и отключить питание.</p>

1 При помощи крестовой отвертки удалите винты с задней панели корпуса.



Рисунок 3.3 – Установка жесткого диска

2 Снимите крышку корпуса как показано на рисунке ниже (Рисунок 3.4).

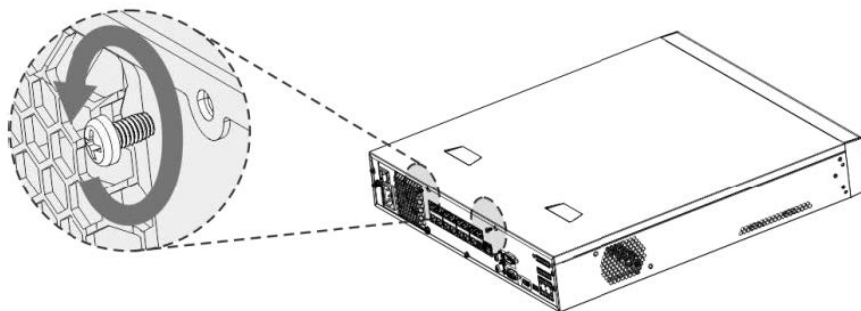

Рисунок 3.4 – Установка жесткого диска

3 Отсоедините кронштейн от корпуса устройства (Рисунок 3.5).

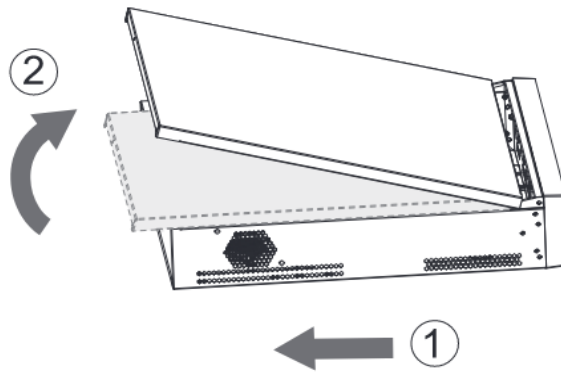

Рисунок 3.5 – Установка жесткого диска

4 Поместите жесткий диск на кронштейн и затем совместите четыре отверстия на внутренней стороне кронштейна с отверстиями на диске.

5 Зафиксируйте диск на кронштейне с помощью винтов из комплекта поставки.

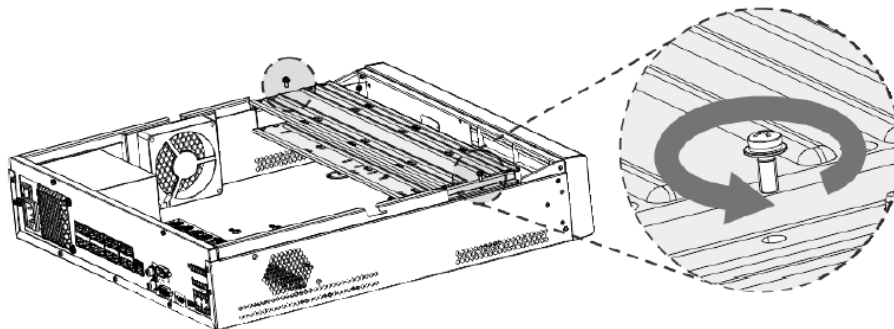

Рисунок 3.6 – Установка жесткого диска

6 При помощи винтов соедините кронштейны.

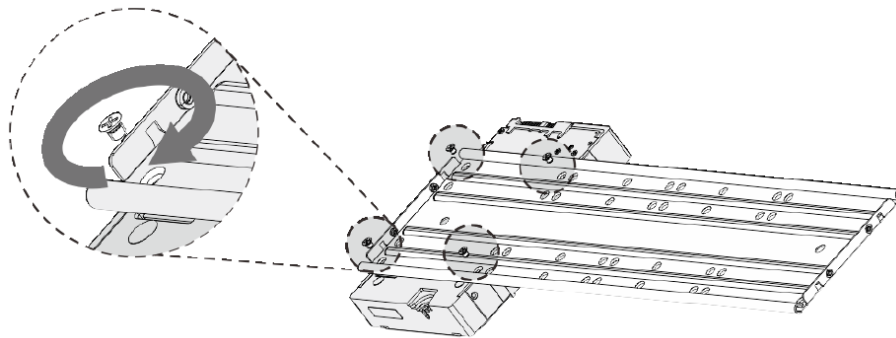

Рисунок 3.7 – Установка жесткого диска

7 Подключите жесткий диск к системной плате с помощью кабеля SATA и кабеля питания.

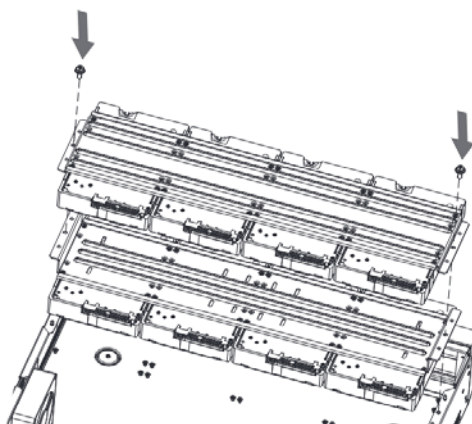

Рисунок 3.8 – Установка жесткого диска

8 После установки жесткого диска, установите крышку корпуса обратно на устройство и затем затяните винты на задней панели корпуса.



Рисунок 3.9 – Установка жесткого диска

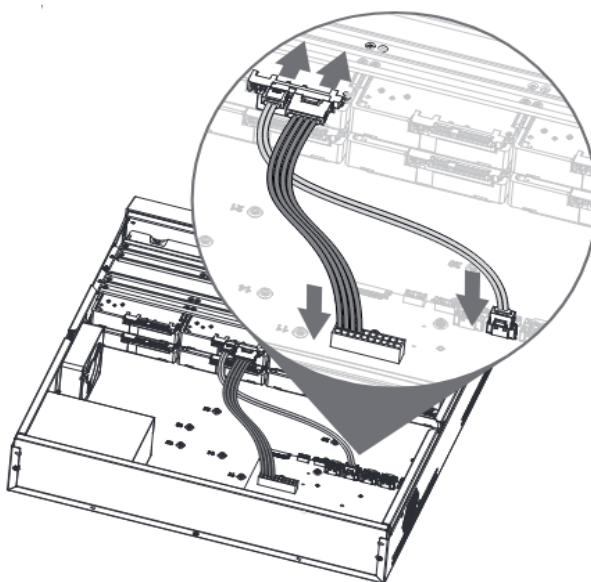

### 3.3 ПОДГОТОВКА ИЗДЕЛИЯ К МОНТАЖУ

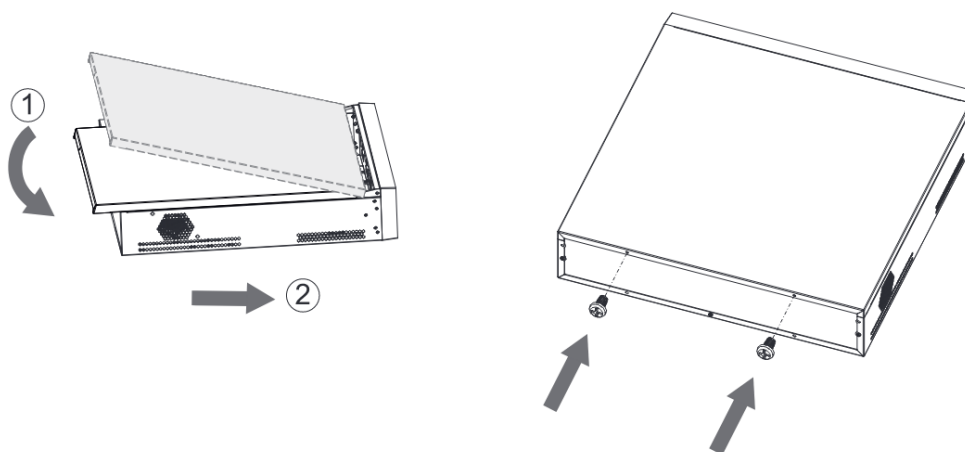

#### ВНИМАНИЕ!

При монтаже провода электропитания и выходов следует оставить достаточное пространство для легкого доступа при дальнейшем обслуживании устройства.

Выберите место крепления видеорегистратора с учетом габаритных размеров изделия (Рисунок 3.10) и удобства работы с монтажным инструментом.



Рисунок 3.10 – Габаритные размеры видеорегистратора

### 3.4 МОНТАЖ

- 1 Размещение и монтаж должны проводиться в соответствии с проектом, разработанным для данного объекта. При этом в проекте должны быть учтены:
  - условия эксплуатации изделий;
  - требования к длине и конфигурации линии связи.
- 2 Технологическая последовательность монтажных операций определяется исходя из удобства их проведения.
- 3 Запрещается устанавливать видеорегистратор и подключенные к нему периферийные устройства ближе 1 м от элементов отопления. Необходимо принять меры по защите видеорегистратора от прямых солнечных лучей.
- 4 Для выбора типа кабеля и сечения проводов необходимо руководствоваться нормативной документацией.

5 Видеорегистратор автоматически определяет тип подключенного монитора, при этом мониторы, подключенные к VGA и HDMI портам, могут работать одновременно.

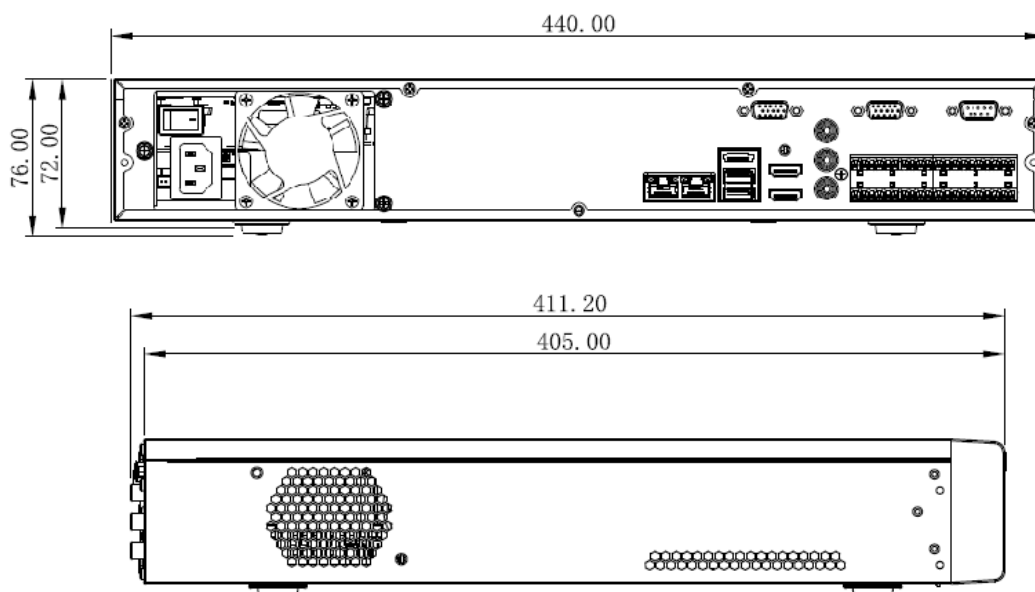
**ВНИМАНИЕ!**



Монтаж и пусконаладочные работы изделия, проводить при окружающей температуре не ниже  $-10^{\circ}\text{C}$ , относительной влажности воздуха не выше 90%, при отсутствии повышенного испарения и парообразования, усиленной вибрации.

**ВНИМАНИЕ!**



В соответствии с требованиями электробезопасности, предъявляемыми к электромонтажу оборудования, а также во избежание образования помех от «блуждающих» токов заземления, видеорегистратор и подключаемая к нему аппаратура должна быть заземлена, причем разводка сигнальных цепей всей системы видеонаблюдения должна иметь только одну точку заземления. Если по объективным причинам заземление системы видеонаблюдения невозможно реализовать в одной точке, то для защиты видеооборудования необходимо произвести гальваническую развязку передающего и приемного видеооборудования. Приборы гальванической развязки включаются в разрыв кабельной линии связи и тем самым разрывают паразитный контур заземления.

Для повышения отказоустойчивости системы видеонаблюдения рекомендуется использовать источники бесперебойного питания.

### 3.5 ДЕМОНТАЖ

Демонтаж видеорегистратора производится в обратном порядке при отключенном напряжении питания.

## 4 АКТИВАЦИЯ УСТРОЙСТВА И ЗАПУСК ПОМОЩНИКА БЫСТРОЙ НАСТРОЙКИ

### 4.1 ИНИЦИАЛИЗАЦИЯ УСТРОЙСТВА «ВВОД ПАРОЛЯ»



#### ВНИМАНИЕ!

Пожалуйста, установите пароль администратора при первом включении устройства, чтобы использовать устройство. Регулярно меняйте пароль, чтобы повысить безопасность данных устройства.

Обратите внимание, что ответственность за безопасность и другие, связанные с ней проблемы, вызванные неизменным паролем, несёт пользователь.



#### ПРИМЕЧАНИЕ!

При дальнейшем использовании, три подряд введенных неправильных пароля дадут системное предупреждение, а пятикратное введение неправильного пароля заблокирует систему.

При первом запуске видеорежистратора появится окно установки пароля учетной записи. После загрузки системы, отображение видео по умолчанию находится в многооконном режиме.

- 1 Для установки пароля учетной записи нажмите левой клавишей мыши в поле ввода «Пароль» для отображения экранной клавиатуры.
- 2 Введите новый пароль учетной записи admin. Пароль должен представлять собой комбинацию латинских букв верхнего и нижнего регистра, длиной не менее 8, но не более 32 символов (символы: « ' », « " », « ; », « : », « & » недопустимы для ввода).
- 3 Подтвердите введенный пароль в поле ввода «Подтверждение».
- 4 В дальнейшем, для изменения настроек перейдите «Главное меню => Пользователи => Пользователь».



Рисунок 4.1 – Инициализация устройства «Ввод пароля»

## 4.2 ИНИЦИАЛИЗАЦИЯ УСТРОЙСТВА «ЖЕСТ РАЗБЛОКИРОВКИ»

**ПРИМЕЧАНИЕ!**

Только администратор имеет разрешение на разблокировку устройства таким образом.

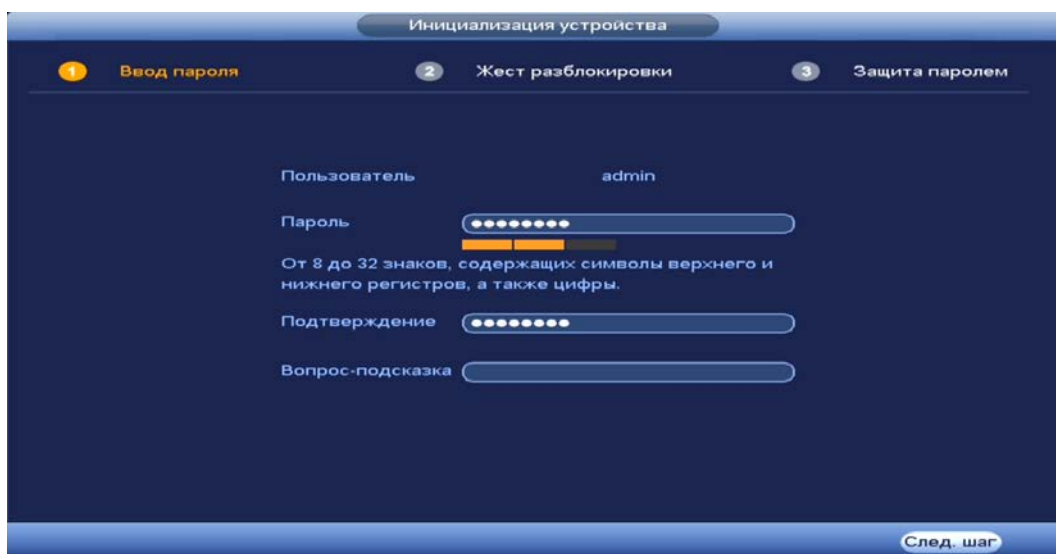
**ПРИМЕЧАНИЕ!**

Способ разблокировки доступен при локальном входе в систему.

- 1 Используя мышь, нарисуйте пароль среди 9 точек на экране.
- 2 Соедините как минимум четыре точки для создания графического пароля. Каждая точка может быть использована только один раз.
- 3 Нарисуйте графический пароль повторно для подтверждения. Когда два графических пароля совпадут, пароль будет успешно сконфигурирован.
- 4 Для изменения настроек перейдите «Главное меню => Пользователи => Пользователь».



Рисунок 4.2 – Инициализация устройства «Жест разблокировки»

## 4.3 ИНИЦИАЛИЗАЦИЯ УСТРОЙСТВА «ЗАЩИТА ПАРОЛЯ»

**ВНИМАНИЕ!**

Восстановление пароля в случае утери может проводиться по электронной почте, или с помощью секретных вопросов.

**ПРИМЕЧАНИЕ!**

Постарайтесь не терять информацию. Восстановление пароля и сохранение информации возможно при наличии электронной почты (см. Восстановление пароля).

- 1 Выберите способ восстановления пароля.
- 2 Включите и заполните поле ввода для выбранного варианта восстановления.
- 3 Для установки/изменения настроек перейдите «Главное меню => Пользователи => Пользователь (Эл.почта) и Секретный вопрос».



Рисунок 4.3 – Инициализация устройства «Защита паролем»

## 5 ПОМОЩНИК БЫСТРОЙ НАСТРОЙКИ

После изменения пароля администратора и настроек восстановления пароля, запустится «Помощник», с помощью которого настраиваются одни из базовых этапов настройки видеорегистратора.

### 5.1 МЕНЮ БЫСТРОЙ НАСТРОЙКИ «ОБЩИЕ»

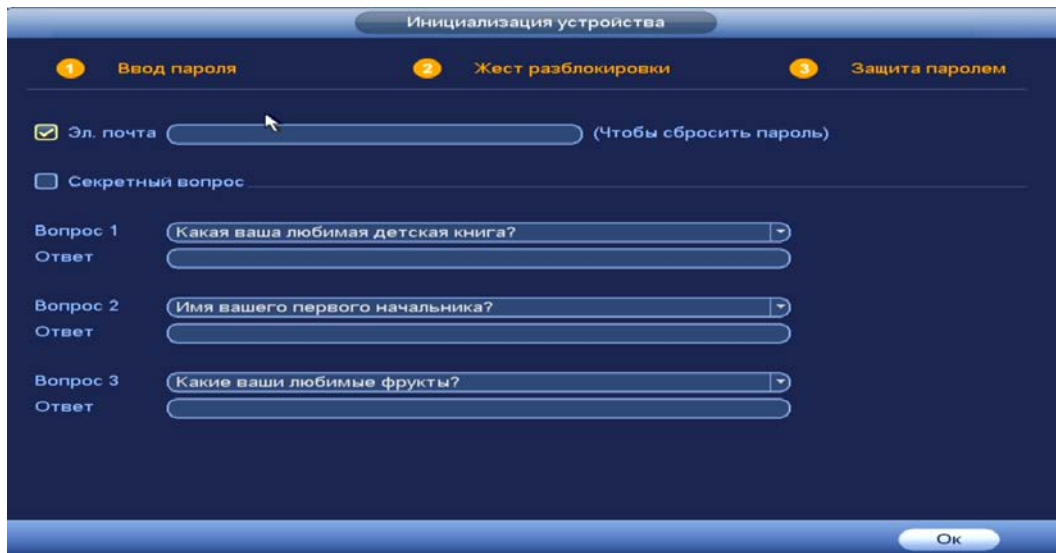
Измените основные настройки, такие как язык системы, расписание, режим записи, сетевые настройки и др. При дальнейшей работе с устройством изменить установленные данные можно в пункте меню «Общие», перейдите «Главное меню => Настройка => Общие».





Рисунок 5.1 – Интерфейс меню быстрой настройки «Общие»

Таблица 5.1 – Настройка общих параметров

ПАРАМЕТРЫ	ФУНКЦИИ
ID уст-ва	Текстовый идентификатор устройства.
№ уст-ва	Номер устройства. Используется для подключения других устройств. Одно из таких устройств – пульт управления BOLID RC-01.
Язык	Выбор языка интерфейса настроек.
Воспроизведение(мин.)	Ввод продолжительности записанного видео на панели просмотра в режиме реального времени (кнопка  ). Доступны значения от 5 до 60 мин.
Автовыход из меню	Установка времени автовыхода из меню (выход авторизованного пользователя).
Мониторинг канала(ов) при выходе из системы	<p>Выберите из списка каналы, которые не будут просматриваться при выходе пользователя из системы (после выхода выбранные каналы будут блокировать видеопоток с камеры).</p> 
Панель навигации	Включите панель навигации (См. Панель навигации в режиме просмотра).

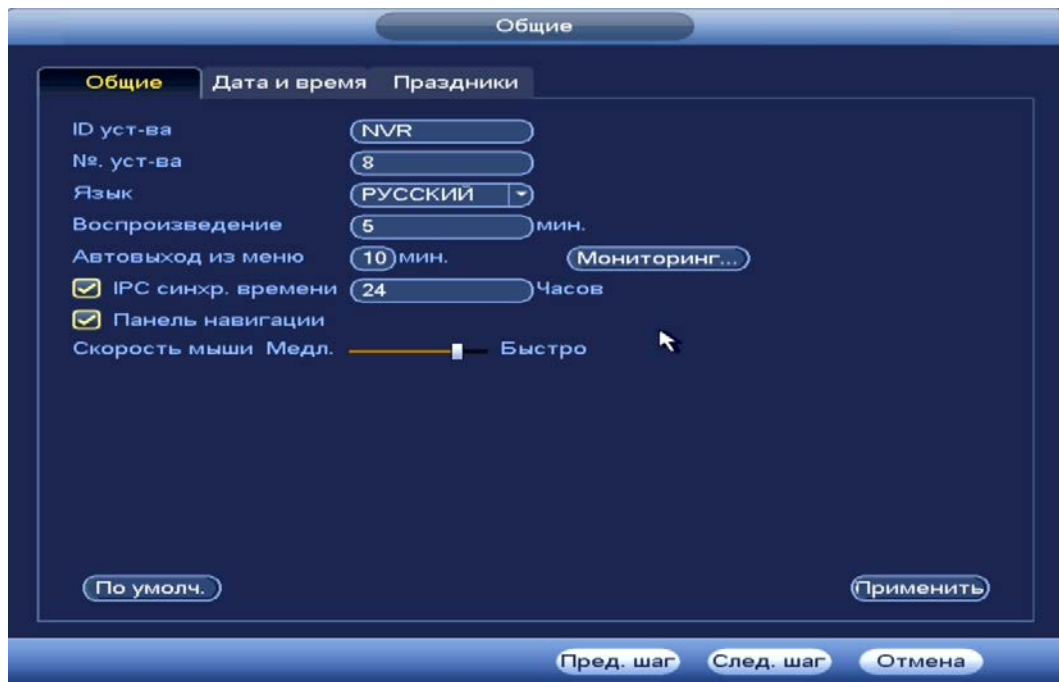
ПАРАМЕТРЫ	ФУНКЦИИ
Скорость мыши	Установка при помощи бегунка скорости передвижения мыши.
IPC синхр.времени	Настройка периодичности синхронизации времени между регистром и камерами видеонаблюдения.

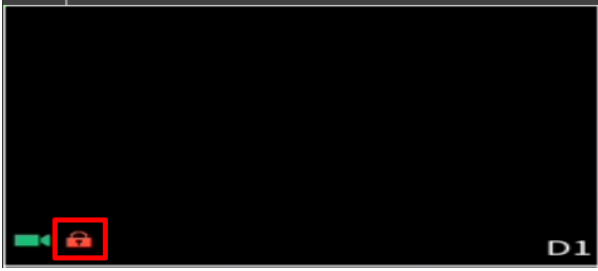
## 5.2 МЕНЮ БЫСТРОЙ НАСТРОЙКИ «ДАТА И ВРЕМЯ»

После общих настроек переходим в пункт меню «Дата и время» для установки параметров времени и даты на видеорегистраторе.



Рисунок 5.2 – Интерфейс меню быстрой настройки «Дата и время»

Таблица 5.2 – Параметры настройки даты и времени

ПАРАМЕТРЫ	ФУНКЦИИ
Формат даты	Выбор формата даты.
Разделитель даты	Выберите из выпадающего списка способ разделения.
Времени	24-часовой и 12-часовой форматы времени.
Системное время	Установка системного времени.
Часовой пояс	Выбор часового пояса из выпадающего списка.
Летнее время (DST)	Выбор начала и окончания летнего периода времени.
Тип	Выберите тип установки даты (дата/неделя).

ПАРАМЕТРЫ	ФУНКЦИИ
Начало	Установка времени начала перехода на летнее время.
Конец	Установка времени окончания перехода на летнее время.
NTP	Включение протокола синхронизации времени по сети.
Сервер	Ввод адреса NTP сервера.
Вручную	Ввод адреса сервера времени.
Порт	Поле ввода порта NTP сервера.
Интервал	Задание периодичности синхронизации устройства с сервером времени.

### 5.3 МЕНЮ БЫСТРОЙ НАСТРОЙКИ «ПРАЗДНИКИ»

- 1 Для добавления праздничных дней нажмите «Добавить праздник».
- 2 В появившемся окне, введите наименование праздника.
- 3 Установите дату праздника, длительность и повтор.
- 4 Для добавления и сохранения праздника нажмите на кнопку «Добавить».



Рисунок 5.3 – Интерфейс меню быстрой настройки «Праздники»



### 5.4 МЕНЮ БЫСТРОЙ НАСТРОЙКИ «СЕТЬ»

Измените сетевые настройки видеорегистратора в соответствии с параметрами вашей сети.

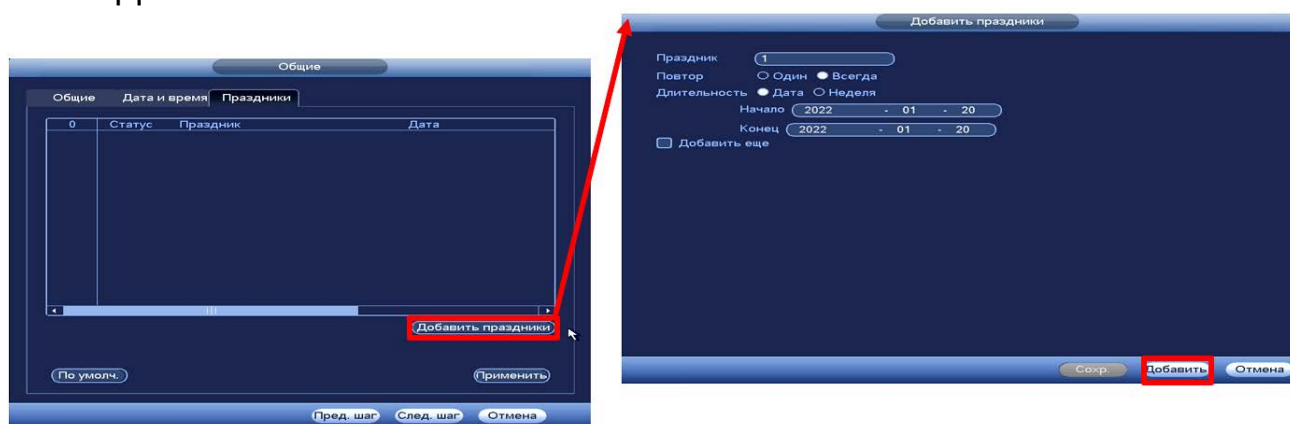



Рисунок 5.4 – Интерфейс настройки «TCP/IP»

Таблица 5.3 – Функции и диапазоны значений подменю «TCP/IP»

ПАРАМЕТР	ФУНКЦИЯ
Режим	<ul style="list-style-type: none"> <li>—Multi-address (Одна NIC/Раздельные) – при включении функции Ethernet порты работают по отдельности (функция включена по умолчанию);</li> <li>—Fault Tolerance (Отказоустойчивость) – при включении функции работает только один Ethernet порт, при возникновении неполадок начинает работать второй Ethernet порт (во время работы порты используют один IP-адрес);</li> <li>—Load Balance (Баланс нагрузки) – после включения функции Ethernet порты работают одновременно (во время работы порты используют один IP-адрес). При возникновении неполадки второй порт может продолжить работу.</li> </ul>
NIC Member	Объединение сетевых карт.
DHCP	Получение IP адреса от DHCP сервера.
IP версия	Выбор адресного пространства. Доступны варианты IPv4 или IPv6.
MAC адрес	Отображение MAC адреса настраиваемого сетевого интерфейса.

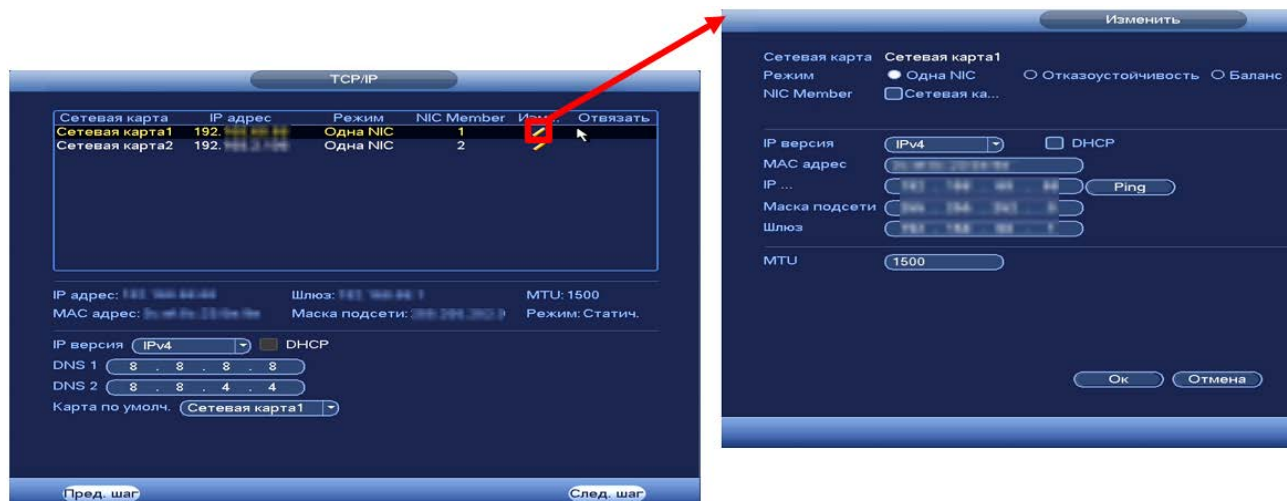
ПАРАМЕТР	ФУНКЦИЯ
IP адрес	Служит для отображения и изменения текущего IP адреса устройства.  Во избежание конфликта IP адресов в сети необходимо любым доступным способом убедиться в отсутствии устройств с тем же IP. Для этого предусмотрено использование кнопки «Ping (Тест)».
Маска подсети	Служит для отображения и изменения текущей маски подсети, соответствующей сегменту сети, в котором находится видеорегистратор.
Шлюз	Служит для отображения и изменения текущего IP-адреса шлюза. IP-адрес устройства и шлюз должны находиться в одном сегменте сети.
MTU	Уменьшение/ Увеличение размера пакетов данных.
Основной DNS (DNS 1)	Служит для отображения и изменения IP-адреса основного сервера DNS.
DNS 2	Служит для отображения и изменения IP-адреса дополнительно сервера DNS.

## 5.5 МЕНЮ БЫСТРОЙ НАСТРОЙКИ «P2P»



### ПРИМЕЧАНИЕ!

Полную информацию по подключению к облачному сервису P2P смотрите в руководстве по эксплуатации для данного устройства (см. Главное меню. Меню сетевых настроек «P2P»).

Сервис P2P позволяет удалённо подключаться к изделию через интернет с мобильных устройств и удалённых ПК в условиях отсутствия внешнего статического IP-адреса.

- 1 Убедитесь, что ваш видеорегистратор имеет доступ к сети интернет.
- 2 Включите доступ к облачному сервису P2P.
- 3 В случае успешного подключения статус изменится на «Онлайн».



Рисунок 5.5 – Интерфейс меню быстрой настройки «P2P»

## 5.6 МЕНЮ БЫСТРОЙ НАСТРОЙКИ «ДОБАВЛЕНИЕ КАМЕР»



### ВНИМАНИЕ!

Полную информацию по добавлению камер смотрите в разделе «Добавление камер на устройство и просмотр информации» данного руководства.

Пункт меню быстрой настройки «Добавление камер» дает управление к параметрам автоматического поиска доступных видеокamer по локальной сети и добавление их к видеорегистратору.

Добавить камеры можно в автоматическом режиме, так и в ручном режиме по IP адресу с указанием уникального имени пользователя и пароля каждой видеокamerы.





Рисунок 5.6 – Интерфейс меню быстрой настройки «Добавление камер»

**ПРИМЕЧАНИЕ!**

Если после добавления нет соединения с камерой, в поле «Изменить» нажмите кнопку  и в появившемся окне измените данные устройства (Имя пользователя, пароль или протокол).

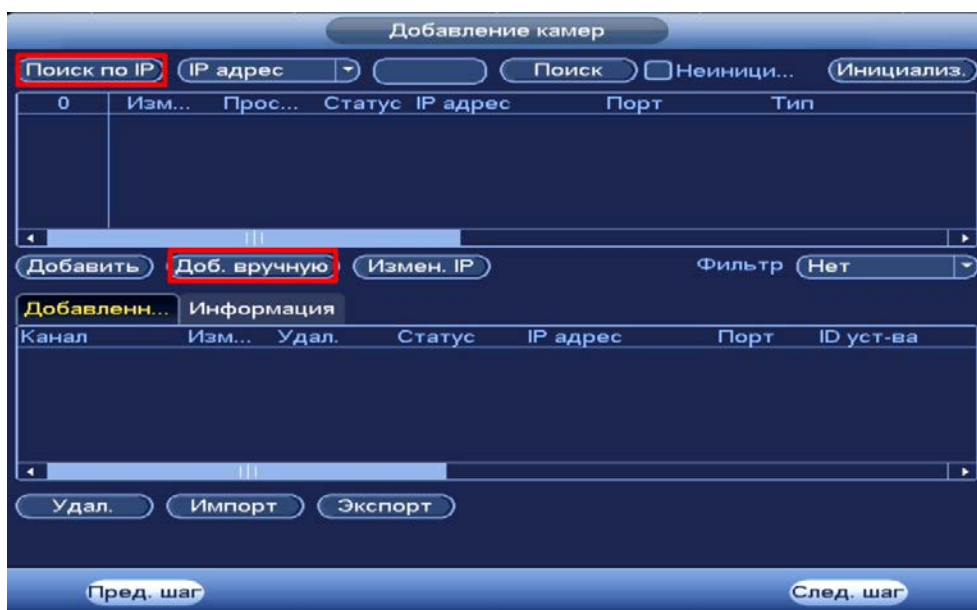
- 1 Для автоматического поиска нажмите на кнопку «Поиск по IP».
- 2 Выделите камеры .
- 3 После нажмите «Добавить» для регистрации удаленного устройства на видеорегистраторе.
- 4 Для ручного добавления нажмите на кнопку «Доб.вручную».
- 5 В появившемся окне установите канал и введите данные камеры.
- 6 Видеокамеры сторонних производителей рекомендуется добавлять вручную по поддерживаемым протоколам или SDK.
- 7 По умолчанию видеоканалы с видеокамер сторонних производителей добавляются по стандарту ONVIF. Выберите подходящий SDK для данной видеокамеры и установите параметры в соответствии с преднастройками видеокамеры или рекомендациями производителя.

## 5.7 МЕНЮ БЫСТРОЙ НАСТРОЙКИ «ЗАПИСЬ/СНИМОК»

**ПРИМЕЧАНИЕ!**

Полную информацию смотрите в разделе (Главное меню. Пункт меню настройки «Расписание»).

**ВНИМАНИЕ!**

Настраиваемое расписание записи распространяется только на один канал, канал который был выбран для настройки.  
Для переноса настроек, нажмите на кнопку «Копировать» и выберите из списка каналы, на которые хотите перенести аналогичное расписание.

- 1 Выберите из выпадающего списка канал настройки расписания.
- 2 Задайте периоды времени записи (не более 6) для каждого дня недели, отметив их с помощью мыши на графике, или введите временные интервалы вручную.



Рисунок 5.7 – Интерфейс меню быстрой настройки «Расписание»

## 6 РЕЖИМ ПРОСМОТРА

### 6.1 КОНТЕКСТНОЕ МЕНЮ. РЕЖИМ ОТОБРАЖЕНИЯ КАНАЛОВ ПРИ ПРОСМОТРЕ

После входа в систему вы автоматически будете перенаправлены на экран просмотра видеопотоков в режиме реального времени.

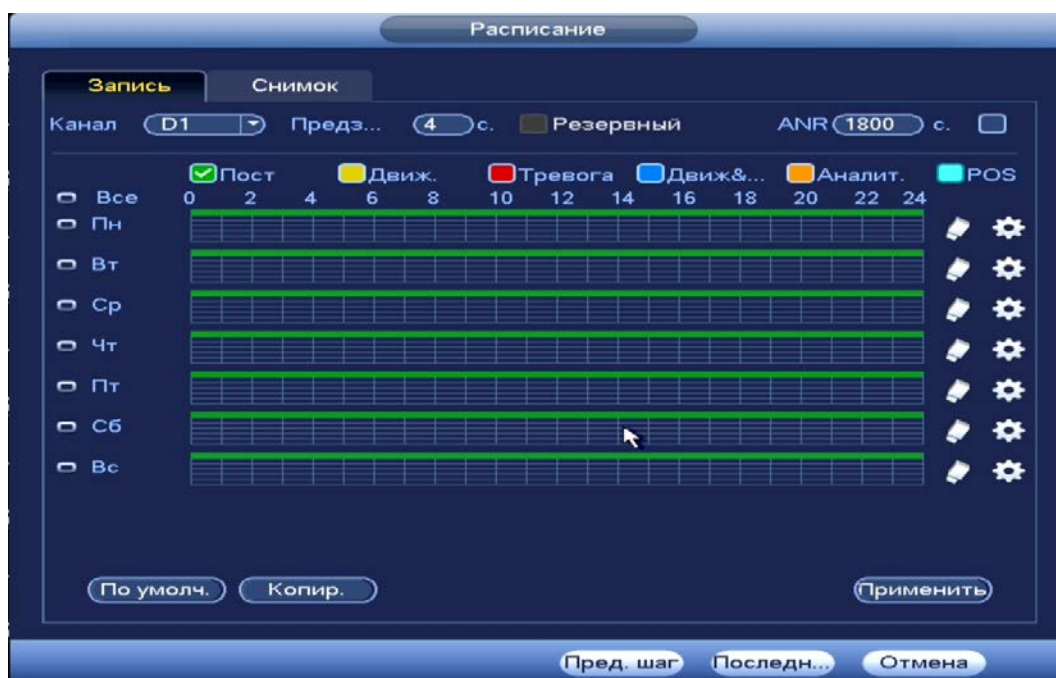
Нажмите правую клавишу мыши и выберите в контекстном меню количество отображаемых каналов в режиме просмотра.







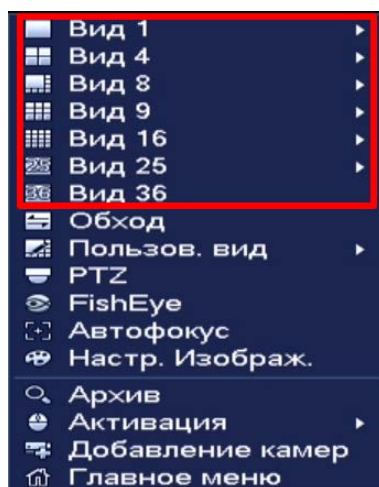

Рисунок 6.1 – Интерфейс контекстного меню

Доступные варианты смотрите в таблице ниже (Таблица 6.1).

Таблица 6.1 – Режимы просмотра

 «Вид 1»	Отображение одного выбранного видеопотока.
 «Вид 4»	Отображение четырёх выбранных видеопотоков.
 «Вид 8»	Отображение восьми выбранных видеопотоков.
 «Вид 9»	Отображение девяти выбранных видеопотоков.
 «Вид 16»	Отображение шестнадцати выбранных видеопотоков.
 «Вид 25»	Отображение двадцати пяти выбранных видеопотоков.
 «Вид 36»	Отображение тридцати двух выбранных видеопотоков и четыре канала отображающих информацию о битрейте.

## 6.2 ПУНКТ КОНТЕКСТНОГО МЕНЮ «ОБХОД». НАСТРОЙКА РАСКЛАДКИ ОТОБРАЖЕНИЯ КАНАЛОВ



### ПРИМЕЧАНИЕ!

Функция работает только при полной раскладке (64 канала отображения).

Нажмите правую клавишу мыши в режиме просмотра для перехода в контекстное меню устройства. Выберите раздел меню «Обход (Раскладка)» для изменения расположения каналов в раскладке просмотра.



Рисунок 6.2 – Контекстное меню

- 1 Для изменения расположения канала на раскладке выберете на панели «Обход (Раскладка)» (Рисунок 6.3) канал.
- 2 Нажмите на левую клавишу мыши и, удерживая, перенесите канал отображения на новое место в расположение раскладки, отпустите клавишу мыши.
- 3 Также можно менять раскладку переносом каналов на экране отображения, наведите мышь на канал, нажмите на левую клавишу и перенесите канал отображения, отпустите клавишу мыши.
- 4 После настройки раскладки нажмите на кнопку «Применить», для сохранения.
- 5 Нажмите на кнопку «Отмена» или правую клавишу мыши для выхода из меню.



Рисунок 6.3 – Раскладка до и после изменения расположения

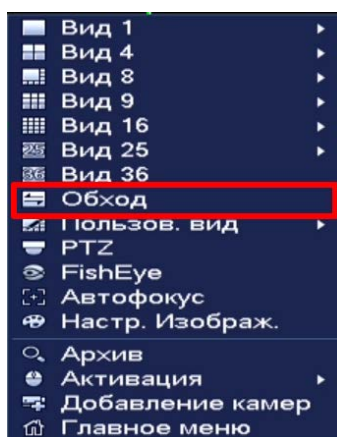

## 6.3 МЕНЮ ВИЗУАЛЬНЫХ ИНСТРУМЕНТОВ ПРИ ОДНООКОННОМ РЕЖИМЕ ПРОСМОТРА ВИДЕОПОТОКА

Для настройки канала просмотра через меню визуальных инструментов перейдите в однооконный режим просмотра, наведите мышь на верхнюю часть окна и в появившемся меню визуальных инструментов (Рисунок 6.4), выберите функцию для работы с каналом просмотра.

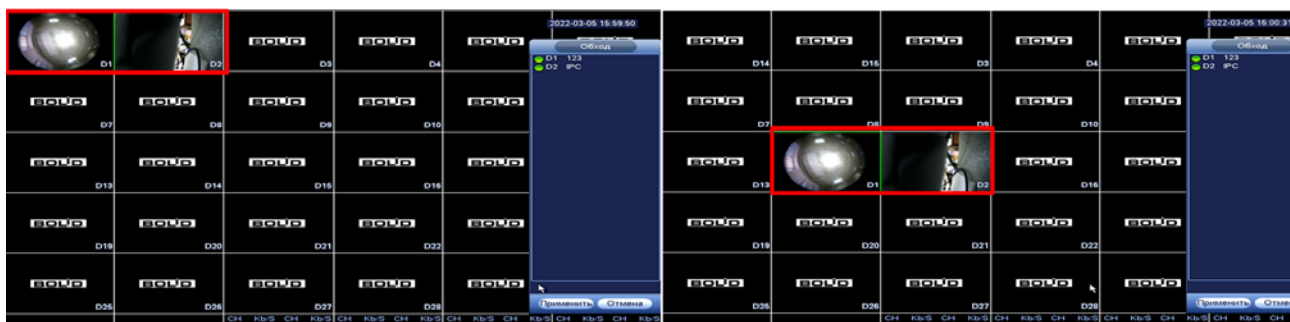



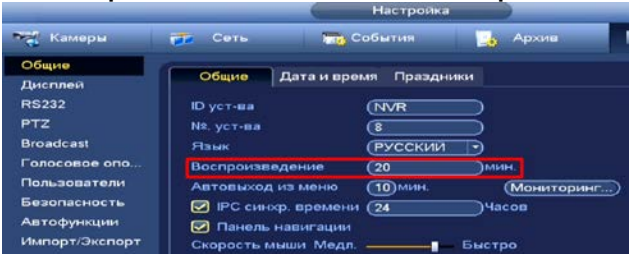

Рисунок 6.4 – Меню визуальных инструментов  
Сведения о функциях визуальных инструментов управления (Таблица 6.2).

Таблица 6.2 – Функции визуальных инструментов

ПАРАМЕТР		ФУНКЦИЯ
	Воспроизведение	<p>Визуальный инструмент для перехода к воспроизведению записи на текущем канале в течение предыдущих 5-60 мин. Для установки времени перейдите «Главное меню =&gt; Настройка =&gt; Общие», в поле «Воспроизведение» введи время.</p>  <p>Для возвращения к просмотру в режиме реального времени нажмите на правую клавишу мыши.</p>
	Архив-е в реальном времени	Визуальный инструмент записи видеопотока на переносное устройство.



ПАРАМЕТР		ФУНКЦИЯ
	Цифровой зум	Визуальный инструмент для увеличения выделенной зоны. Нажмите на значок «Цифровой зум», далее при помощи мыши выделите какой-либо участок для увеличения. При помощи мыши можно передвигать выделенную зону увеличения в заданном диапазоне. Для восстановления предыдущего состояния следует нажать правую клавишу мыши.
	Снимок	Визуальный инструмент сохранения моментального снимка на переносное устройство.
	Диалог	При нажатии на визуальный инструмент происходит Включение/Выключение звука с камеры. Для работы этой функции подключите к видеорегистратору периферию передачи звука и убедитесь, что в камеру Встроен/Подключен динамик.
	Выбор потока	Визуальный инструмент выбора отображаемого потока с камеры. Количество доступных потоков будет зависеть от возможностей камеры.

## 6.4 ПАНЕЛЬ НАВИГАЦИИ В РЕЖИМЕ ПРОСМОТРА

Для включения панели навигации на устройстве перейдите «Главное меню => Настройка => Общие».



Рисунок 6.5 – Включение панели навигации на устройстве

В режиме просмотра, нажмите на левую клавишу мыши для вызова панели навигации. Далее на панели с визуальными инструментами (Рисунок 6.6) выберите функцию для дальнейшей работы.

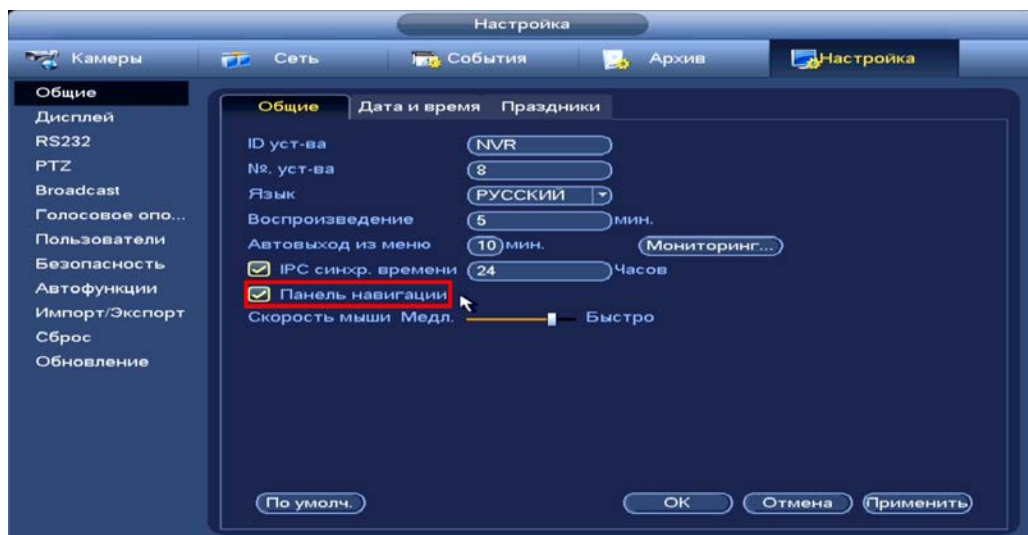

Рисунок 6.6 – Панель навигации

Сведения о функциях визуальных инструментов панели навигации (Таблица 6.3).

Таблица 6.3 – Функции визуальных инструментов панели навигации

ПАРАМЕТР		ФУНКЦИЯ
	Главное меню	Визуальный инструмент для перехода в главное меню устройства.
	Выбор экрана	Доступен выбор экрана отображения. Экран 1(основной экран)/Экран 2 (вспомогательный экран).
	Вид	Визуальный инструмент выбора раскладки в режиме просмотра.
	Предыдущий экран/ Следующий экран	Визуальный инструмент для переключения между каналами отображения (переключение доступно при однооконном режиме просмотра) или выбранными раскладками устройства.
	Обход	Визуальный инструмент Включения/Выключения обхода. Для настройки схем обхода перейдите «Главное меню => Настройка => Дисплей => Обход».
	PTZ	Визуальный инструмент для вызова PTZ панели.
	Изображение	Визуальный инструмент для перехода в меню настроек изображения.
	Архив	Визуальный инструмент для перехода в меню просмотра и работы с архивом.
	Voice broadcast (Голосовое оповещение)	Для просмотра информации перейдите «Broadcast (Группы оповещения)».
	Тревога	Визуальный инструмент для перехода к просмотру информационной панели статуса устройства и состояния канала.

ПАРАМЕТР		ФУНКЦИЯ
	Информация о каналах	Визуальный инструмент для просмотра статуса подключенных устройств.
	Добавление камер	Визуальный инструмент для перехода в меню добавления камер на устройство.
	Сеть	Визуальный инструмент вывода меню сетевых настроек устройства.
	Управление HDD	Визуальный инструмент для перехода в меню управления HDD.
	USB управление	Визуальный инструмент для перехода в меню управления и просмотра информацией на USB устройстве.

## 6.5 FISHEYE



### ВНИМАНИЕ!

Функция работает только с камерами поддерживающими Fisheye.



### ПРИМЕЧАНИЕ!

Функция работает только при однооконном режиме просмотра.

- 1 Перейдите в контекстное меню и выберите меню «Fisheye».
- 2 Далее в появившемся окне выберите установку и варианты просмотра. Параметры установок смотрите в таблице ниже (Таблица 6.4).



Рисунок 6.7 – Интерфейс настройки Fisheye

Таблица 6.4 – Параметры установки

ПАРАМЕТР	СИМВОЛ	ФУНКЦИЯ
		Панорама 360°.
		Горизонтальная панорама + 1 окно.
		2 горизонтальные панорамы.
		6 окон + горизонтальная панорама.
		Панорама 360° + 3 окна.
		Панорама 360° + 4 окна.
		Панорама 360° + 8 окон.
		Панорама 360°.
		Панорама.
		Панорама + 3 окна.
		Панорама + 4 окна.
		Панорама + 8 окон.

## 6.6 КОНТЕКСТНОЕ МЕНЮ. АВТОФОКУС

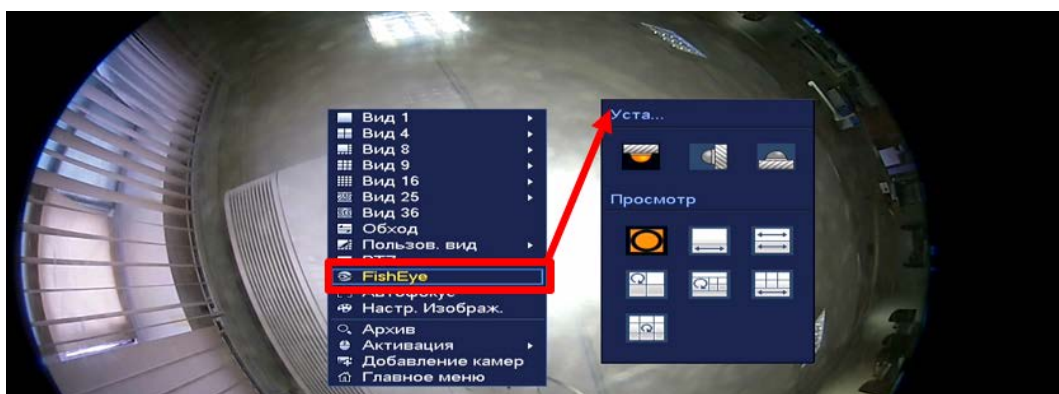
Выберите камеру с поддержкой автофокуса для регулирования фокусного расстояния (зума) изображения и фокуса объектива.

Далее перейдите «Контекстное меню => Автофокус».

- Для автоматической настройки изображения, нажмите «Автофокус»;
- Для ручного регулирования настроек, задайте шаг и установите при помощи ползунка необходимые значения параметров «Зум» и «Фокус».



Рисунок 6.8 – Интерфейс настройки контекстного меню «Автофокус»

## 7 PTZ УПРАВЛЕНИЕ

### 7.1 PTZ - УПРАВЛЕНИЕ ВИДЕОКАМЕРОЙ

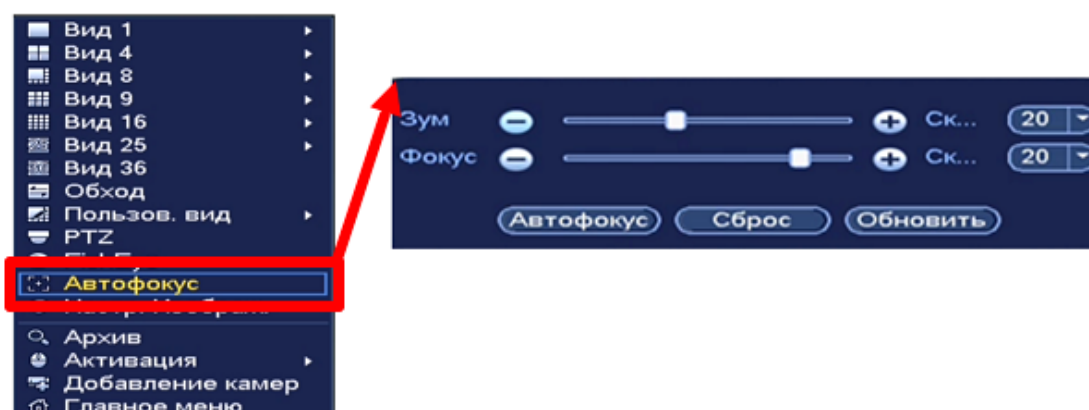

#### ВНИМАНИЕ!

Функция работает только с камерами поддерживающими PTZ.

Перейти в меню по конфигурированию параметров PTZ-управления видеокамерой возможно двумя способами.

#### 1 Через панель навигации.

Нажмите на левую клавишу мыши в режиме просмотра для вызова панели. Далее на панели нажмите визуальный инструмент.



Рисунок 7.1 – Переход в меню PTZ-управления через панель навигации

#### 2 Через контекстное меню устройства.

Нажмите на правую клавишу мыши в режиме просмотра для перехода в контекстное меню. Далее из меню выберите «PTZ».



Рисунок 7.2 – Переход в меню PTZ-управления через контекстное меню

### 7.1.1 Панель «PTZ»

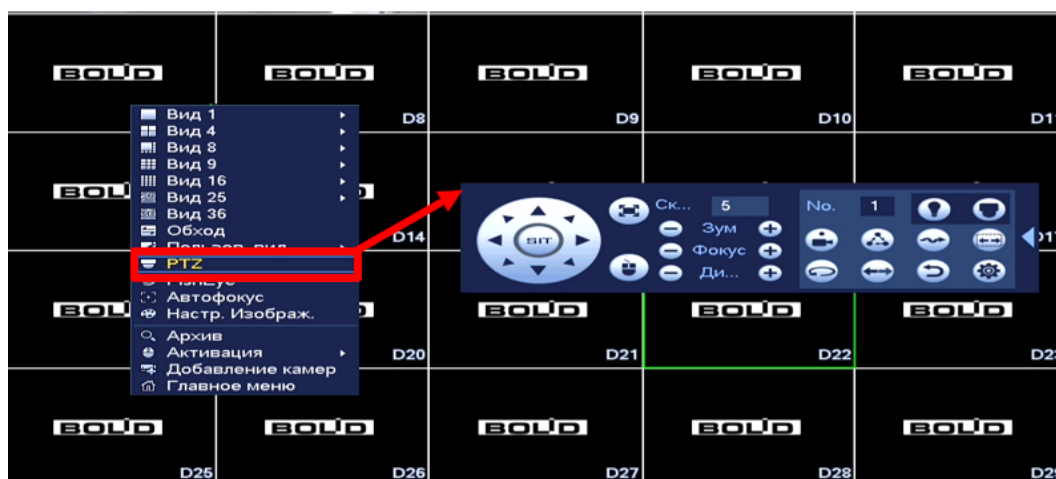

Рисунок 7.3 – Панель PTZ-управления

Таблица 7.1 – Функции кнопок меню PTZ управления





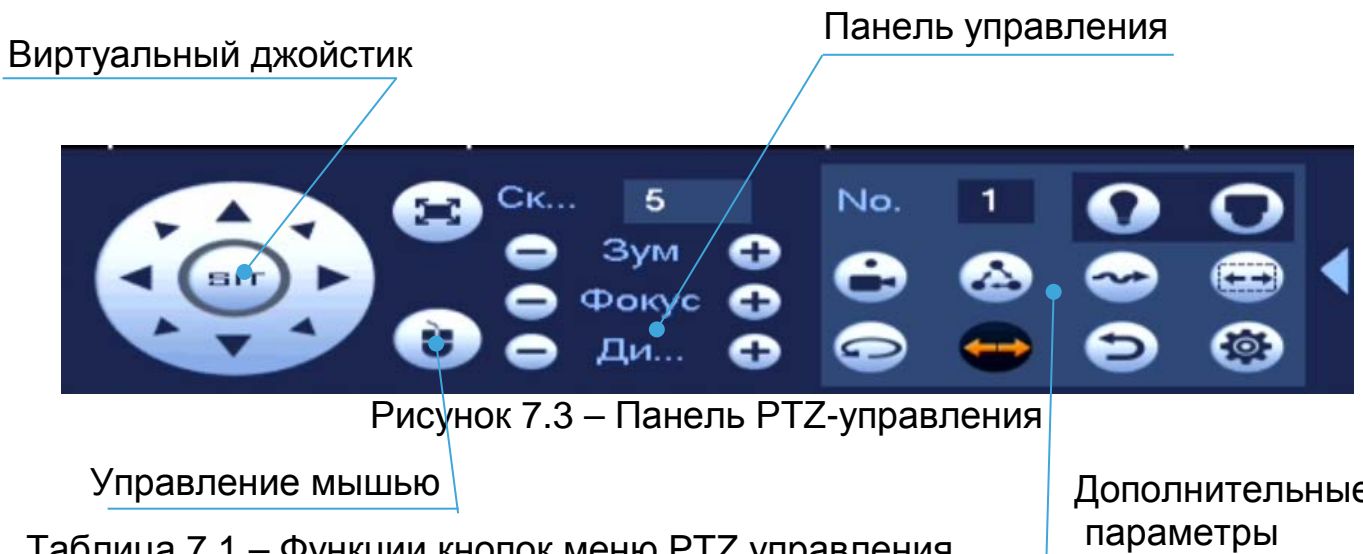





ПАРАМЕТР	ФУНКЦИЯ
	Панель регулировки зума.
	Панель регулировки фокуса.
	Панель регулировки диафрагмы.
	Кнопки виртуального джойстика используются для изменения угла наклона и поворота камеры.
	Кнопка управления движения камеры с помощью мыши.
	Полноэкранный режим.
	Установите «Шаг» скорости поворота камеры. Значение шага от 1 до 8.

Для настройки дополнительных параметров «PTZ» нажмите на кнопку



Таблица 7.2 – Дополнительные параметры «PTZ»

ПАРАМЕТР	ФУНКЦИЯ
	Панель ввода номера предварительной предустановки камеры.
	Кнопка меню «Предустановка» вызывает предустановку камеры по введенному номеру. Для остановки нажмите на кнопку еще раз. Параметры настройки номера ввода смотрите «Аух настройка».

ПАРАМЕТР	ФУНКЦИЯ
	<p>Кнопка меню «Обход» вызывает параметры обхода по введенному номеру. Для остановки нажмите на кнопку еще раз. Параметры настройки номера ввода смотрите «АUX настройка».</p>
	<p>Кнопка меню «Шаблон» вызывает параметры шаблона по введенному номеру. Для остановки нажмите на кнопку еще раз. Параметры настройки номера ввода смотрите «АUX настройка».</p>
	<p>Кнопка меню «Автоскан» вызывает процедуру сканирования. Камера сканирует пространство в пределах заданных границ. Для остановки функции нажмите на кнопку еще раз. Параметры настройки номера ввода смотрите «АUX настройка».</p>
	<p>При нажатии на кнопку меню «Автопанорама» камера переходит в режим горизонтального вращения. При повторном нажатии кнопки функция будет остановлена.</p>
	<p>При нажатии на кнопку меню «Переворот», камера выполняет переворот на 180°.</p>
	<p>Кнопка меню «Сброс».</p>
	<p>Настройка и установка параметров для дальнейшей работы. Полную информацию смотрите в пункте меню «АUX настройка».</p>
	<p>Настройка подсветки.</p>
	<p>Кнопка входа в меню OSD.</p>  <p>Подробнее о работе меню смотрите в пункте «Вход в OSD».</p>

## 7.1.2 Аудио настройка

### 7.1.2.1 Предупреждения (пресет)

При возникновении события устанавливается заранее заданная позиция просмотра. Введите в поле ввода номер пресета и нажмите на кнопку «Настройки»/«Уд.предуст.» для сохранения или удаления пресета.

 Максимально допустимое количество пресетов 255.



**ВНИМАНИЕ!**  
Пресеты должны быть настроены на самой камере, здесь устанавливается только номер пресета.

Рисунок 7.4 – Интерфейс «Предупреждения»

### 7.1.2.2 Обход

При возникновении события начинается переключение просмотра к различным ключевым точкам и пребывания в течение определенного промежутка времени. Ключевые точки соответствуют пресетам.

Для установки «Обхода», введите номер предупреждения (пресета) и номер обхода, нажмите на кнопку «Добавить предупреждение» для сохранения текущей предупреждения в обход. Повторите данные действия, чтобы добавить больше предупреждений в обход.

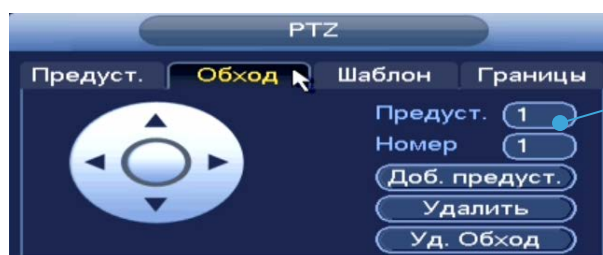

**ВНИМАНИЕ!**  
Пресеты должны быть настроены на самой камере, здесь устанавливается только номер пресета.

Рисунок 7.5 – Интерфейс «Обход»



### 7.1.2.3 Шаблон

Установите шаблон траектории PTZ-камеры. Шаблоны могут быть установлены, путем записи последовательности перемещения, после вызова PTZ-камера будет перемещаться в соответствии с предварительно заданной траекторией.

Введите номер шаблона, нажмите кнопку «Старт» для начала создания шаблона. С помощью стрелок направления задайте нужную траекторию для камеры. Нажмите на кнопку «Стоп» для завершения записи шаблона.



Рисунок 7.6 – Интерфейс «Шаблон»

### 7.1.2.4 Границы (Сканирование)

Установите параметры сканирования в горизонтальном направлении с заданным диапазоном. Используя кнопки направления, переместите камеру в положение, в котором хотите установить границу и нажмите на кнопку «Левый предел», для установки левой границы. Аналогично установите правую границу.



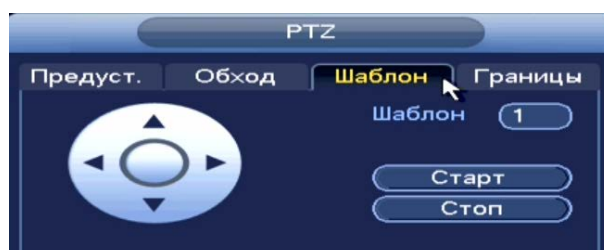

Рисунок 7.7 – Интерфейс «Сканирование»

### 7.1.3 Вход в OSD меню

Нажмите на визуальный инструмент  для вызова панели входа в меню. В появившемся окне нажмите кнопку «Вход» для перехода в OSD меню камеры. С помощью кнопок вы сможете переключаться между пунктами OSD меню камеры (Допустимы системные настройки, настройки позиций и прочих параметров камеры (Рисунок 7.8)).

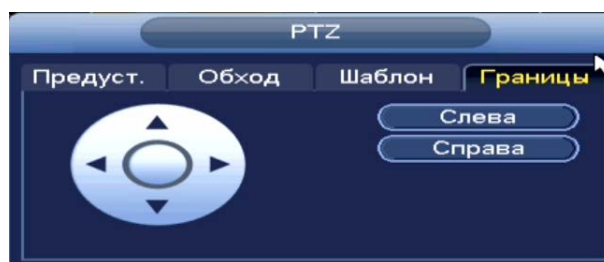

Рисунок 7.8 – Вход в OSD меню

## 7.2 ГЛАВНОЕ МЕНЮ. ПУНКТ МЕНЮ НАСТРОЙКИ «PTZ»

1 Выберите номер канала.

2 Установите тип подключения.

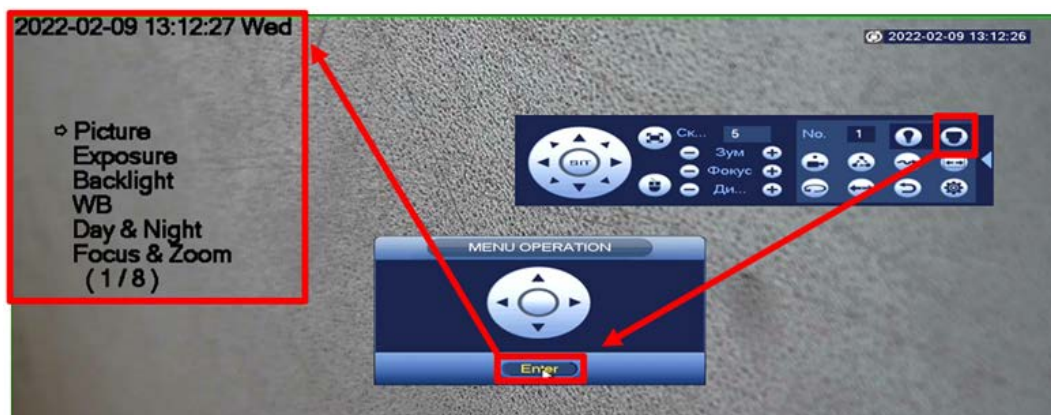
- Удаленный – Устройство PTZ подключается через сеть;
- Локальный – Устройство PTZ подключается через кабель.



Рисунок 7.9 – Локальное PTZ подключение

Таблица 7.3 – Параметр подключения

ПАРАМЕТР	ФУНКЦИЯ
Протокол	Выберите протокол поворотного устройства (рекомендуется PELCOD).
Адрес	Введите адрес PTZ камеры. Введённый адрес должен совпадать с адресом на камере.
Битрейт	Выберите скорость обмена данными, по умолчанию 9600.
Биты данных	Выберите информационный бит, по умолчанию 8.
Стоповые биты	Выберите значение стопового бита, по умолчанию 1.
Четность	Установите четность: Отсутствует/Нечетный/Четный/Метка/Пробел, по умолчанию «Отсутствие».

## 8 НАСТРОЙКИ ДИСПЛЕЯ

### 8.1 ГЛАВНОЕ МЕНЮ. ПУНКТ МЕНЮ НАСТРОЙКИ «ДИСПЛЕЙ»

#### 8.1.1 Параметры

Перейдите «Главное меню => Раздел «Настройка» => Дисплей => Параметры» для настройки дополнительных параметров просмотра экрана.





Рисунок 8.1 – Настройки главного экрана

Таблица 8.1 – Параметры настройки дисплея

ПАРАМЕТРЫ	ФУНКЦИИ
<p>Прозрачность</p>	<p>Установка параметра прозрачности интерфейса настройки.</p> 
<p>Время</p>	<p>Включение отображения времени на экране воспроизведения видеопотока в реальном времени и в режиме воспроизведения архива.</p> 

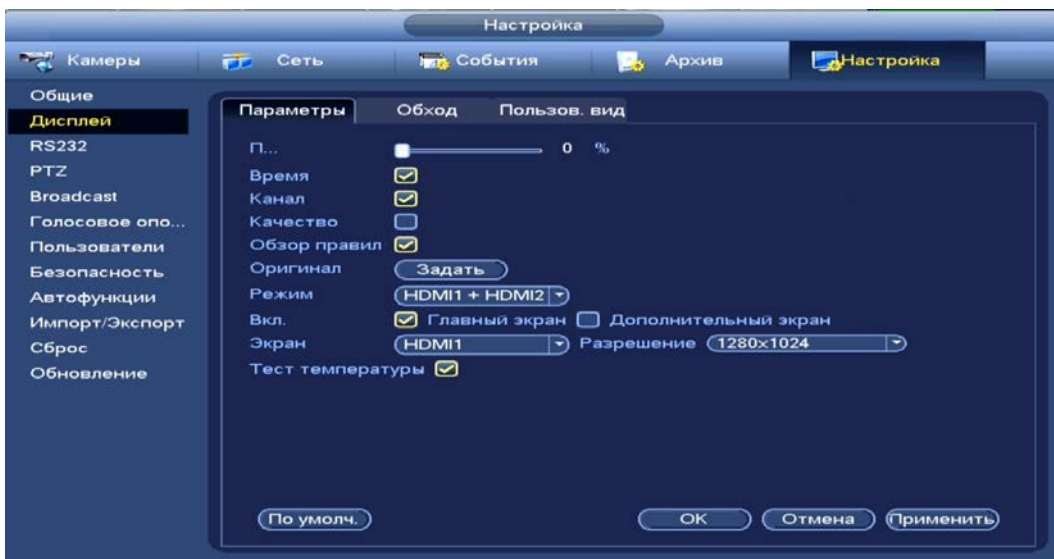
ПАРАМЕТРЫ	ФУНКЦИИ	
Улучш.изображения (Качество)	Включения оптимизации изображения при просмотре.	
Имя канала	<p>Включение отображения имени канала во время воспроизведения видеопотока в реальном времени и в режиме воспроизведения архива.</p> 	
Правило видеоаналитики (Обзор правил)	<p>Отображение видеоаналитики на канале просмотра.</p> 	
Ориг.соотношение сторон	<p>Выбор каналов для оригинального соотношения сторон при одноканальном просмотре.</p> 	
Дополнительный экран	Режим	Подключите к устройству мониторы. Перейдите в раздел, включите оба экрана и настройте разрешение каждого.
	Вкл.	
	Экран	
	Разрешение	
	Тест температуры	

### 8.1.2 Обход

Перейдите «Главное меню => Раздел «Настройка» => Дисплей => Обход» для настройки обхода на устройстве. На интерфейсе доступно включение постоянного обхода по выбранным каналам и раскладкам и включение обхода по событию.

### 8.1.2.1 Обход по событию

Доступна настройка включения раскладки по двум параметрам событий:

- Компоновка движения (обход по движению);
- Компоновка тревоги (обход по тревоги).

Выберите из выпадающего списка вариант раскладки при срабатывании. Доступны варианты раскладки отображения из одного видеопотока «Вид 1» и отображение раскладки из восьми видеопотоков «Вид 8». Сохраните настройку, нажав кнопку «Применить».



Рисунок 8.2 – Выбор раскладки при срабатывании

Для настройки обхода по событиям перейдите в настройки видеоаналитики или тревоги. В выбранном канале включите обход.



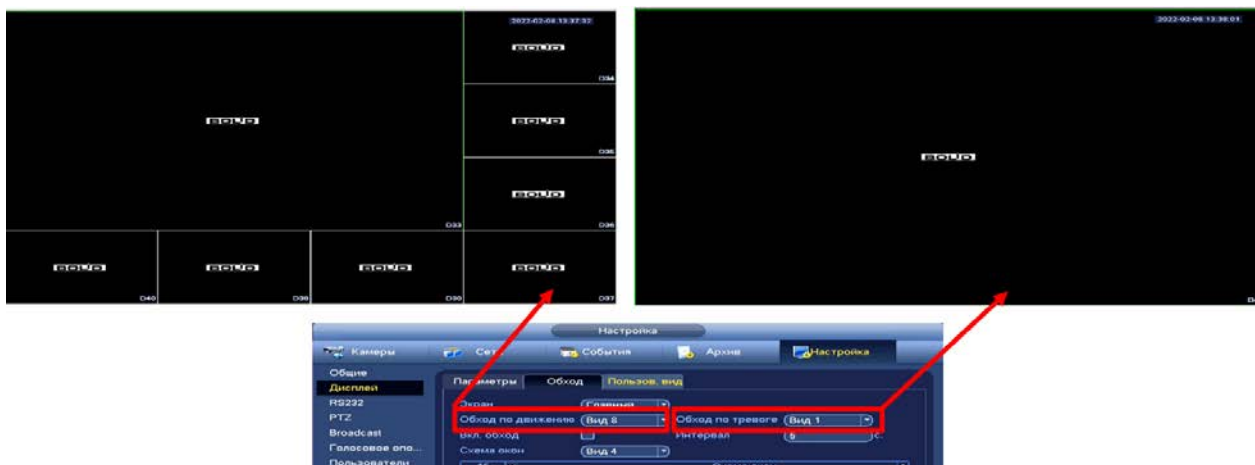

Рисунок 8.3 – Срабатывание обхода по детектору (Вид 8)

Нажмите кнопку  в левом углу интерфейса просмотра для остановки обхода на канале просмотра, для возвращения обхода нажмите повторно на кнопку .

### 8.1.2.2 Настройка обход

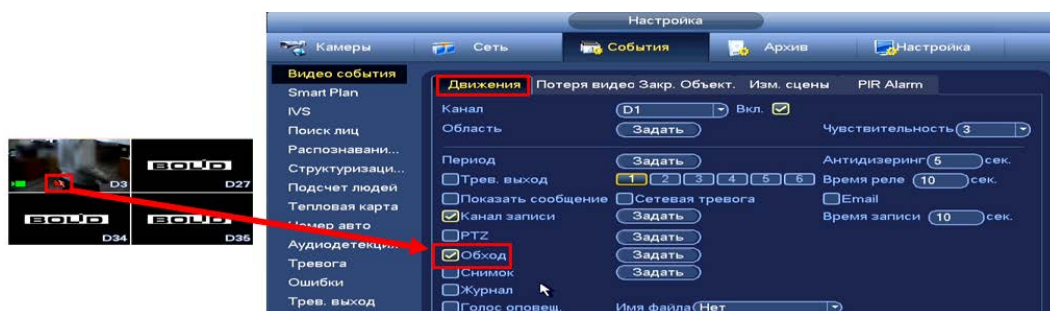

Рисунок 8.4 – Интерфейс настройки обхода

- 1 Включите обход.
- 2 В поле ввода строки «Интервал» введите время отображения канала. Допустимый диапазон от 5 сек. до 120 сек. отображения.
- 3 Из выпадающего списка в строке «Схема окон» выберите вариант раскладки обхода в зависимости от задачи. Допустимо восемь вариантов компоновки групп раскладки при отображении (Вид 1/Вид 4/Вид 8/Вид 9/Вид 16/Вид 25/Вид 36).
- 4 Выберите в каждой группе (Вид 1/Вид 4/Вид 8/Вид 9/Вид 16/Вид 25/Вид 36) каналы для отображения.

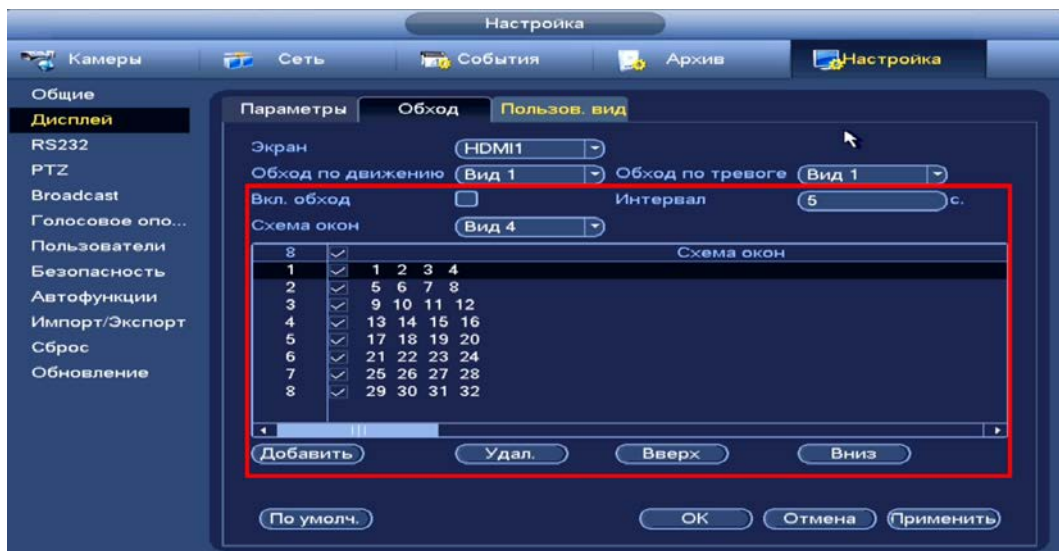

Рисунок 8.5 – Выбор групп отображения

- 5 Выделите строку и нажмите на кнопку «Удалить» для удаления группы или канала обхода.
- 6 Группы в списке раскладки можно чередовать, нажав на кнопки «Вверх»/«Вниз» для передвижения.

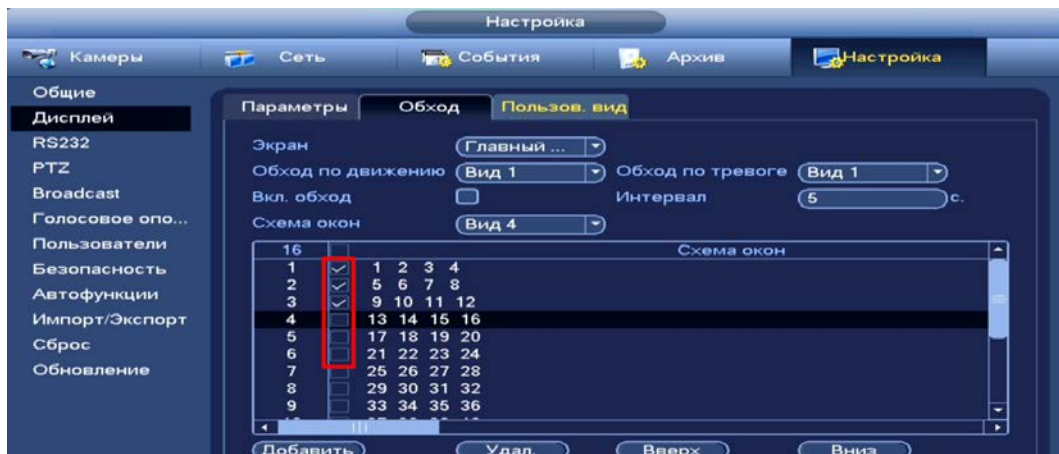

Рисунок 8.6 – Расположение групп

7 Для добавления новой группы нажмите на кнопку «Добавить». Далее в появившемся окне выберите каналы воспроизведения новой группы. Количество каналов воспроизведения зависит от выбранной компоновки в строке «Схема окон».





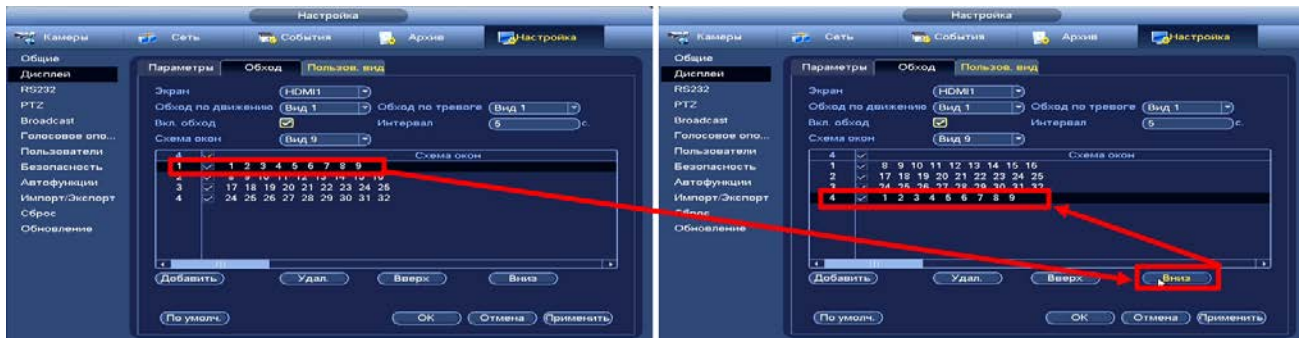

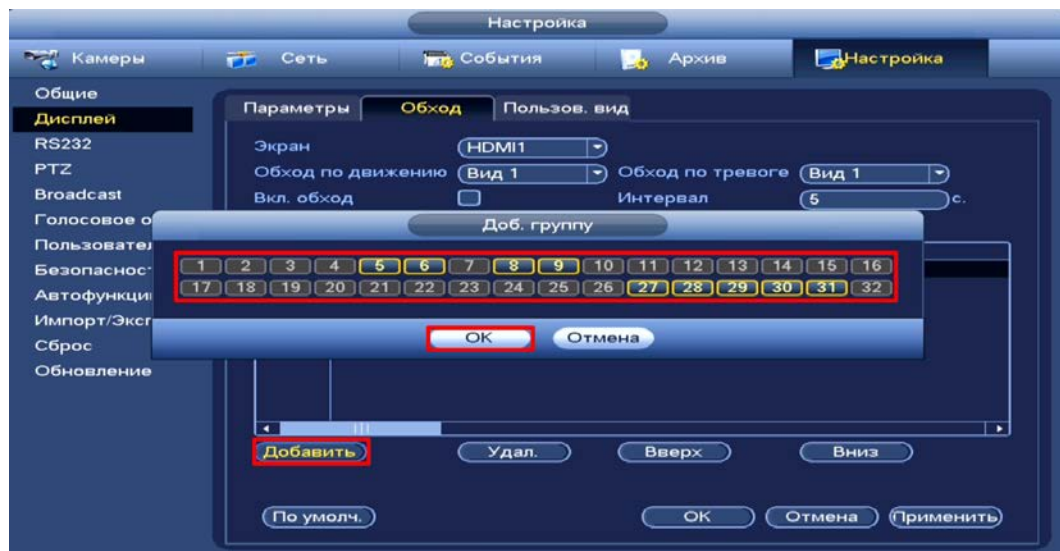

Рисунок 8.7 – Добавление группы

8 Сохраните настройку, нажав на кнопку «Применить».

 Настроенные параметры обхода можно включить в режиме просмотра, через панель навигации нажав .

### 8.1.3 Пользовательский вид

- 1 Нажмите на кнопку  для создания раскладки.
- 2 На панели выберите раскладку (Вид 4/Вид 8/Вид 9/Вид 16/Вид 25/Вид 36).
- 3 На выбранной раскладке вы можете объединить несколько окон просмотра. Объединенные ячейки будут выделены красным контуром.
- 4 Для отмены объединения нажмите на кнопку . Нажмите на кнопку  для увеличения окон (функция работает в раскладке «Вид 8»).
- 5 Сохраните настройку.





Рисунок 8.8 – Создание раскладки

6 Для вывода настроенной раскладки перейдите «Контекстное меню => Пользов. Вид».

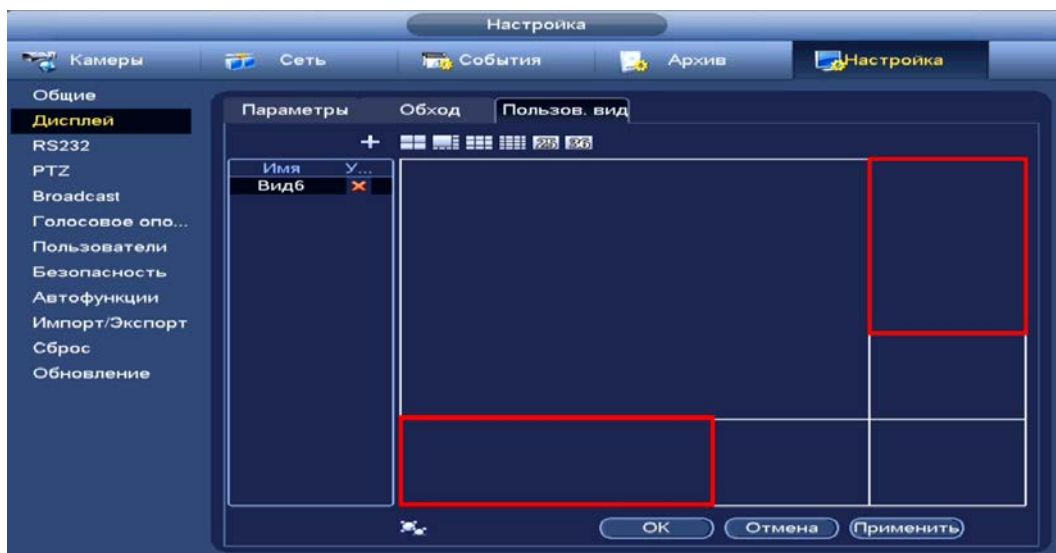

Рисунок 8.9 – Вывод сохраненной раскладки

## 9 АУДИО НАСТРОЙКИ

### 9.1 ГЛАВНОЕ МЕНЮ. ПУНКТ МЕНЮ НАСТРОЙКИ «ГОЛОСОВОЕ ОПОВЕЩЕНИЕ»

#### 9.1.1 Файлы

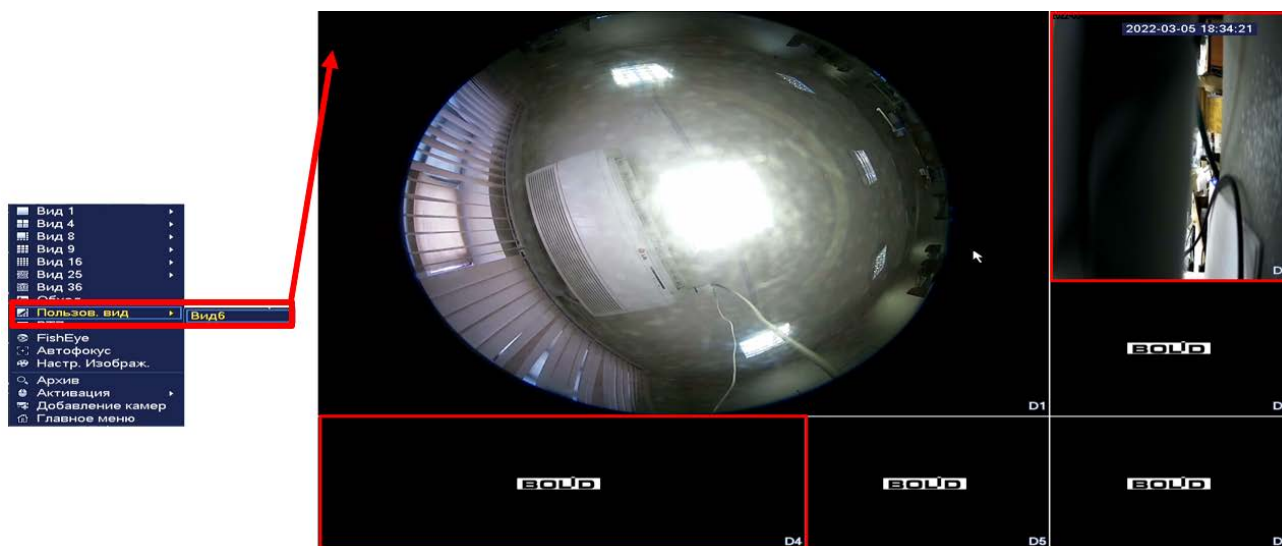
Загрузите аудио файл для дальнейшего использования голосовых оповещений.

- 1 Нажмите на кнопку «Добавить».
- 2 В появившемся окне выберите файл для загрузки на видеорегистратор, допустимое количество для загрузки 20 файлов.



Рисунок 9.1 – Загрузка файла

#### 9.1.2 Расписание

Установите параметры голосового оповещения при срабатывании событий.

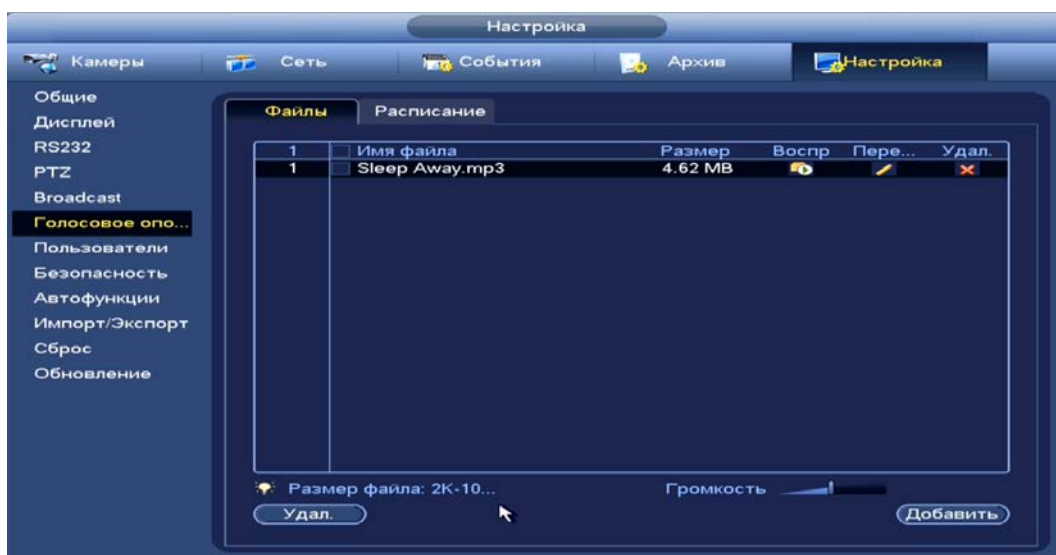

Рисунок 9.2 – Расписание

## 9.2 BROADCAST (ГРУППЫ ОПОВЕЩЕНИЯ)

- 1 Нажмите на кнопку «Доб. группу» для создания группы камер на которые будет передаваться звуковое сообщение через микрофон подключенный к аудиовходу регистратора.
- 2 В появившемся окне введите имя группы и выделите каналы, которые будут входить в нее.
- 3 Сохраните настройки.



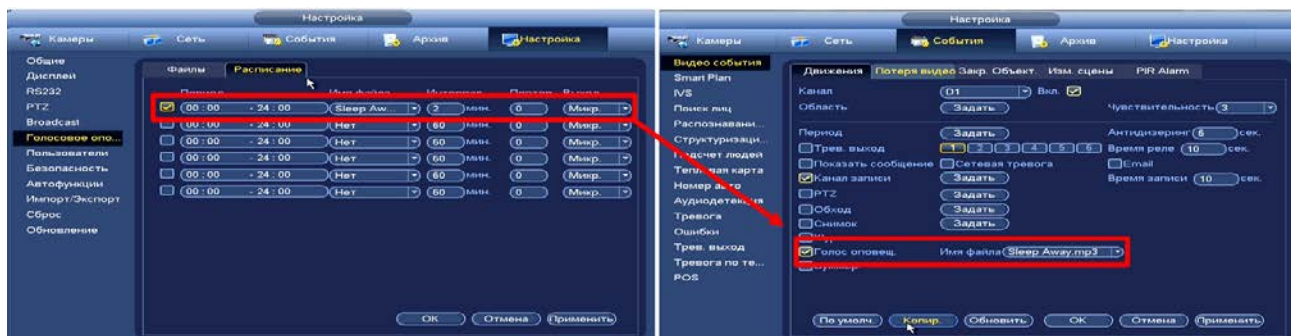



Рисунок 9.3 – Создание группы

- 4 Вернитесь в режим просмотра.
- 5 Перейдите в меню панели навигации и нажмите на кнопку .
- 6 В появившемся окне выберите группу.
- 7 Нажмите на кнопку . После этого будет доступна функция передачи звукового сообщения на выбранные каналы через микрофон. Во время работы функции будет виден значок .
- 8 Для остановки нажмите на кнопку .

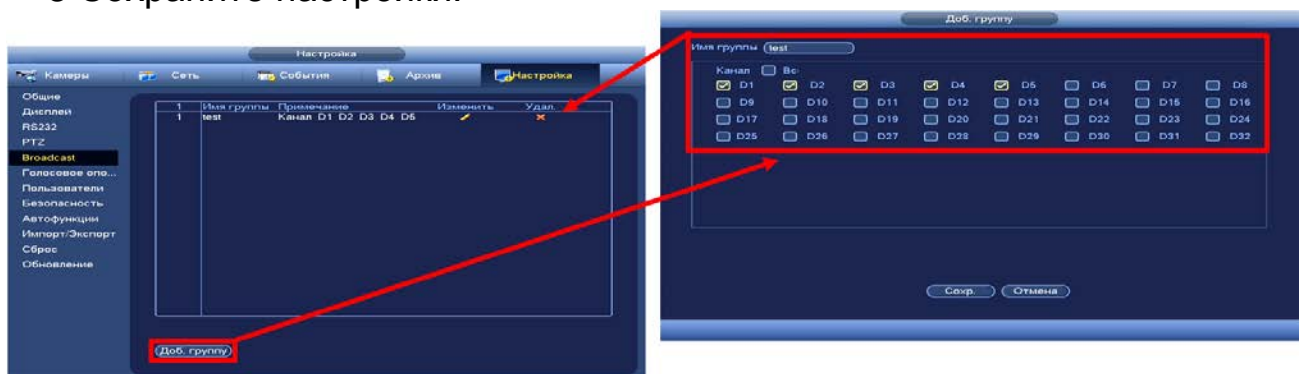



Рисунок 9.4 – Воспроизведение

## 10 СЕТЕВЫЕ НАСТРОЙКИ ВИДЕОРЕГИСТРАТОРА

Для настроек/изменения сетевых настроек видеорегистратора перейдите «Главное меню => Настройки => Сеть».

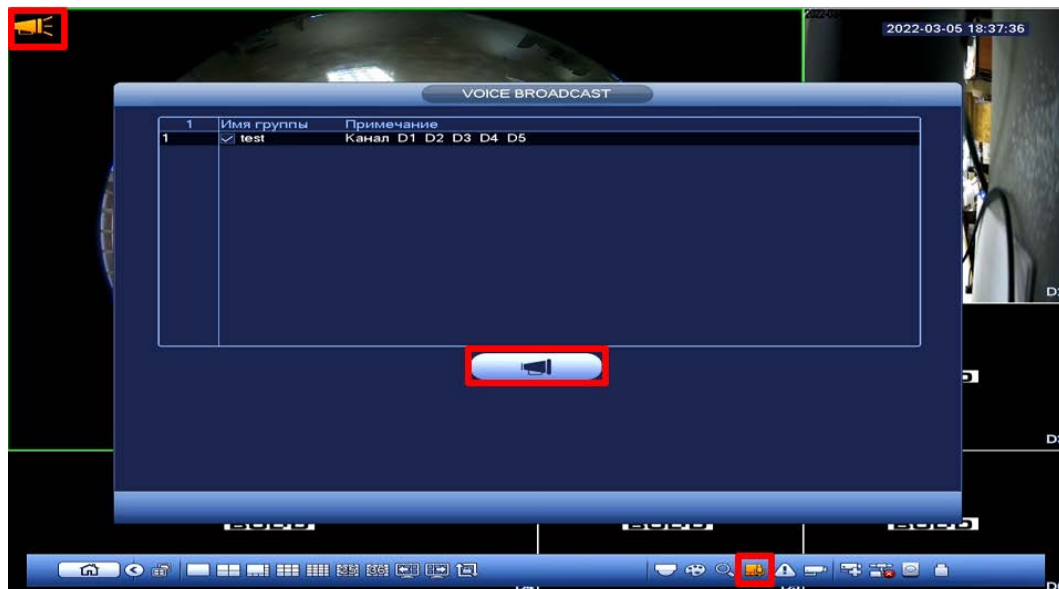
### 10.1 ГЛАВНОЕ МЕНЮ. МЕНЮ СЕТЕВЫХ НАСТРОЕК «TCP/IP»

Измените сетевые настройки видеорегистратора в соответствии с параметрами вашей сети. Выберите сетевую карту и нажмите на кнопку  в столбце интерфейса «Изменить» для перехода к сетевым настройкам устройства.



Рисунок 10.1 – Интерфейс настройки «TCP/IP»

Таблица 10.1 – Настройка параметров «TCP/IP»

ПАРАМЕТР	ФУНКЦИЯ
Режим	<ul style="list-style-type: none"> <li>—Multi-address (Одна NIC/Раздельные) – при включении функции Ethernet порты работают по отдельности (функция включена по умолчанию);</li> <li>—Fault Tolerance (Отказоустойчивость) – при включении функции работает только один Ethernet порт, при возникновении неполадок начинает работать второй Ethernet порт (во время работы порты используют один IP-адрес);</li> <li>—Load Balance (Баланс нагрузки) – после включения функции Ethernet порты работают одновременно (во время работы порты используют один IP-адрес). При возникновении неполадки второй порт может продолжить работу.</li> </ul>
NIC Member	Объединение сетевых карт.
DHCP	Получение IP адреса от DHCP сервера.
IP версия	Выбор адресного пространства. Доступны варианты IPv4 или IPv6.

ПАРАМЕТР	ФУНКЦИЯ
MAC адрес	Отображение MAC адреса настраиваемого сетевого интерфейса.
IP адрес	Служит для отображения и изменения текущего IP адреса устройства.  Во избежание конфликта IP адресов в сети необходимо любым доступным способом убедиться в отсутствии устройств с тем же IP. Для этого предусмотрено использование кнопки «Ping (Тест)».
Маска подсети	Служит для отображения и изменения текущей маски подсети, соответствующей сегменту сети, в котором находится видеорегистратор.
Шлюз	Служит для отображения и изменения текущего IP-адреса шлюза. IP-адрес устройства и шлюз должны находиться в одном сегменте сети.
MTU	Уменьшение/ Увеличение размера пакетов данных.
Основной DNS (DNS 1)	Служит для отображения и изменения IP-адреса основного сервера DNS.
DNS 2	Служит для отображения и изменения IP-адреса дополнительно сервера DNS.

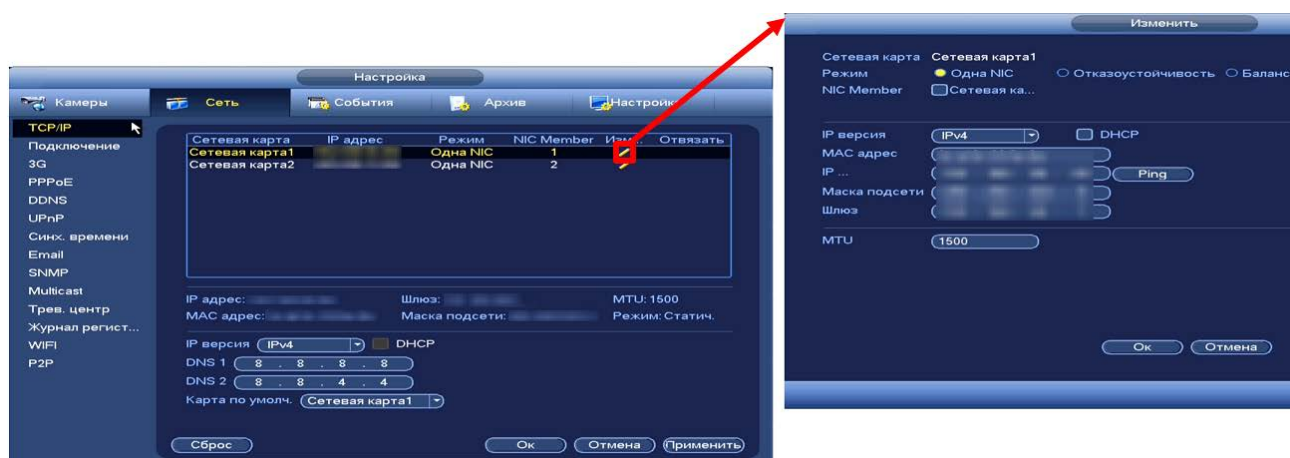
После изменения параметров, выполните перезагрузку устройства, чтобы активировать сетевые изменения.

## 10.2 ГЛАВНОЕ МЕНЮ. МЕНЮ СЕТЕВЫХ НАСТРОЕК

### «ПОДКЛЮЧЕНИЕ»

В зависимости от входящих в сеть устройств выставите порты видеорегистратора.



Рисунок 10.2 – Интерфейс настройки «Подключение»

Таблица 10.2 – Настройка подключения

ПАРАМЕТР	ФУНКЦИЯ
Макс. подключений	Максимальное число входящих подключений для одного устройства. Для запрета подключения к регистратору через его сетевой интерфейс, устанавливается значение «0».
TCP порт	Диапазон портов составляет 1025~65535. Значение по умолчанию 37777. Данный порт используется ПО для подключения внешних клиентов.
UDP порт	Диапазон портов составляет 1025~65535. Значение по умолчанию 37778. Применение аналогично TCP порту.
HTTP порт	Диапазон порта составляет 1025~65524. Значение по умолчанию 80. Порт используется для доступа к Web - интерфейсу устройства.
HTTPS порт	Порт связи по протоколу HTTPS, диапазон составляет 1025~65534. Значение по умолчанию 443.
RTSP порт	Значение по умолчанию 554. Оставьте пустым, если используете настройку по умолчанию.
POS порт	Диапазон значений от 1 до 65535. Значение по умолчанию 38800.
Порт сервера NTP	Ввод адреса NTP сервера.

ПАРАМЕТР	ФУНКЦИЯ
	<p><b>ВНИМАНИЕ!</b> 0~1024, 37780~37880, 1900, 3800, 5000, 5050, 9999, 37776, 39999, 42323 являются специальными портами. Пользователь не может их изменять. Избегайте использования значений по умолчанию других портов.</p>

### 10.3 ГЛАВНОЕ МЕНЮ. МЕНЮ СЕТЕВЫХ НАСТРОЕК «3G»

	<p><b>ВНИМАНИЕ!</b> Функционал меню «3G» в процессе реализации.</p>
---	---

### 10.4 ГЛАВНОЕ МЕНЮ. МЕНЮ СЕТЕВЫХ НАСТРОЕК «PPPoE»

	<p><b>ВНИМАНИЕ!</b> Данный тип подключения (PPPoE) возможен только при прямом подключении видеорегистратора к сети провайдера.</p>
--	--

Для включения функции «PPPoE», поставьте флажок в поле «Вкл.», введите в интерфейсе имя пользователя PPPoE подключения и пароль пользователя, полученные от провайдера интернет-услуг. Сохраните текущие настройки и выполните перезагрузку устройства, чтобы активировать настройки. После перезагрузки устройство соединится с Internet по протоколу PPPoE. IP-адрес можно получить в интерфейсе сетевого доступа, в колонке IP-адреса.



Рисунок 10.3 – Интерфейс настройки «PPPoE»

## 10.5 ГЛАВНОЕ МЕНЮ. МЕНЮ СЕТЕВЫХ НАСТРОЕК «DDNS»

DDNS предназначен для подключения к видеорегистратору из внешней сети интернет, используя доменное имя, назначенное внешним сервером DDNS.

Нужно зайти на сайт соответствующей службы для получения доменного имени, ввести соответствующие учётной записи выбранной службы данные и далее осуществлять доступ к системе через домен. DDNS работает даже при смене IP-адреса.

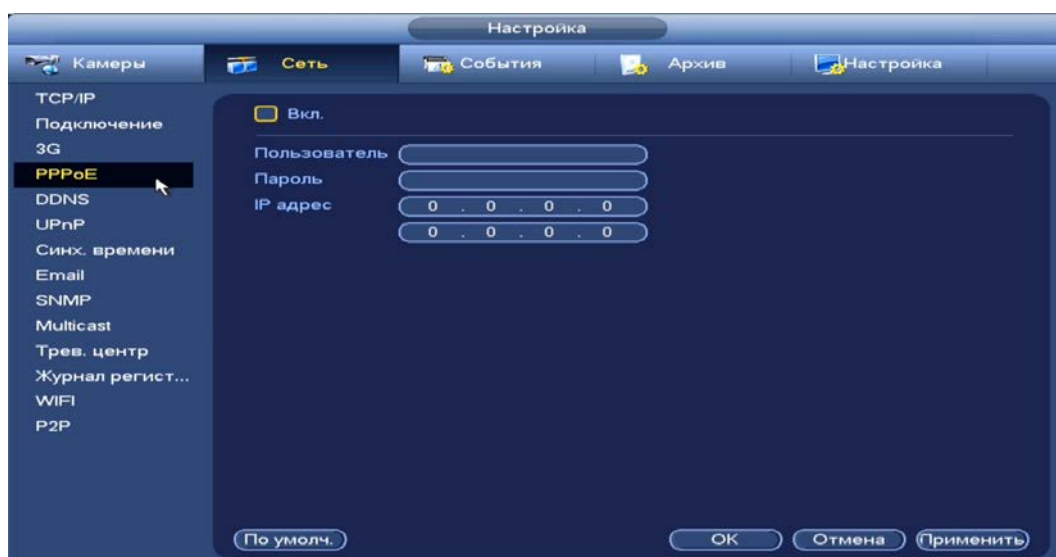

Рисунок 10.4 – Интерфейс настройки «DDNS»

Таблица 10.3 – Параметры настройки «DDNS»

ПАРАМЕТР	ФУНКЦИЯ
Тип DDNS	Возможен выбор протокола DDNS из раскрывающегося списка. CN99 DDNS, NO-IP DDNS, Dyn dns DDNS.
IP сервера	IP-адрес или доменное имя сервера DDNS.
Доменное имя	Доменное имя регистрации.
Пользователь	Имя пользователя или адрес e-mail для авторизации на сервере DDNS.
Пароль	Пароль авторизации на сервере DDNS.
Интервал	Интервал времени обновления.

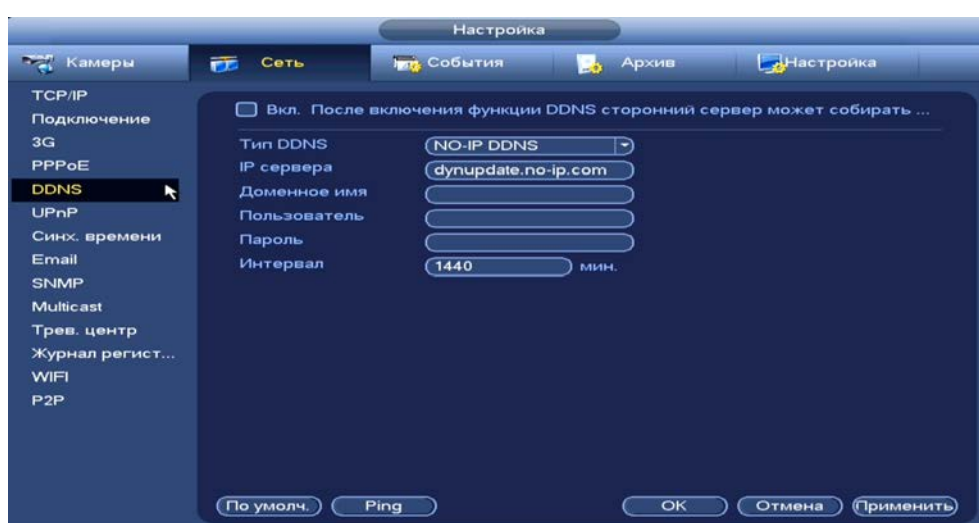

## 10.6 ГЛАВНОЕ МЕНЮ. МЕНЮ СЕТЕВЫХ НАСТРОЕК «UPnP»

Данный протокол осуществляет автоматическое согласование с сетевым оборудованием при условии его поддержки.



Рисунок 10.5 – Интерфейс настройки «UPnP»

Таблица 10.4 – Параметры настройки «UPnP»

ПАРАМЕТР	ФУНКЦИЯ
Статус	Статус устройства.
LAN IP	Задание локального IP – адреса видеорегистратора в таблице адресов DHCP сервера маршрутизатора.
WAN IP	Задание внешнего IP-адреса.
Служба	Служба определяется пользователем.
Протокол	Тип протокола.
Внутр.порт	Порт маршрутизатора внутри сети.
Внешний порт	Порт маршрутизатора внешней сети.

## 10.7 ГЛАВНОЕ МЕНЮ. МЕНЮ СЕТЕВЫХ НАСТРОЕК

### «СИНХ.ВРЕМЕНИ»

Добавьте и установите синхронизацию времени камеры с видеорегистратором.



Рисунок 10.6 – Интерфейс настройки «Синх. времени»

## 10.8 ГЛАВНОЕ МЕНЮ. МЕНЮ СЕТЕВЫХ НАСТРОЕК «EMAIL»

Настройте параметры для отправки уведомлений по электронной почте, если обнаружено какое – либо событие (тревога, изменение пароля администратора, обнаружение движения и т.п.).

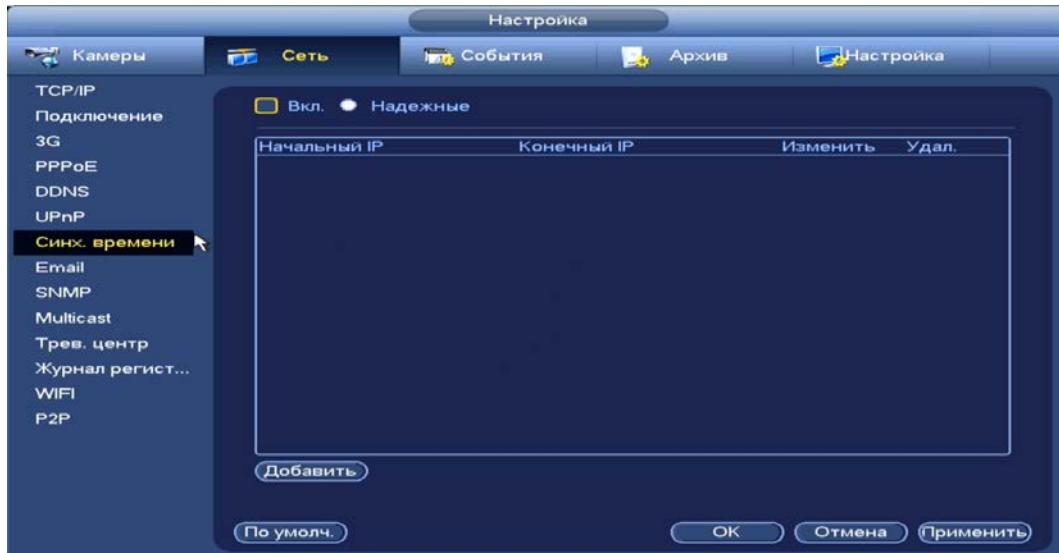

Рисунок 10.7 – Интерфейс настройки «Электронная почта»

Таблица 10.5 – Параметры настройки почты

ПАРАМЕТР	Функция
SMTP сервер	Ввод адреса сервера.
Порт	Порт используемый для подключения к SMTP-серверу. Значение по умолчанию равно 25. При необходимости его можно изменить.
Аноним.	Для серверов с поддержкой функции анонимности. Возможен анонимный вход в систему. Не требуется ввод имени пользователя, пароля и сведений об отправителе.
Пользователь	Имя пользователя учетной записи сервера электронной почты.
Пароль	Пароль учетной записи пользователя для сервера электронной почты.
Получатель	Адрес электронной почты получателя.
Отправитель	Адрес электронной почты отправителя.
Тема	Ввод темы сообщения.
Тип шифрования	Тип шифрования None, SSL или TLS.
Интервал	Минимальный интервал между двумя сообщениями с прикрепленными изображениями.
Отчет о состоянии	Для разрешения этой функции необходимо установить флажок.

## 10.9 ГЛАВНОЕ МЕНЮ. МЕНЮ СЕТЕВЫХ НАСТРОЕК «SNMP»

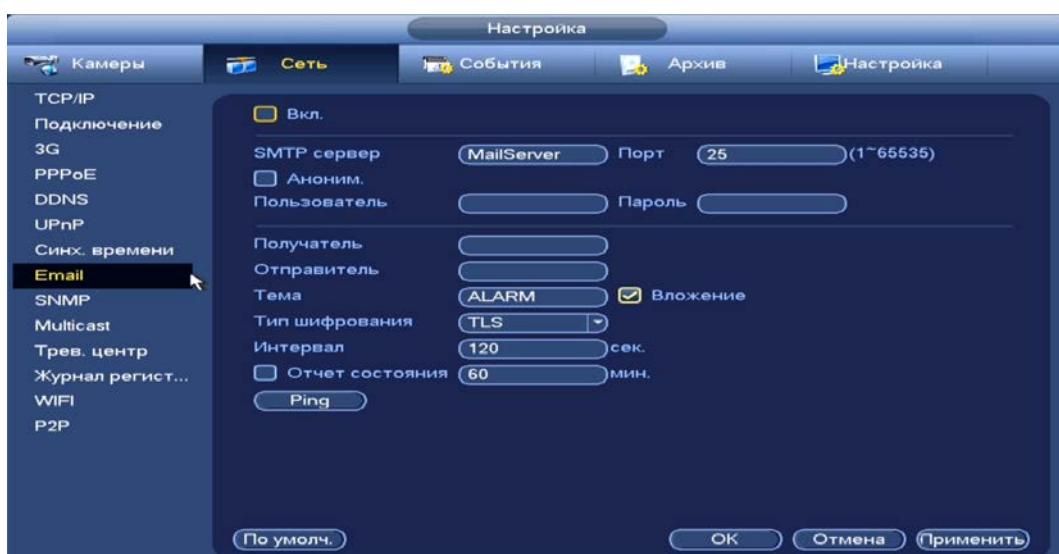
SNMP позволяет отслеживать данные о состоянии видеорегистратора в сети Ethernet по простым протоколам сетевого управления: SNMPv1, SNMPv2 или более безопасную версию SNMPv3. С помощью системы мониторинга сети и специализированного программного средства. Версия протокола SNMP выбирается в зависимости от того, по какой из версий работает система мониторинга сети или специализированное ПО.

Для работы с протоколом SNMP может понадобиться MIB база. Это программный компонент, в котором описаны правила получения и расшифровки данных по состояниям изделия. MIB база управляющей информации изделия высылается на электронную почту по запросу в техническую поддержку.



Рисунок 10.8 – Интерфейс настройки «SNMP»

- Значения полей «SNMP порт», «Чтение» и «Запись» необходимо заполнить самостоятельно;
- «Тгар адрес» – адрес системы мониторинга сети или ПК с предустановленным специализированным программным средством мониторинга. Служит для самостоятельной отправки видеорегистратором информации о событиях по протоколу SNMP;
- «Тгар порт» – порт системы мониторинга сети или ПК с предустановленным специализированным программным средством мониторинга для захвата пакетов по SNMP протоколу;
- После изменения настроек нажмите кнопку «Сохранить» для применения параметров.

## 10.10 ГЛАВНОЕ МЕНЮ. МЕНЮ СЕТЕВЫХ НАСТРОЕК «MULTICAST»

Настройте многоадресную рассылку для передачи данных в сегменте локальной сети. В этом режиме регистратор отправляет один поток видеоданных в так называемую группу, что создает значительно меньшую нагрузку на сеть. В данном меню вы можете настроить Multicast адрес и порт группы, на которую могут подписаться другие устройства.

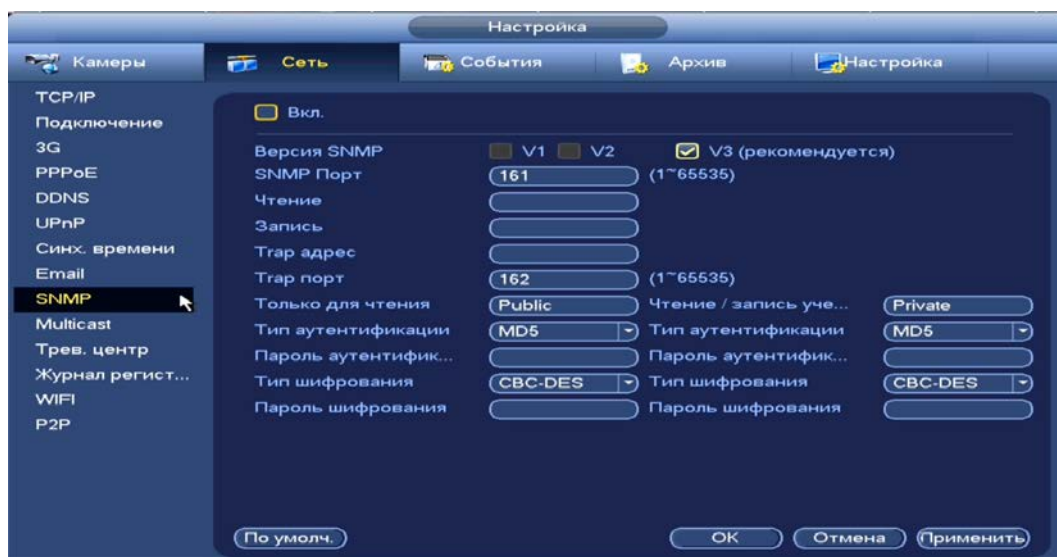

Рисунок 10.9 – Интерфейс настройки «Мультикаст»

Таблица 10.6 – Параметры настройки «Multicast»

ПАРАМЕТР	ФУНКЦИЯ
Вкл.	Интерактивный включатель/выключатель функции многоадресного протокола Multicast.
IP адрес	Диапазон многоадресного протокола 224.0.0.0~239.255.255.255. Рекомендуется для использования: <b>224.0.1.0~238.255.255.255</b> . Значение по умолчанию для основного потока - 224.1.0.0, для дополнительного потока - 224.1.2.4.
Порт	Порт многоадресного протокола. Основной поток: 40000, дополнительный поток: 40016, диапазон: 1025~65534.

Для получения потока посредством Multicast необходим видеоплеер для потокового видео, (например, VLC player). Запрос потока производится в следующем формате: `udp://@IP:port` Пример: `udp://@224.1.2.4:40000`.

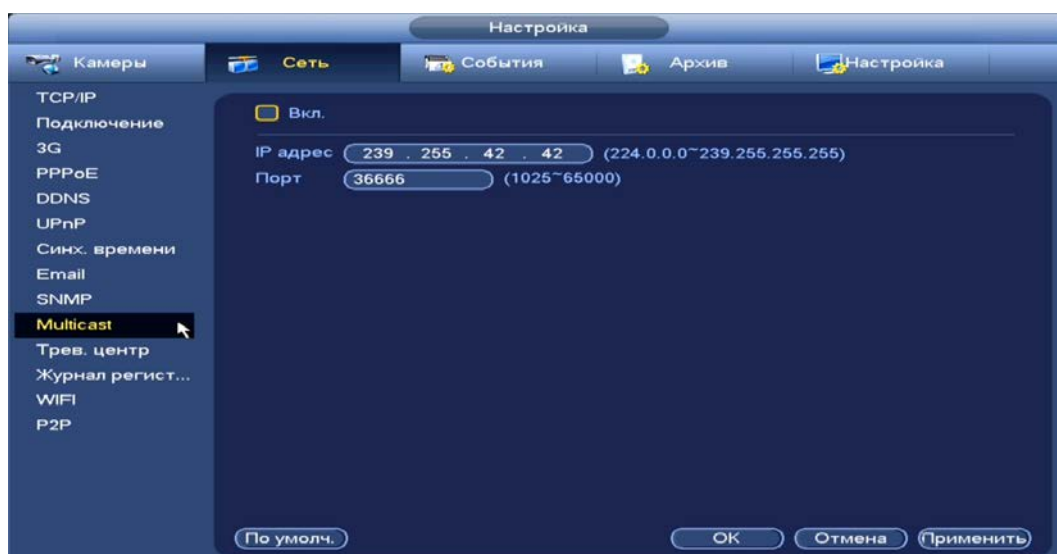
## 10.11 ГЛАВНОЕ МЕНЮ. МЕНЮ СЕТЕВЫХ НАСТРОЕК «ТРЕВ.ЦЕНТР»

Настройте отправку данных системного журнала о тревоге на удаленный сервер по протоколу Syslog.



Рисунок 10.10 – Интерфейс настройки «Трев. центр»

Таблица 10.7 – Параметры настройки тревожного центра

ПАРАМЕТРЫ	ФУНКЦИИ
Тип протокола	Установите протокол.
IP сервера	Установите адрес syslog сервера, на который будут отправляться данные.
Порт	Установите порта сервера.
Время отчета	Установите время отправки данных на сервер.

## 10.12 ГЛАВНОЕ МЕНЮ. МЕНЮ СЕТЕВЫХ НАСТРОЕК «ЖУРНАЛ РЕГИСТРАЦИИ»

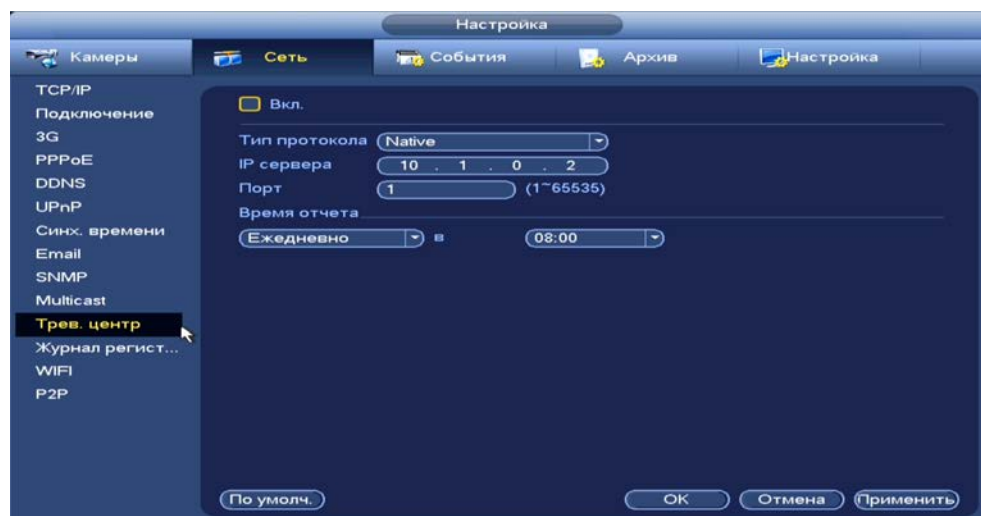
Настройте отправку данных журнала регистрации на удаленный сервер.



Рисунок 10.11 – Интерфейс настройки журнала регистра

Таблица 10.8 – Параметры настройки журнала регистра

ПАРАМЕТРЫ	ФУНКЦИИ
№ канала	Установите номер канала.
IP сервера	Установите номер сервера, на который будет отправляться данные.
Порт	Установите номер порта.
ID доп. устр-ва	Установите идентификационный номер устройства.

### 10.13 ГЛАВНОЕ МЕНЮ. МЕНЮ СЕТЕВЫХ НАСТРОЕК «WIFI»

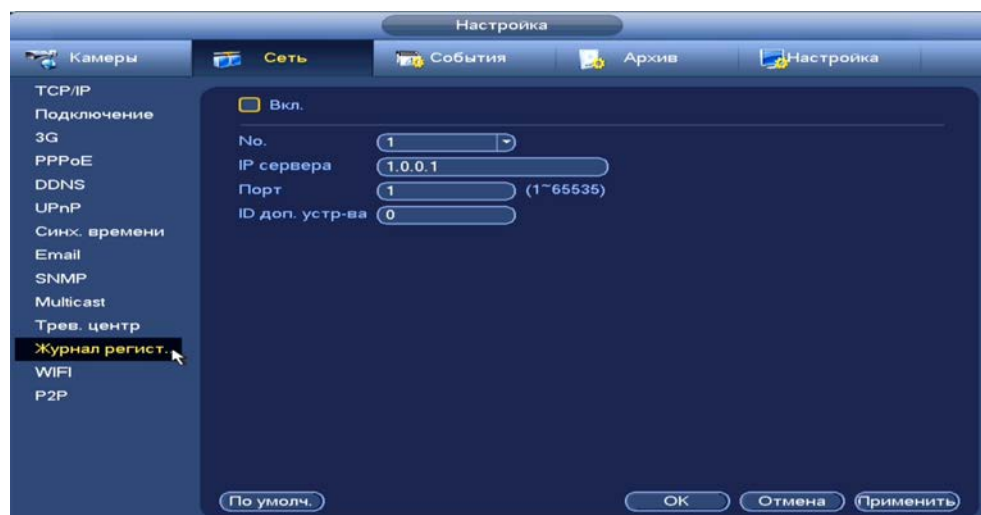

#### ПРИМЕЧАНИЕ!

Функционал подпункта меню «Wi-Fi» в процессе реализации.

### 10.14 ГЛАВНОЕ МЕНЮ. МЕНЮ СЕТЕВЫХ НАСТРОЕК «P2P»

Сервис P2P позволяет удалённо подключаться к изделию через интернет с мобильных устройств и удалённых ПК в условиях отсутствия внешнего статического IP-адреса.

Нажмите «Вкл.», «Применить». При нажатии кнопки «Применить» все изменения применяются автоматически без перезагрузки. В случае успешной операции статус изменится на «Онлайн».

#### 10.14.1 Подключение к сервису «P2P» через web-интерфейс

Убедитесь, что ваш видеорегистратор имеет доступ к сети интернет. Перейдите в web-интерфейсе в раздел меню «Управление => Сеть => Подпункт меню P2P» и поставьте флажок для включения функции удаленного управления.

#### 10.14.2 Подключение к сервису «P2P» через программу «BOLID Vision»

Запустите программу «BOLID Vision». На главной странице откройте раздел «Устройства». Интерфейс представлен ниже (Рисунок 10.12, Рисунок 10.13).



Рисунок 10.12 – Главная страница программы «BOLID VISION»



Рисунок 10.13 – Раздел «Устройства» программы «BOLID VISION»

Добавьте устройство вручную, и введите параметры. После заполнения параметров оборудования нажмите «Добавить».

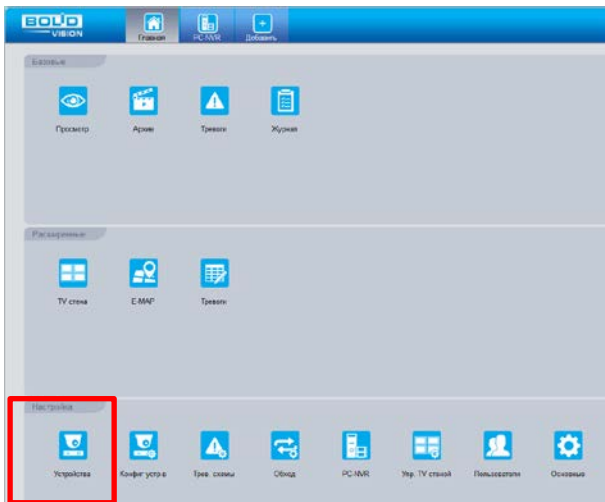
### 10.14.3 Подключение к сервису «P2P» через IOS и Android устройства

- 1 Из AppStore или PlayMarket загрузите и установите мобильное приложение «DMSS» и запустите его.
- 2 В меню приложения войдите в раздел «Устройства» (Рисунок 10.14) и нажмите «+» в правом верхнем углу (Рисунок 10.15).

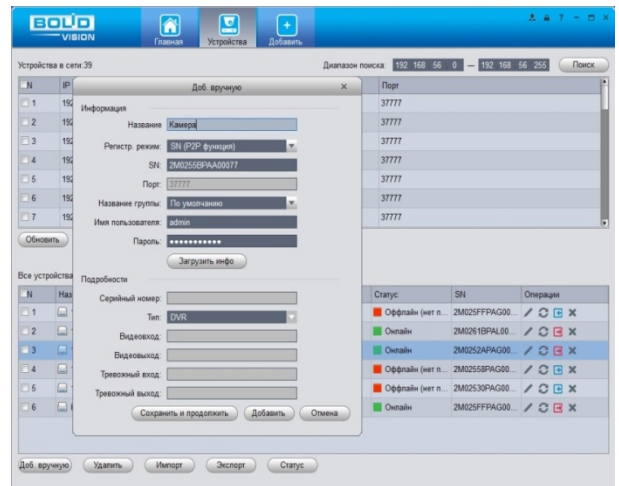

Рисунок 10.14 – Раздел «Устройства» в мобильном приложении



Рисунок 10.15 – Добавление устройства в мобильном приложении

- 3 В данном разделе выберите «Устройство, подключенное через провод» (Рисунок 10.16) и перейдите по вкладке «P2P» (Рисунок 10.17).

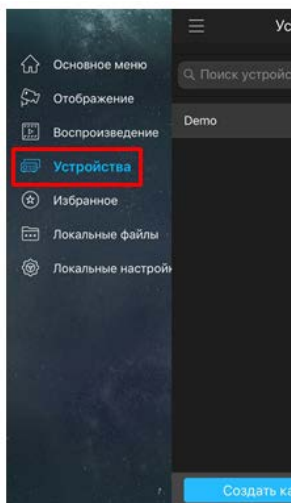

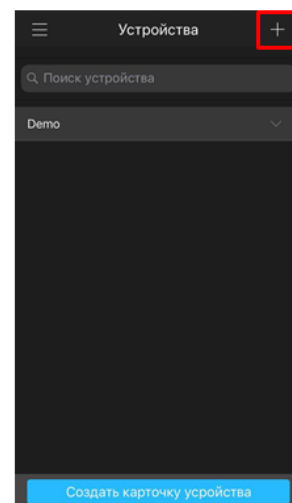

Рисунок 10.16 – Добавление устройства, подключенного через провод в мобильном приложении



Рисунок 10.17 – Добавление устройства по P2P в мобильном приложении

4 Выберите «S/N» (Рисунок 10.18), наведите камеру вашего смартфона и отсканируйте из web-интерфейса видеорегистратора QR-код (Рисунок 10.19).

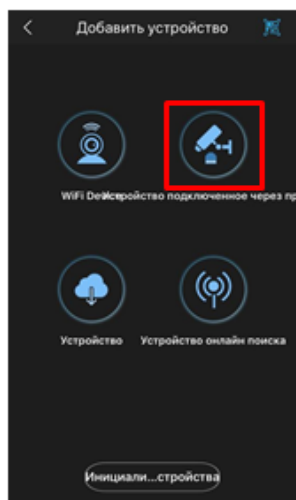

Рисунок 10.18 – Сканирование QR-кода устройства в мобильном приложении

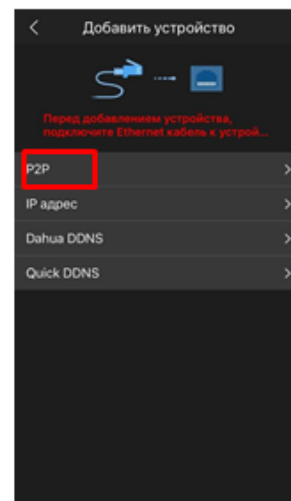

Рисунок 10.19 – QR-код добавляемого устройства

# 11 ДОБАВЛЕНИЕ КАМЕР НА УСТРОЙСТВО И ПРОСМОТР ИНФОРМАЦИИ

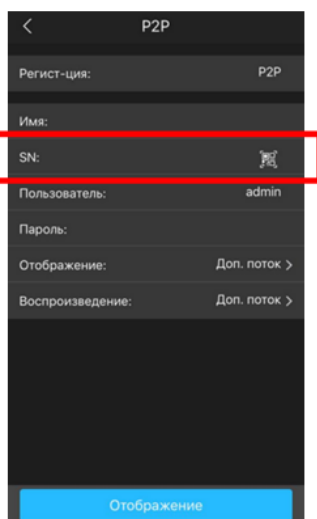
## 11.1 ГЛАВНОЕ МЕНЮ. ПУНКТ МЕНЮ НАСТРОЙКИ КАМЕР «СПИСОК КАМЕР»

Основным способом добавления видеопотоков по локальной сети на видеорегистратор является добавление через главное меню устройства. Для этого перейдите «Главное меню => Камеры => IP-камера => Поиск».

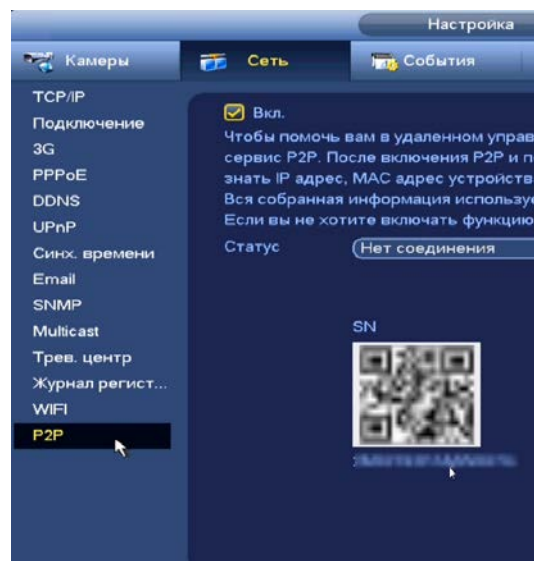
Дополнительно добавить видеопоток по локальной сети возможно:

1 При помощи всплывающего значка в режиме просмотра.



Рисунок 11.1 – Добавление в режиме просмотра  
2 В режиме просмотра через панель навигации.

В режиме просмотра нажмите на левую клавишу мыши, далее через визуальный инструмент на панели навигации  перейдите в меню.

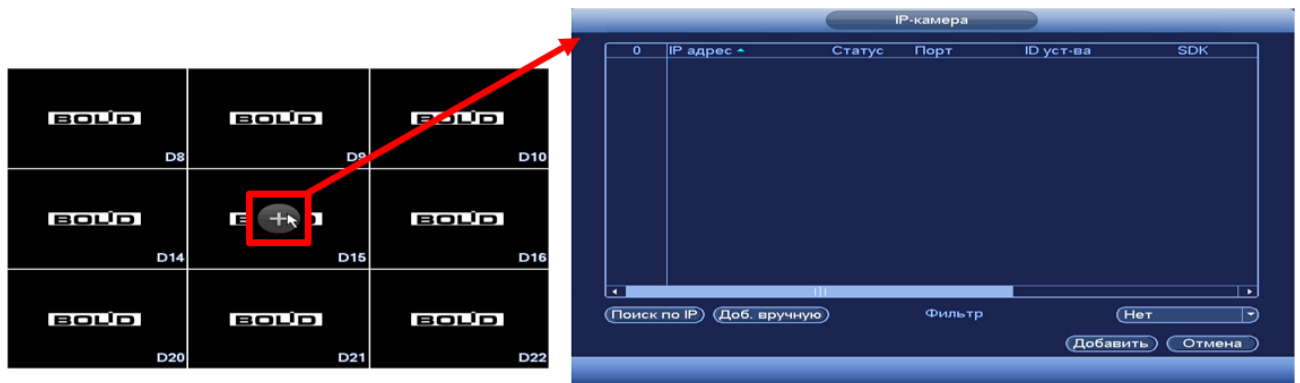

Рисунок 11.2 – Добавление через панель навигации

3 Через контекстное меню устройства.



Рисунок 11.3 – Добавление камеры через контекстное меню

## 11.2 ПОИСК И ДОБАВЛЕНИЕ

В меню управления параметрами автоматического поиска устройств по локальной сети доступны два основных способа добавления, а именно:

- В автоматическом режиме;
- В ручном режиме по IP-адресу с указанием уникального имени пользователя и пароля для каждого устройства.

Автоматический  
поиск

Ручной режим  
добавления



Рисунок 11.4 – Поиск

### 11.2.1 Автоматический поиск (Поиск по IP)

- 1 Для автоматического поиска нажмите на кнопку «Поиск по IP».
- 2 Выделите флажком  в списке удаленное устройство для добавления.
  - 📖 Нажмите «▶» в столбце «Просмотр» для просмотра видеопотока с удаленного устройства.
- 3 После нажмите «Добавить» для добавления и регистрации выбранного удаленного устройства на видеорегистраторе.

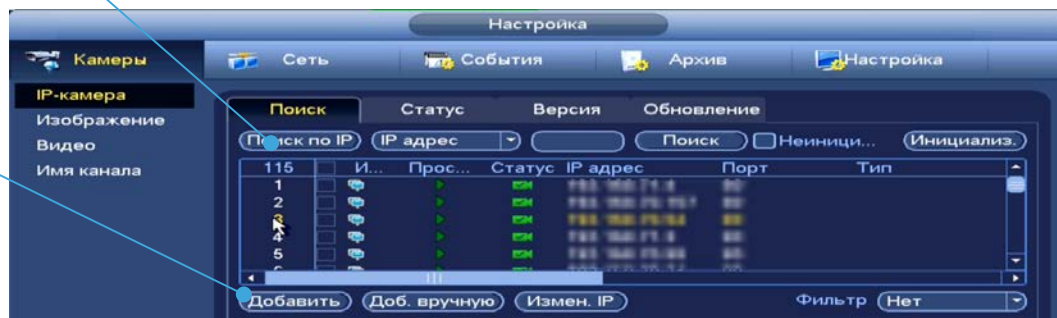

Рисунок 11.5 – Автоматический поиск и добавление камеры на устройство

- 📖 Фильтр – Выберите из списка параметр поиска (параметры берутся из столбца «Тип»).
- 📖 Поиск – Выберите из списка параметр поиска (параметры берутся из столбца «Тип»).

## 11.2.2 Ручной способ

- 1 Для ручного добавления и регистрации нажмите на кнопку «Доб.вручную».
- 2 В появившемся окне установите канал и введите данные удаленного устройства.
- 3 Устройства сторонних производителей рекомендуется добавлять вручную по поддерживаемым протоколам или SDK.
- 4 По умолчанию видеоканалы с видеокамер сторонних производителей добавляются по стандарту ONVIF. Выберите подходящей SDK для данной видеокамеры и установите параметры в соответствии с настроенными параметрами видеокамеры или рекомендациями производителя.
- 5 Особое внимание при добавлении устройств сторонних производителей уделите портам добавляемой камеры. Информацию о портах можно узнать у производителя видеокамер.

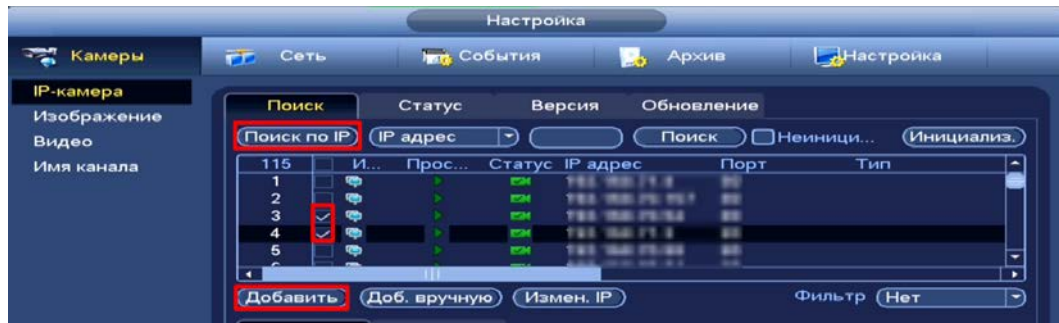



Рисунок 11.6 – Интерфейс ручного добавления удаленного устройства

### 11.3 ИНИЦИАЛИЗАЦИЯ

- 1 Нажмите «Поиск по IP». В общем списке удаленных устройств неинициализированное устройство будет выделено значком .
- 2 Установите флажок  в строке «Неинициализированные устройства» для вывода списка только неинициализированных устройств.
- 3 Выделите одно устройство или несколько.
- 4 Нажмите на кнопку «Инициализ.» для перехода к инициализации. Для удобства подтвердите использование текущего пароля устройства и эл. почты.

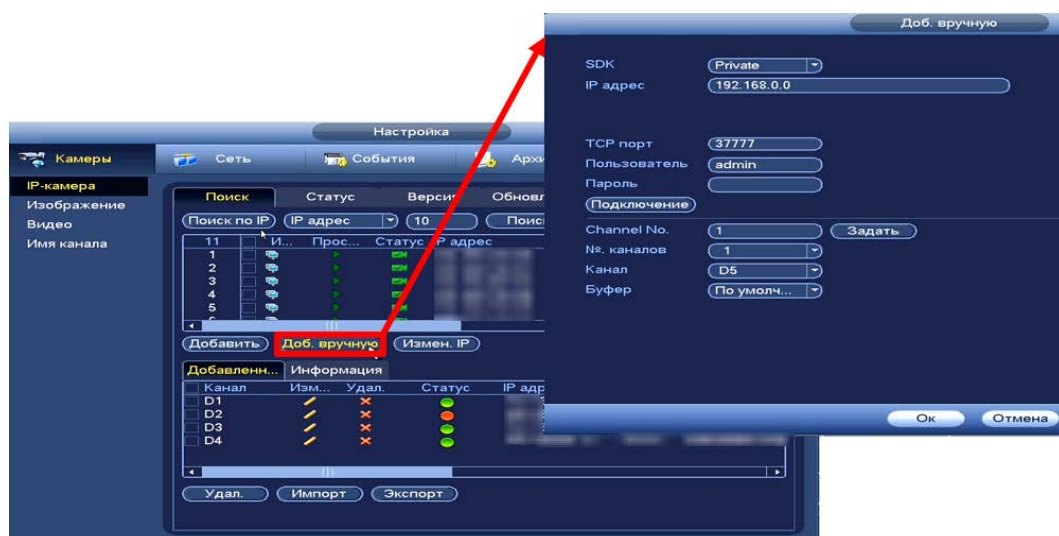

Рисунок 11.7 – Список неинициализированных устройств

- 5 В появившемся поле настройки введите новые параметры (IP-адрес, маска подсети, шлюз). Установка прироста IP (Incremental Value), функция актуальна при множественном выделении удаленных устройств.



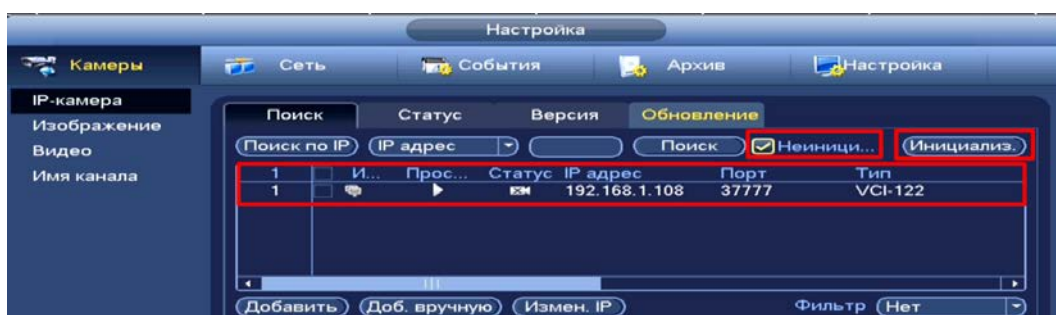

Рисунок 11.8 – Инициализация устройства

- 6 После окончания инициализации статус устройства измениться с  на .

## 11.4 РАБОТА СО СТОРОННИМИ КЛИЕНТАМИ (SDK RTSP)

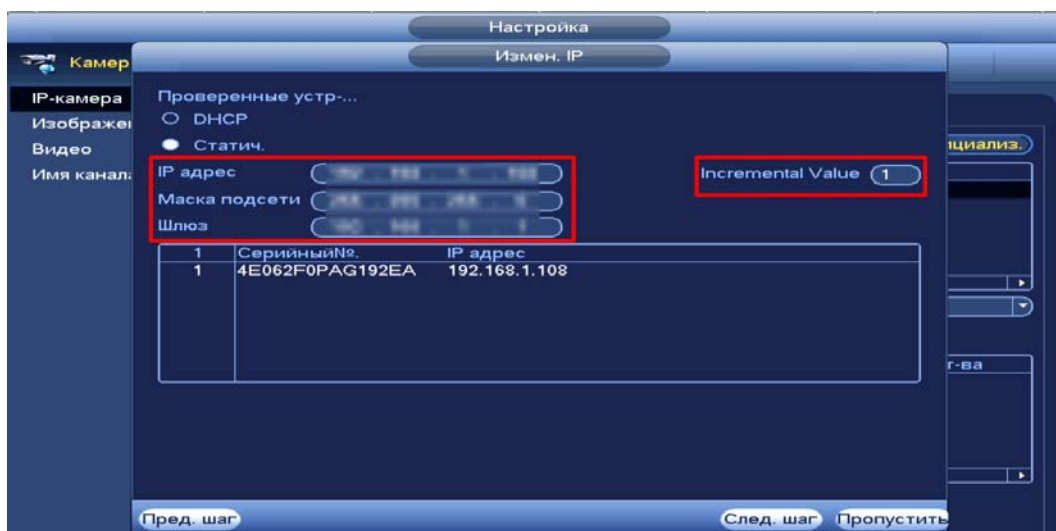

Рисунок 11.9 – Подключение к стороннему RTSP потоку

1 Выберите из выпадающего списка SDK => RTSP или Customized.

2 Доступ осуществляется при помощи команды

`rtsp://<login>:<password>@<IP>:<port>/<x>`, где:

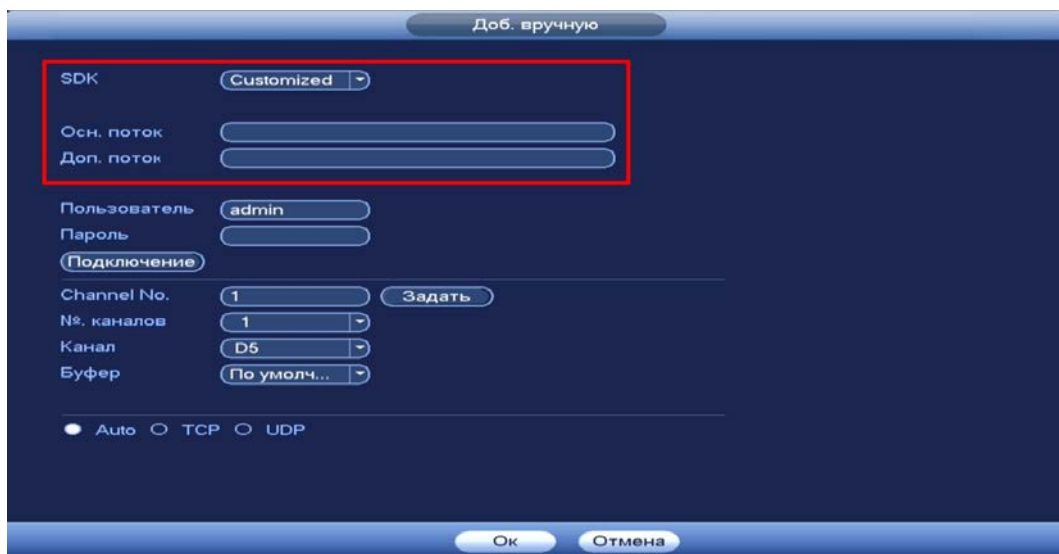
- <login> – имя пользователя;
- <password> – пароль пользователя;
- <IP> – IP камеры;
- <port> – RTSP – порт (по умолчанию – 554);
- <x> – Команда профиля видеопотока:
  - `cam/realmonitor?channel=2&subtype=0` – основной поток;
  - `cam/realmonitor?channel=2&subtype=1` – дополнительный.



Пример варианта подключение к каналам без авторизации в строке:

```
rtsp://192.168.68.15:554/cam/realmonitor?channel=1&subtype=1
rtsp://192.168.68.15:554/cam/realmonitor?channel=2&subtype=0
rtsp://192.168.68.15:554/cam/realmonitor?channel=3&subtype=1
rtsp://192.168.68.15:554/cam/realmonitor?channel=4&subtype=1
```



Пример варианта подключение к каналам с авторизацией в строке:

```
rtsp://admin:password@192.168.68.15:554/cam/realmonitor?channel=1&subtype=1
rtsp://admin:password@192.168.68.15:554/cam/realmonitor?channel=2&subtype=1
rtsp://admin:password@192.168.68.15:554/cam/realmonitor?channel=3&subtype=1
rtsp://admin:password@192.168.68.15:554/cam/realmonitor?channel=4&subtype=1
```

## 11.5 ДОБАВЛЕНИЕ ВИДЕОПОТОКА С ДРУГОГО РЕГИСТРАТОРА

- 1 Перейдите в ручной режим добавления.
- 2 Установите сетевые настройки регистратора (IP, SDK, имя, пароль).
- 3 Нажмите на кнопку «Подключение».





Рисунок 11.10 – Добавление видеопотока с другого регистратора

- 4 Нажмите на кнопку «Задать» в строке «Всего каналов (Channel №)».
- 5 В появившемся окне выделите каналы для добавления.

 Жёлтым – выделены каналы, которые будут добавлены на видеорегистратор. Нажмите на канал для исключения его из списка.

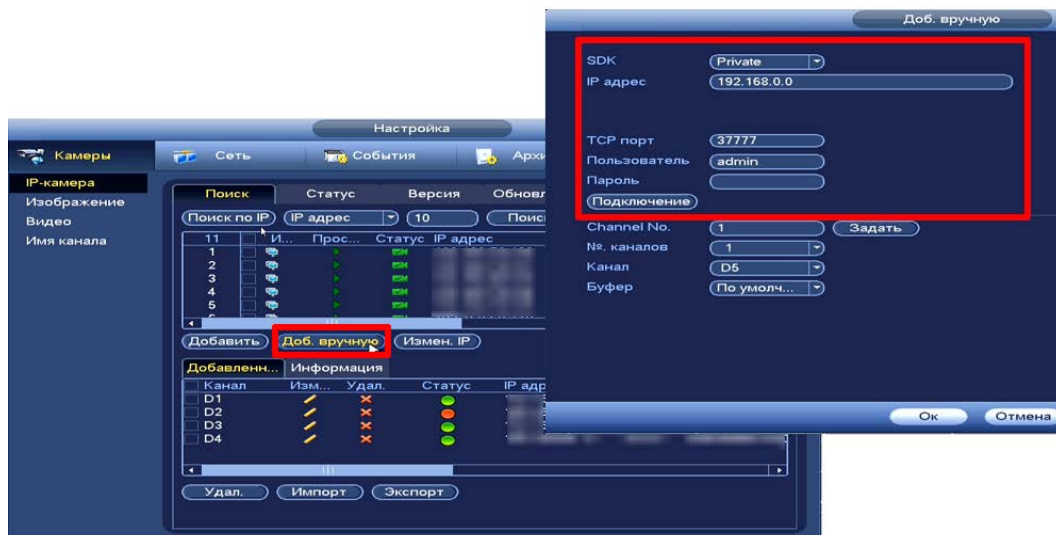
- 6 В строке «№. Каналов» установите номер добавляемого удаленного канала.
- 7 В строке «Канал» установите номер канала, с которого будут воспроизводиться добавленные каналы.





Рисунок 11.11 – Добавление видеопотока с другого регистратора

- 8 Сохраните настройки.

## 11.6 РАБОТА С IP - КАМЕРАМИ ЧЕРЕЗ ВИДЕОРЕГИСТРАТОР

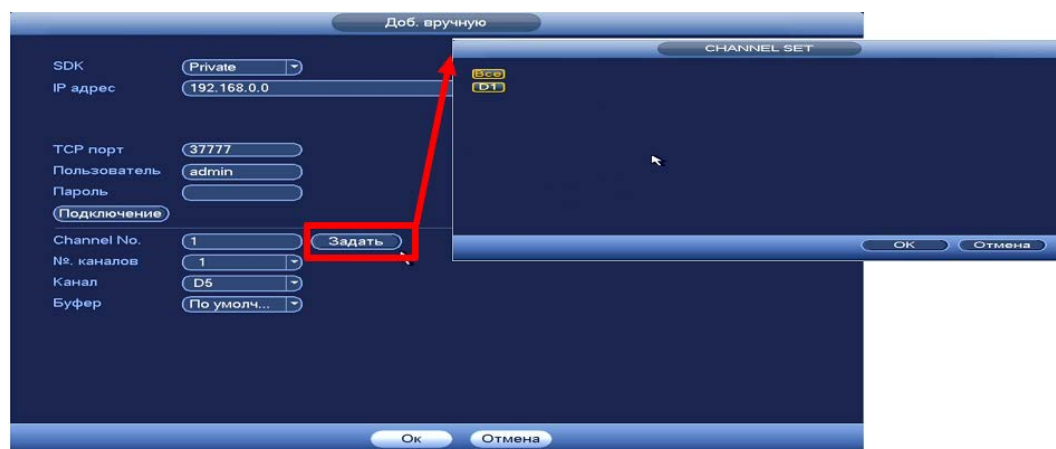
- 1 Для изменения/установки параметров камеры выделите камеру из списка по поиску устройств и нажмите на кнопку «Измен. IP (Modify IP)» или .
- 2 В появившемся поле настройки возможны изменения в параметрах выбранных удаленных устройств и так же установка прироста IP (Incremental Value). Функция актуальна при множественном выделении удаленных устройств и внесении изменений в статическом режиме.
  - При выборе «DHCP» устройство автоматически назначает параметры устройства;
  - При выборе «Статич.» параметры устройства (IP-адрес, маска подсети, шлюз) вводятся вручную.





Рисунок 11.12 – Изменения сетевых настроек IP-камер через регистратор

## 11.7 ЭКСПОРТ

Для экспортирования информации на переносное устройство нажмите на кнопку «Экспорт». Информация из файла будет включать в себя IP-адрес, порт, номер канала, изготовителя, имя пользователя и пароль.

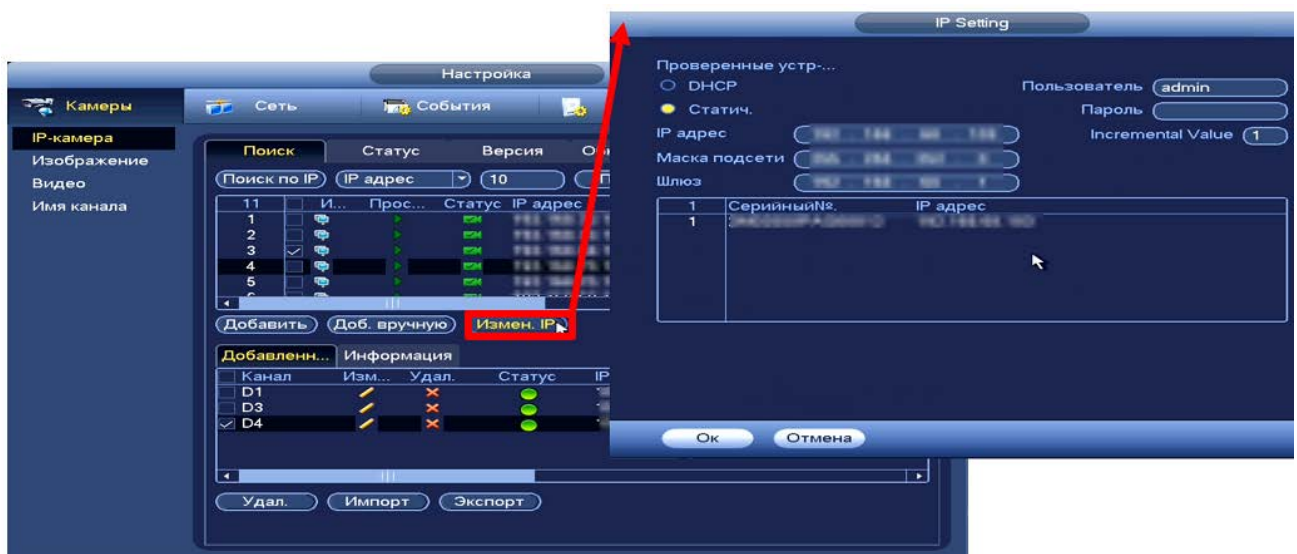
По умолчанию включено шифрование резервной копии (Резервн.копир.шифр/Backup Encryption).

-  При включенном шифровании формат файла – «.backup»;
-  При отключенном шифровании формат файла будет – «.CSV».



## 11.8 ГЛАВНОЕ МЕНЮ. ПУНКТ МЕНЮ НАСТРОЙКИ «СТАТУС»



### ПРИМЕЧАНИЕ!







Функция доступна только при локальном входе в систему.

Интерфейс отображает информацию о статусе подключенных устройств, а также о видео событиях и тревоги.



Рисунок 11.13 – Интерфейс просмотра подключенных устройств

Таблица 11.1 – Параметры статуса активности канала

ПАРАМЕТР	ФУНКЦИИ
Канал	Показан номер канала подключенного устройства.
Статус	 – устройство в сети;  – устройство не в сети.
IP- адрес	Текущий IP – адрес устройства.
Видео события	 – обнаружение движения;  – движение отсутствует.
IPC трев.вход	 – тревога отсутствует;  – срабатывание тревоги.
Имя канала	Имя устройства.

 Настройка видео события возможна как на камере, так и на видеорегистраторе. Для настройки видео события на камере через видеорегистратор перейдите «События => Видео события => Движения»;

- Для настройки IPC трев. вход перейдите «События => Тревога => IPC трев. вход».

## 11.9 ГЛАВНОЕ МЕНЮ. ПУНКТ МЕНЮ НАСТРОЙКИ КАМЕР «ВЕРСИЯ»



### ПРИМЕЧАНИЕ!

Функция доступна только при локальном входе в систему.

Интерфейс просмотра отображает информацию о подключенном устройстве на видеорегистраторе (IP-адрес, SDK, серийный № и т.д.). Для просмотра используйте бегунок на интерфейсе.



Рисунок 11.14 – Интерфейс просмотра информации

## 11.10 ГЛАВНОЕ МЕНЮ. ПУНКТ МЕНЮ НАСТРОЙКИ «ОБНОВЛЕНИЕ»



### ПРИМЕЧАНИЕ!

Скачать прошивку для обновления возможно на сайте в разделе «Скачать => Прошивки».

Версия прошивки зависит от версии камеры.

- 1 Выберите из списка устройства для обновления, для более удобного поиска устройств используйте фильтр сортировки (Тип).
  - Отключите запись, иначе возможен сбой обновления.
- 2 Подключите USB-устройство к видеорегистратору.
- 3 Нажмите на кнопку «Выбрать (Select)».
- 4 Выберите файл обновления в расширение («\*.bin»).
- 5 Нажмите на кнопку «Старт обновления» для старта обновления.



Рисунок 11.15 – Интерфейс обновления ПО камер

## 11.11 ГЛАВНОЕ МЕНЮ. ИНФОРМАЦИОННЫЙ ПУНКТ «НАГРУЗКА»

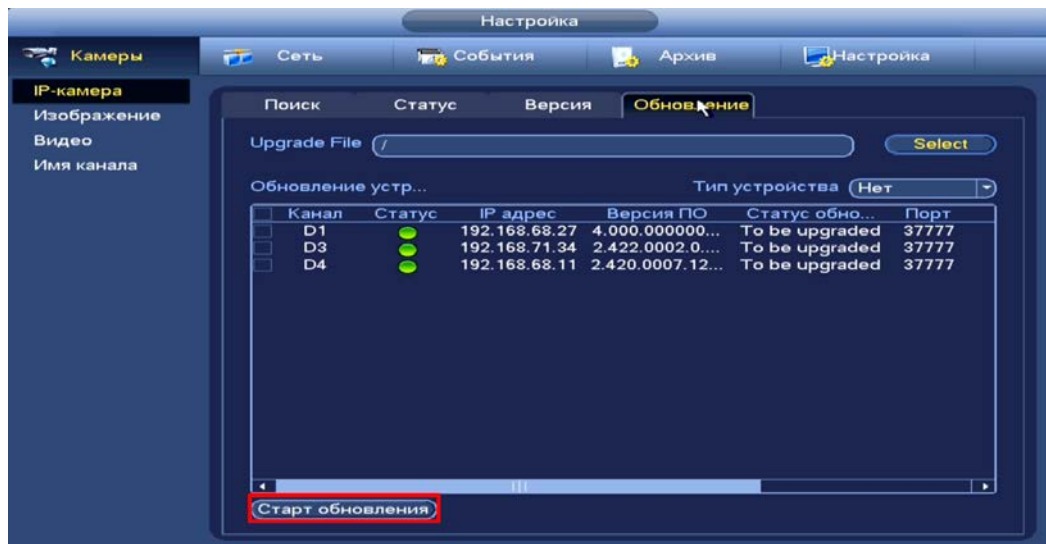

### ПРИМЕЧАНИЕ!

Функция доступна только при локальном входе в систему.

Информационное меню показывает сведения о сетевой нагрузке видеорегистратора на данный момент времени (скорость приема данных/скорость отправки, статус подключения устройства). Для просмотра перейдите «Главное меню => Раздел «Информация» => Сеть => Нагрузка».

Временной график показывает:

- 📖 Красная линия на графике – показывает суммарную скорость входящего потока данных со всех подключенных камер;
- 📖 Зеленая линия на графике – показывает скорость исходящего потока данных.



Рисунок 11.16 – Интерфейс просмотра нагрузки

## 11.12 ГЛАВНОЕ МЕНЮ. ИНФОРМАЦИОННЫЙ ПУНКТ «ТЕСТ СЕТИ»



### ПРИМЕЧАНИЕ!

Функция доступна только при локальном входе в систему.

### 11.12.1 Ping сети

- 1 Перейдите «Главное меню => Раздел «Информация» => Сеть => Ping сети», для тестирования сетей передачи данных.
- 2 Для проверки в поле ввода строки «IP-адрес» введите IP адрес камеры и нажмите кнопку «Ping (Тест)».
- 3 В строке результата будет показана средняя задержка, процент потери пакетов и статус состояния сети.





Рисунок 11.17 – Проверка IP-адреса

### 11.12.2 Резервирование пакетного сниффера

- 1 Подключите USB-устройство к видеорегистратору.
- 2 Нажмите на кнопку «Обновить» для выбора директории записи файла.
- 3 В поле строки «ID уст-ва» из выпадающего списка выберите имя вашего устройства.
- 4 Нажмите на кнопку «Путь» в адресной строке для выбора папки сохранения.
- 5 В появившемся окне (Рисунок 11.18) вы можете выбрать папку для сохранения данных или создать папку, нажав кнопку «Новая папка».
- 6 Для запуска теста анализа трафика нажмите на кнопку  в столбце «Резервирование пакетного сниффера», для завершения, нажмите на кнопку .
- 7 Файл с результатом тестирования сохранится в формате «Имя сетевого адаптера + время» в указанной папке USB-устройства.

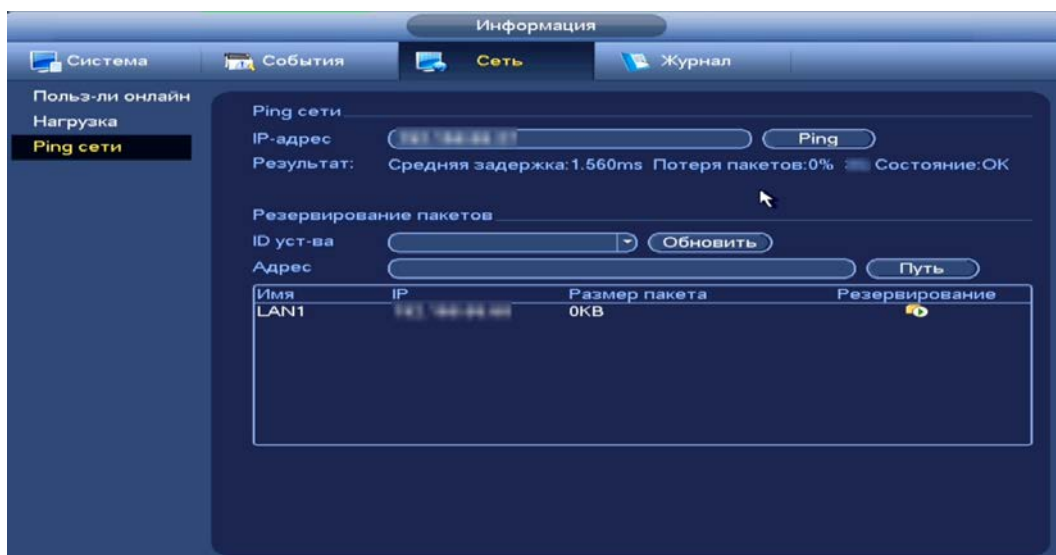
8 Воспользовавшись специализированным ПО можно открыть эти файлы на ПК и использовать их для диагностики и решения проблем.



Рисунок 11.18 – Настройка пути сохранения данных

## 12 ОБЩИЕ НАСТРОЙКИ СИСТЕМЫ

### 12.1 ГЛАВНОЕ МЕНЮ. ПУНКТ МЕНЮ НАСТРОЙКИ «ОБЩИЕ»

#### 12.1.1 Общие

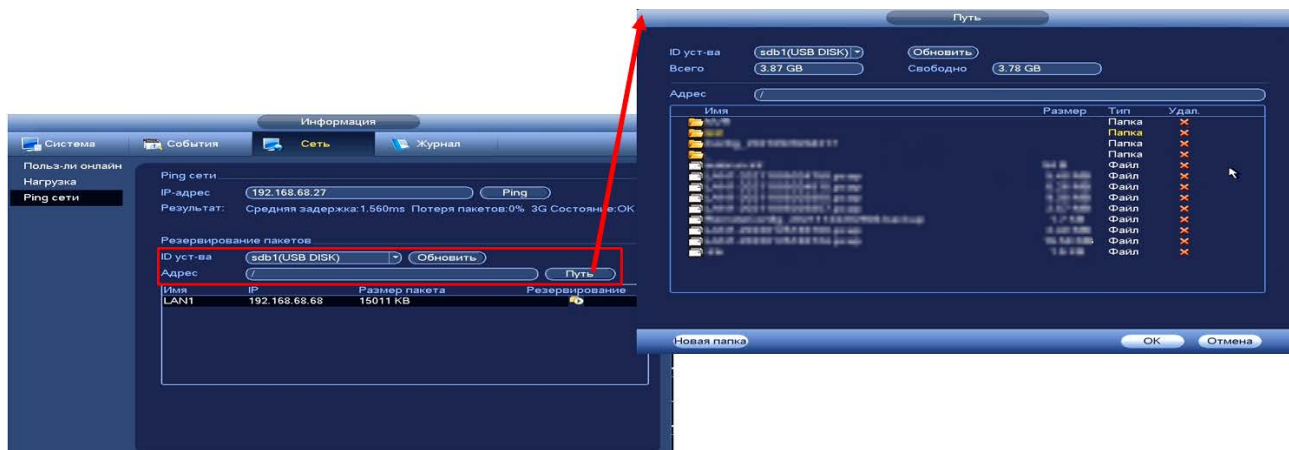
Измените основные настройки, такие как язык системы, имя устройства, автовыход из системы, сетевые настройки и др.





Рисунок 12.1 – Интерфейс настройки общих параметров

Таблица 12.1 – Настройка общих параметров

ПАРАМЕТРЫ	ФУНКЦИИ
ID уст-ва (Имя устройства)	Текстовый идентификатор устройства.
№ уст-ва (RS-485)	Номер устройства. Используется для подключения других устройств. Одно из таких устройств – пульт управления BOLID RC-01.
Язык	Выбор языка интерфейса настроек.
Воспроизведение	Установка длительности одного файла постоянной записи. Для вывода файла воспроизведения выберите канал записи, выведите меню визуальных инструментов и нажмите на кнопку  (Информацию по меню смотрите «Меню визуальных инструментов при однооконном режиме просмотра видеопотока»).
Авто выход из системы	Установка времени автовыхода из меню (выход авторизованного пользователя).
Панель навигации	Включите панель навигации (См. Панель навигации в режиме просмотра).

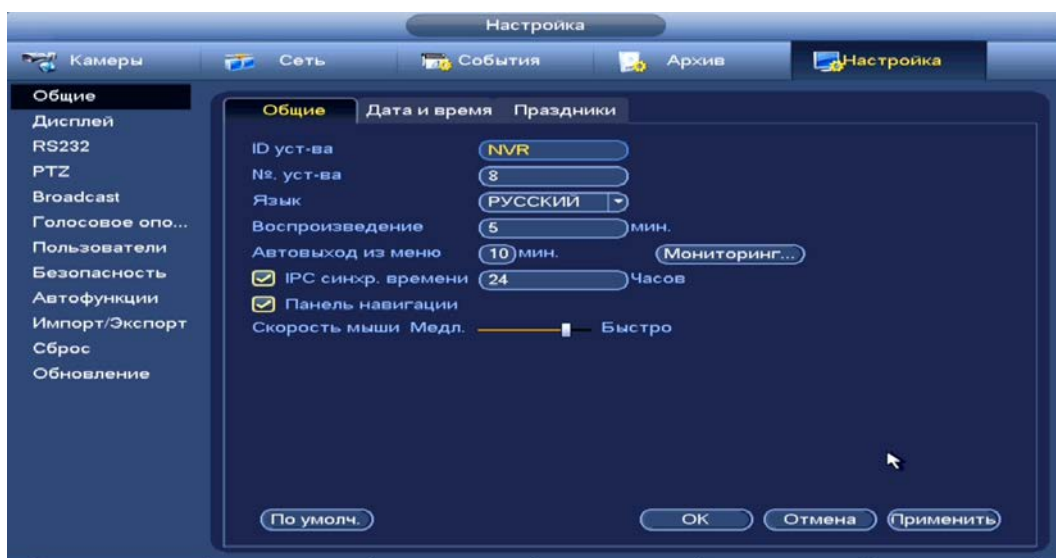
ПАРАМЕТРЫ	ФУНКЦИИ
Скорость мыши	Установка при помощи бегунка скорости передвижения мыши.
Разрешение пользователя без входа (Мониторинг канала(ов) при выходе из системы)	<p>Выберите из списка каналы, которые не будут просматриваться при выходе пользователя из системы (после выхода выбранные каналы будут блокировать видеопоток с камеры).</p> 

### 12.1.2 Дата и время

Интерфейс настройки показан на рисунке ниже (Рисунок 12.2).



Рисунок 12.2 – Интерфейс настройки даты и времени  
 Функции и диапазон значений расширенных настроек даты и времени

представлены в таблице ниже (Таблица 12.2).

Таблица 12.2 – Настройка даты и времени

ПАРАМЕТРЫ	ФУНКЦИИ
Формат даты	Выбор формата даты.
Разделит. даты	Выберите из выпадающего списка способ разделения.
Формат времени	24-часовой и 12-часовой форматы времени.
Системное время	Установка системного времени.

ПАРАМЕТРЫ	ФУНКЦИИ
Часовой пояс	Выбор часового пояса из выпадающего списка.
Летнее время (DST)	Выбор начала и окончания летнего периода времени.
Тип	Выберите тип установки даты (дата/неделя).
Начало	Установка времени начала перехода на летнее время.
Конец	Установка времени окончания перехода на летнее время.
NTP	Включение протокола синхронизации времени по сети.
Сервер	Ввод адреса NTP сервера.
Вручную	Ввод адреса сервера времени.
Порт	Поле ввода порта NTP сервера.
Интервал	Задание периодичности синхронизации устройства с сервером времени.

### 12.1.3 Праздники

Для добавления праздничных дней нажмите на кнопку «Добавить праздники», в появившемся окне, введите наименование, дату праздника, установите длительность и повтор. Для добавления и сохранения праздника нажмите на кнопку «Добавить».



Рисунок 12.3 – Интерфейс добавления праздничных дней



## 12.2 ПОДКЛЮЧЕНИЕ ПУЛЬТА УПРАВЛЕНИЯ К ВИДЕОРЕГИСТРАТОРУ ЧЕРЕЗ RS-485/RS-232

### 12.2.1 Подключение через RS-485

Подключите пины последовательного порта управления через RS-485 A1 и B1 к регистратору через A1 и B1.



Рисунок 12.4 – Схема RS-485

### 12.2.2 Подключение через RS-232

Установите соединение регистратора и пульта управления при помощи кабеля RS-232.

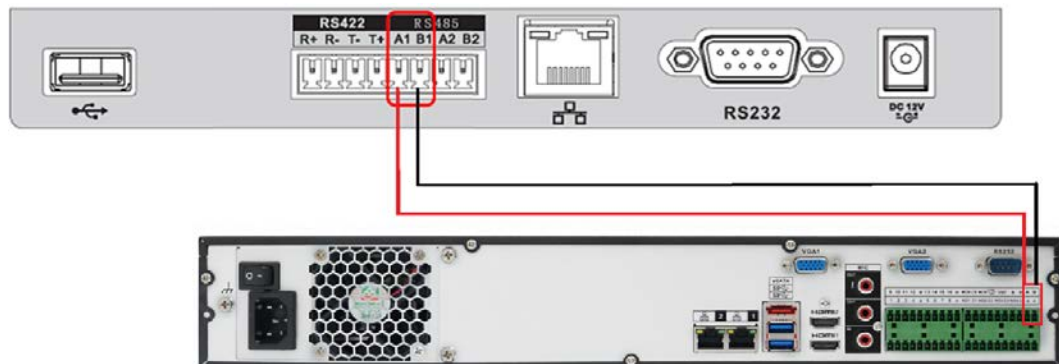

Рисунок 12.5 – Схема RS-232

### 12.2.3 Настройка подключения

- 1 После подключения устройства к регистратору перейдите в пункт меню видеорегистратора «Общие» и введите номер устройства для соединения.

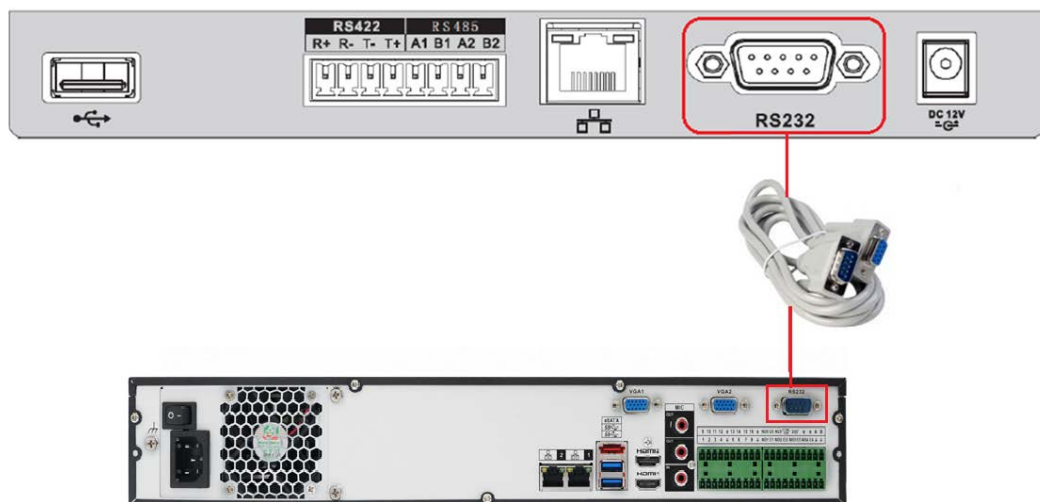

Рисунок 12.6 – Интерфейс для установки номера устройства

2 После ввода номера устройства на регистраторе (Рисунок 12.6), перейдите в настройки пульта управления.

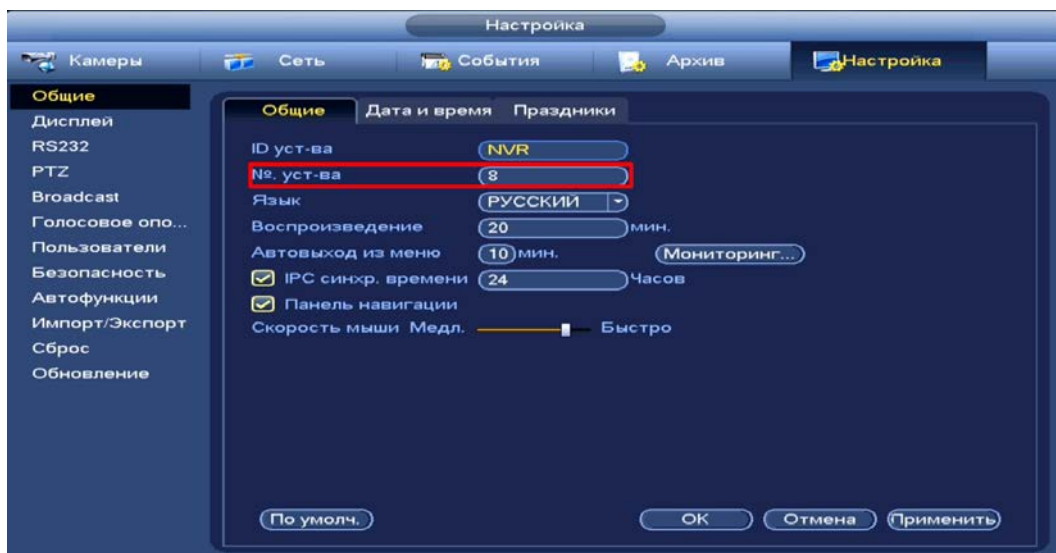

Рисунок 12.7 – Настройка контрольной точки через RS-232

- 3 Выберите пункт меню «Menu Setting».
- 4 Перейдите пункт меню «Zone».
- 5 Введите параметры подключаемого устройства и нажмите «ENTER». Параметры для установки приведены в таблице ниже (см. Таблица 12.3).

Таблица 12.3 – Параметры для заполнения на пульте управления

ПАРАМЕТР	Функция
ID	Номер, под которым будет значиться контрольная точка на пульте.
Name	Имя сохраняемого устройства на пульте.
Type	Тип подключения: —DVR – аналоговый видеорегистратор; —NVR – сетевой видеорегистратор.
Link	Тип подключения COM-232/ RS-485.
232Addr/ 485Addr	Устанавливается номер устройства, который был введено в регистраторе в меню «Общие» (см. Рисунок 12.7).
Rule	Протокол подключения.

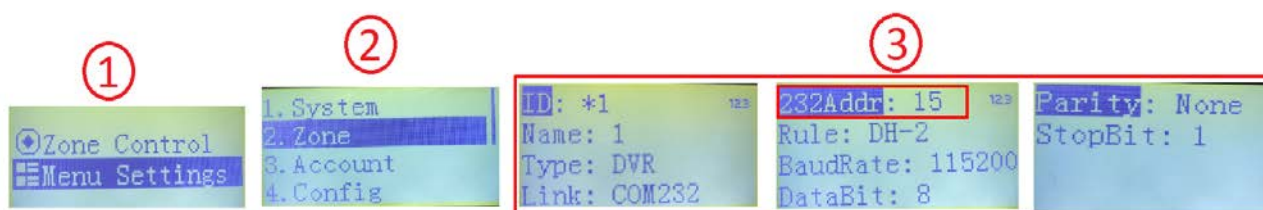
ПАРАМЕТР	Функция
BaudRate	Устанавливается битрейт устройства. Параметр должен совпадать в настройках пульта и в настройках видеорегистратора. Рекомендуется устанавливать наивысший битрейт.
DataBit	Устанавливаются биты данных. Помните, что установленный параметр должен совпадать в настройках пульта и в настройках видеорегистратора.
StopBit	Устанавливается стоповый бит. Помните, что установленный параметр должен совпадать в настройках пульта и в настройках видеорегистратора.

6 Перейдите на видеорегистраторе в раздел «Главное меню => Раздел «Настройка» => Настройка (Система) => RS232».

7 Выберите в строке «Функция» из выпадающего списка параметр «Сетевая клавиатура».

8 Повторите параметры, которые были установлены на пульте ранее.



Рисунок 12.8 – Интерфейс настройки соединения подключенного устройства через RS-232

9 После сохранения перейдите в меню «Zone Control» на пульте и введите любой ранее сохраненный параметр для начала управления видеорегистратором через пульт.

## 13 НАСТРОЙКА ВИДЕОПОТОКА С КАМЕРЫ

### 13.1 ГЛАВНОЕ МЕНЮ. ПУНКТ МЕНЮ НАСТРОЙКИ «ИЗОБРАЖЕНИЕ»

Основным способом редактирования изображения с потока камеры на видеорегистраторе является панель настроек «Изображение». Для настройки перейдите «Главное меню => Камеры => Изображение».



Рисунок 13.1 – Интерфейс настройки изображения

Дополнительно изменить изображение на видеорегистраторе можно:

1 В режиме просмотра через панель навигации.

Нажмите на левую клавишу мыши в режиме просмотра и перейдите через визуальный инструмент на панели  в меню редактирования.

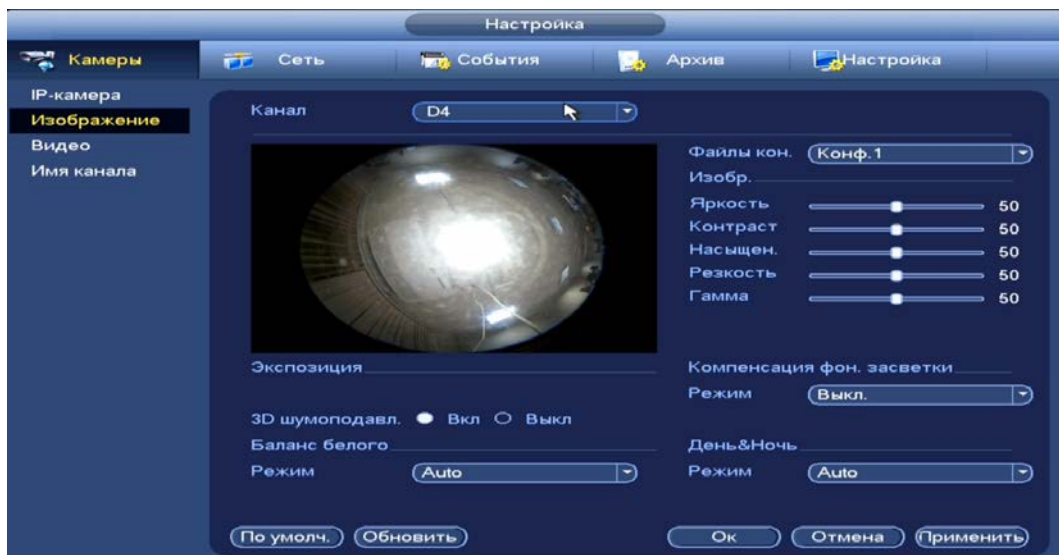

Рисунок 13.2 – Переход в меню редактирования изображения через панель навигации

2 Через контекстное меню, в режиме просмотра.



Рисунок 13.3 – Переход в меню редактирования изображения через контекстное меню

Таблица 13.1 – Функции и диапазоны значений параметров настройки

ПАРАМЕТР	ФУНКЦИЯ
Канал	Выбор из выпадающего списка канала для настроек.
Профиль	Конфигурация оптических параметров по профилям: <ul style="list-style-type: none"> <li>— «День» – профиль для дневной освещенности;</li> <li>— «Ночь» – профиль для ночной освещенности;</li> <li>— «Общий» – нормализованный профиль, может использоваться как единый профиль суток, или как специальный оптический профиль.</li> </ul>
Яркость	Настройка общей яркости изображения. Чем больше значение, тем ярче изображение будет. Значение находится в диапазоне от 0 до 100.
Контраст	Настройка контраста видеоизображения. Чем больше численное значение, тем выше контраст. Значение находится в диапазоне от 0 до 100.
Резкость	Настройка уровня резкости края на изображении. Чем больше значение, тем более четким становится край на изображении. На изображении генерируется шум, если значение установлено слишком высоким. Диапазон значений от 0 до 100.
Насыщенность	Настройка насыщенности видеоизображения. Чем больше численное значение, тем насыщеннее («чище») цвет. Это значение не оказывает влияния на общую яркость всего видеоизображения. Цвет видеоизображения может становиться слишком сильным при чрезмерно большом значении. Для серой части видеоизображения возможно искажение, если баланс белого неправильный. Значение находится в диапазоне от 0 до 100.

ПАРАМЕТР	Функция
Гамма	Настройка «Гамма коррекции» – порога яркости изображения. Порог яркости изображения регулируется через нелинейный режим регулировки, чтобы улучшить динамический диапазон отображения изображения. Чем больше значение, тем ярче изображение становится. Диапазон значений от 0 до 100. Визуально, при включённой гамма коррекции тёмные области кадра становятся видны лучше, но контрастность светлых участков снижается.
Зеркало	Изображение переворачивается на 180° и выводится в зеркальном отражении.  Функция работает не на всех изделиях.
Переворот	Поворот изображения. Позволяет повернуть изображение в зависимости от способа крепления видеокамеры (доступные режимы: «Норм. (Без поворота)», «90°», «180°» или «270°»).
День/Ночь (Режи)	Функция регулирует работу видеокамеры при переходе в выбранный профиль работы. — Цвет (Цветной режим) – функция для цветного (дневной) освещения; — Расписание – автоматически отключаемая/включаемая работа «ИК-фильтр». Съёмка в черно-белом цвете и в полном цвете; — Ч/Б (Черно-белый) – функция для черно-белой (ночной) освещенности.
Баланс белого (Режим)	Режим настройки предназначен для настройки баланса белого цвета, когда снимаемый белый предмет имеет на изображении желтый, синеватый или другие оттенки (но не белый). Это несоответствие белого цвета на изображении вызвано освещением и требует настройки баланса белого цвета.
3D NR	На фоне сниженного уровня сигнала при низкой освещенности шумы становятся сильно заметными. Шумоподавление позволяет компенсировать данный эффект.
Задняя засветка (Режим)	Для предотвращения искажения естественных цветов включите/выключите режим освещения.

## 13.2 ГЛАВНОЕ МЕНЮ. ПУНКТ МЕНЮ НАСТРОЙКИ «ВИДЕО»

### 13.2.1 Видеопоток

Скорректируйте параметры видеопотоков для лучшего отображения. Для корректировки выберите из выпадающего списка канал, установите тип записи, сжатие, битрейт и т.д.

Система поддерживает дополнительный видеопоток, который может быть использован для передачи видео в интернет или по сети. Потоки не влияют друг на друга.



После установки настроек канала нажмите кнопку «Применить». Далее вы можете скопировать и перенести настройки на другие каналы. Нажмите на кнопку «Применить к» для переноса сохраненных настроек, в появившемся окне выберите канал(ы), на который вы хотите перенести скопированные настройки и нажмите кнопку «ОК» для переноса.



Рисунок 13.4 – Интерфейс настройки видеопотоков

Таблица 13.2 – Настройки видеопотока

Параметр	Функция
Канал	Выбор из выпадающего списка канала для настроек.
Тип записи	Из выпадающего списка выберите тип записи.
Сжатие	Из выпадающего списка выберите режим кодирования конфигурируемого установками видеопотока.  Значение параметра сжатия и разрешение зависит от характеристик подключенной модели видеочамеры.

Параметр	Функция
Smart кодек	Включите/Выключите интеллектуальный алгоритм улучшения производительности сжатия.
Разрешение	Выберите пиксельное разрешение видео в зависимости от характеристик подключенного устройства.
Число кадров	Выберите из выпадающего списка количество кадров в секунду для выбранного канала. Чем выше значение, тем четче и плавней будет передаваемое изображение. Значения параметра располагается в диапазоне от 1 до 25 с шагом 1.
Тип битрейта	Тип передачи данных.  Значения параметра: «Постоянный» – CBR битрейт передачи данных, «Переменный» – VBR битрейт передачи данных.
Битрейт (Кб/с)	Из выпадающего списка выберите значение битрейта используемого для передачи потока данных по каналу. Чем больше значение, тем лучше будет передаваемое изображение.  Если нужно ввести значение, которое не присутствует в предоставленном списке, выберите «По сроку (вручную)» и введите значение в появившемся окне ввода.
Базовый битрейт	Информационная строка, показывающая диапазон допустимых битовых значений.
Аудио/Видео	Включение/Выключение передачи звука. По умолчанию для основного пока функция включена.
Аудио сжатие	Из выпадающего списка выберите кодек (G711a, G711u, AAC) или метод преобразования (PCM) для кодирования сжатия передаваемого с камеры звука.
Частота выборки	Установите верхнюю частоту дискретизации, которая может быть передана кодеком.



## 13.2.2 СНИМОК

Настройка параметров формирования видеокadra по времени.



Рисунок 13.5 – Настройка снимка

Таблица 13.3 – Настраиваемые параметры

ПАРАМЕТР	Функция
Количество	Количество снимков подряд.
Канал	Выбор канала для установки настройки.
Режим	Возможны два режима сохранения изображения: —«По времени» – постоянное непрерывное сохранение снимков изображения видеосъемки; —«По тревоге» – сохранение снимков изображения видеосъемки при наступлении контролируемого события.
Размер	Пиксельное разрешение цифрового снимка.
Качество	Служит для задания условного качества изображения. Имеется шесть предустановленных относительных уровней.
Частота	Служит для установки периодичности снимка. Предустановленные значения находится в диапазоне от 1 сек. до 3600 сек.

## 13.3 ГЛАВНОЕ МЕНЮ. ПУНКТ МЕНЮ НАСТРОЙКИ «НАЛОЖЕНИЕ»

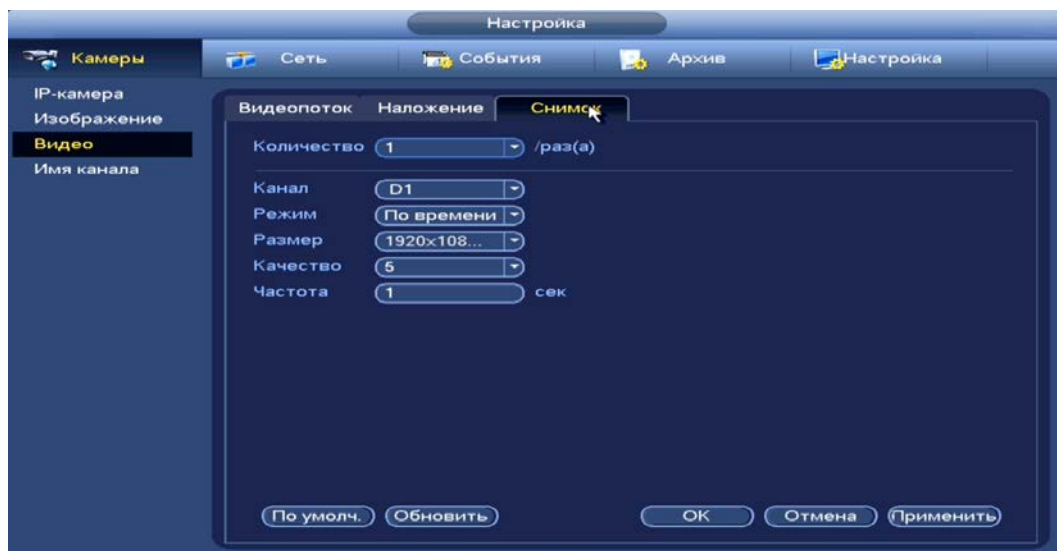
### 13.3.1 Наложение





#### ВНИМАНИЕ!

Настройки распространяется только на один канал (канал который был выбран для настройки).

Для переноса настроек, нажмите на кнопку «Копир.» и выберите из списка каналы, на которые хотите перенести аналогичные настройки.

- 1 Выберите из выпадающего списка настраиваемый канал.
- 2 Включите параметр наложения для отображения. Строки «Время» и «Канал (Имя канала)».
- 3 Далее нажмите на кнопку «Задать» и расположите выбранный параметр на канале просмотра.
- 4 Сохраните наложение.

 Параметр «Время» – отображает текущее время на устройстве;

 Параметр «Канал (Имя канала)» – отображает текущее наименование устройства. Для изменения наименования перейдите «Главное меню => Камеры => Имя канала», введите новое имя устройства.



Рисунок 13.6 – Наложённые параметры

- 1 Введите текстовую информацию в поле «Польз.1 – Польз.5».
- 2 Нажмите на кнопку «Задать» и расположите текст на канале просмотра или выберите расположение из выпадающего списка в строке «Режим выравнивания».
- 3 Сохраните наложение.

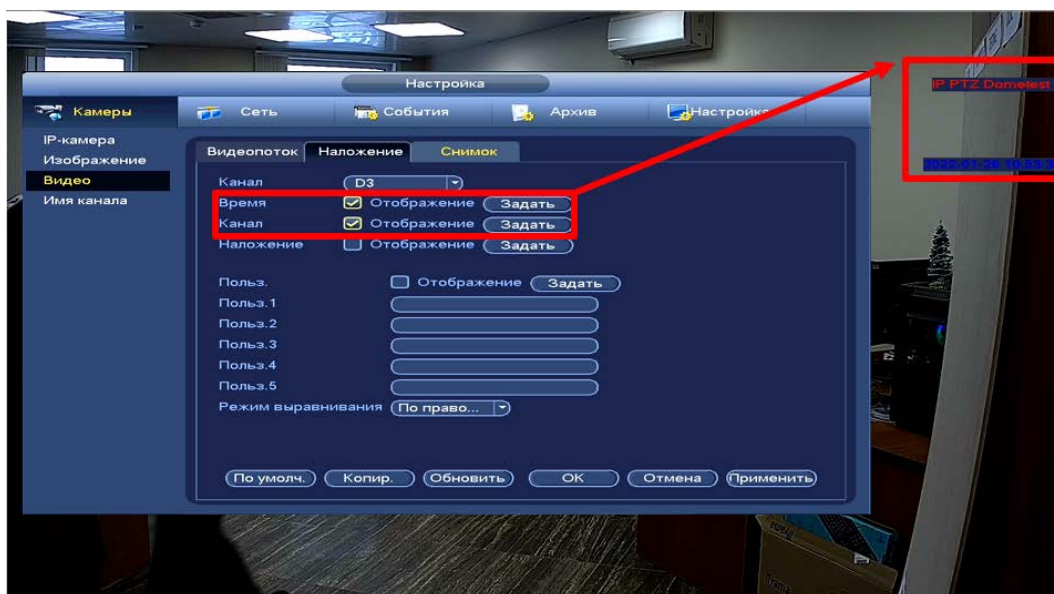

Рисунок 13.7 – Текстовое наложение

### 13.3.2 Маска конфиденциальности

- 1 Для настройки частных зон выберите канал и включите параметр.
- 2 Выберите количество частных зон.
- 3 Выделите количество зон.
- 4 Нажмите кнопку «Задать» в строке «Наложение».
- 5 В появившемся окне настройте расположение зон.
- 6 Нажмите на правую клавишу мыши для возвращения в меню.
- 7 Сохраните наложение.

Интерфейс при настройке

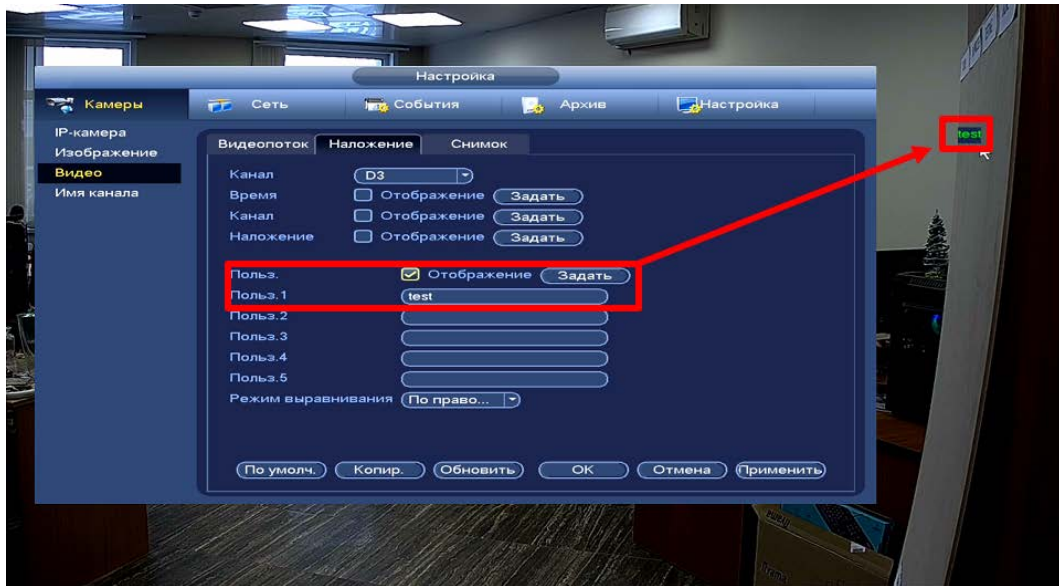
Интерфейс в режиме просмотра



Рисунок 13.8 – Наложение частных зон на видеопоток

## 13.4 ГЛАВНОЕ МЕНЮ. ИНФОРМАЦИОННЫЙ ПУНКТ «БИТРЕЙТ»

Для просмотра перейдите «Главное меню => Раздел «Информация» => Система => Битрейт». Интерфейс будет отображать информацию о сетевом трафике по каждому каналу. При правильном функционировании, видеопоток с камеры будет идти с минимальной потерей, в противном случае на видеопотоке будут присутствовать шумы, замедленность картинки и т.д.

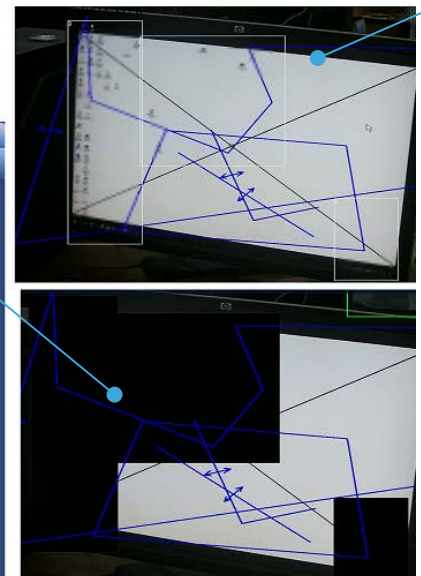
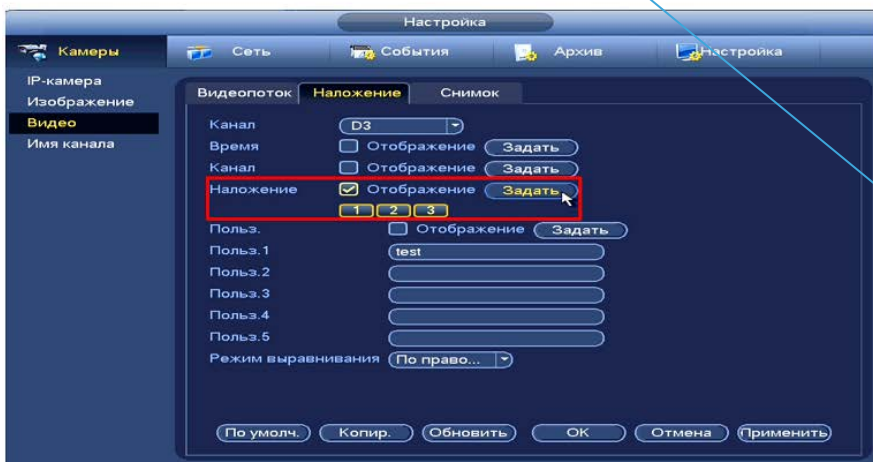

Рисунок 13.9 – Интерфейс просмотра битрейта

## 13.5 ГЛАВНОЕ МЕНЮ. ПУНКТ МЕНЮ НАСТРОЙКИ «ИМЯ КАНАЛА»

Изменение имени подключенного устройства осуществляется при помощи виртуальной клавиатуры. В дальнейшем измененное имя будет отображаться при просмотре информации о канале.



Рисунок 13.10 – Интерфейс изменения имени канала

## 14 СОБЫТИЯ

### 14.1 ГЛАВНОЕ МЕНЮ. ПУНКТ МЕНЮ НАСТРОЙКИ «ВИДЕО СОБЫТИЯ»

#### 14.1.1 Детекция движения

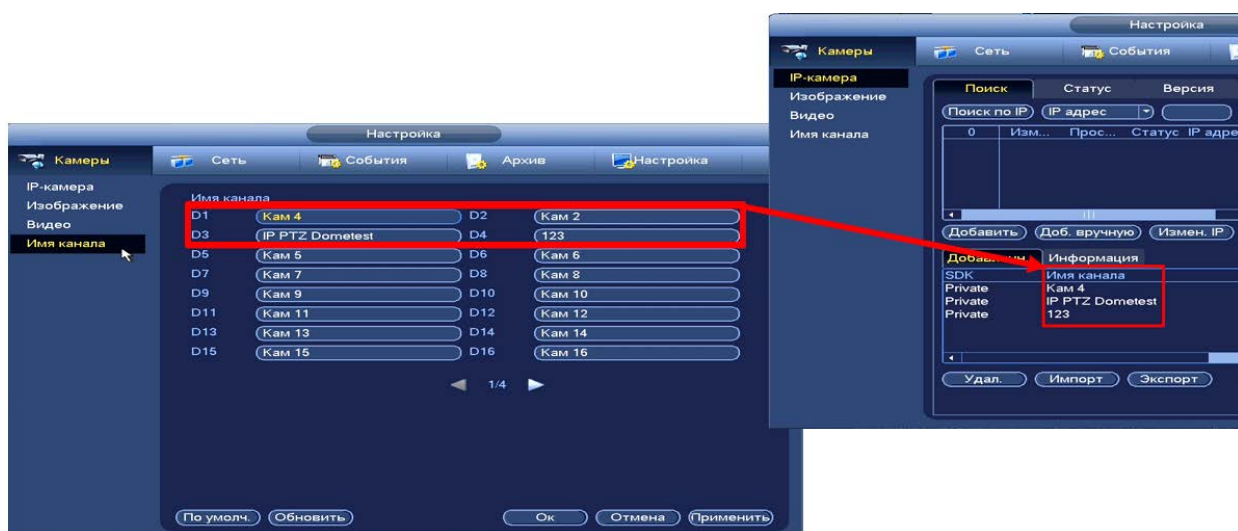
- 1 Выберите из выпадающего списка канал.
- 2 Включите событие. Срабатывание тревоги происходит при обнаружении движения в заранее настроенной области в просматриваемом радиусе при выполнении видеонаблюдения.



Рисунок 14.1 – Настройка события

- 3 Нажмите в строке «Область» на кнопку «Задать», в появившемся окне очертите область обнаружения и установите параметры настройки для этой области (для настройки доступны четыре области с различными устанавливаемыми параметрами порога чувствительности).
- 4 Нажмите левую клавишу мыши, для того чтобы очертить область. Для замены чувствительности, наведите мышь на верхнюю часть экрана и во всплывающем окне установите чувствительность и порог области.
  - Параметр «Чувствительность» отвечает за скорость движения объекта в кадре. Чем выше значение, тем на объект с большей скоростью движения будет реагировать устройство;
  - Параметр «Порог» отвечает за размер объекта в кадре. Чем ниже значение, тем на объект с меньшим размером будет реагировать устройство. Соответственно, чем выше будет уровень чувствительности и ниже порог, тем на более мелкие и малоподвижные объекты будет срабатывать детектор движения и, наоборот, при минимальном значении чувствительности и максимальном значении порога, детектор движения будет реагировать только на крупные и быстрые объекты.



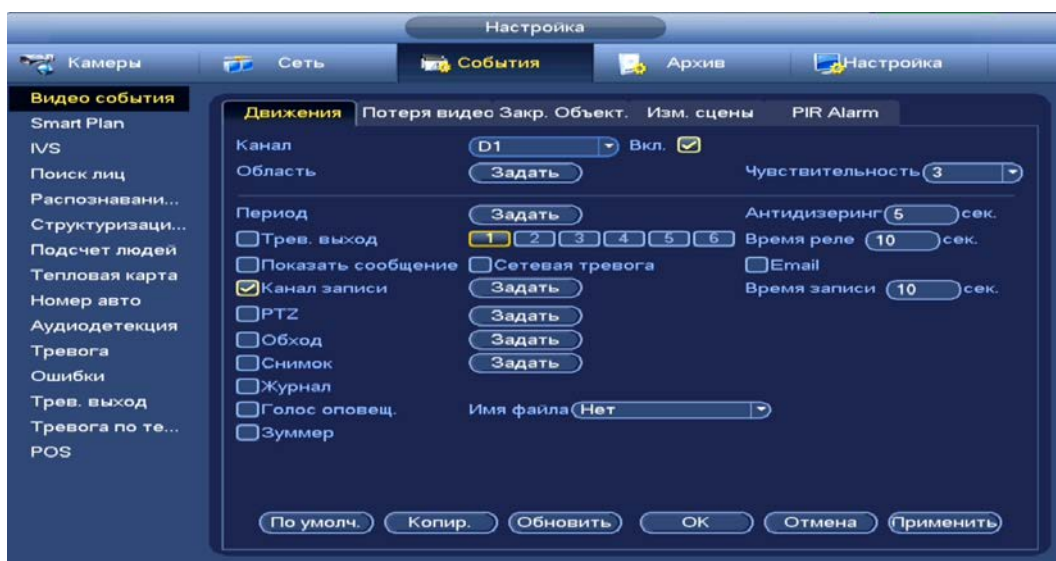

Рисунок 14.2 – Настройка области

5 Установите период работы/бездействия, нажав на кнопку «Задать» в строке «Период». Настройку периода на графическом интерфейсе можно выполнять при помощи корректировки временного интервала на панели. Для этого наведите мышь на временной интервал и нажмите на левую клавишу мыши, скорректируйте интервал.

Если необходимо составить единое расписание для нескольких дней, то перед установкой свяжите дни, нажав  (связанные отмечаются значком ) и установите требуемый режим записи.

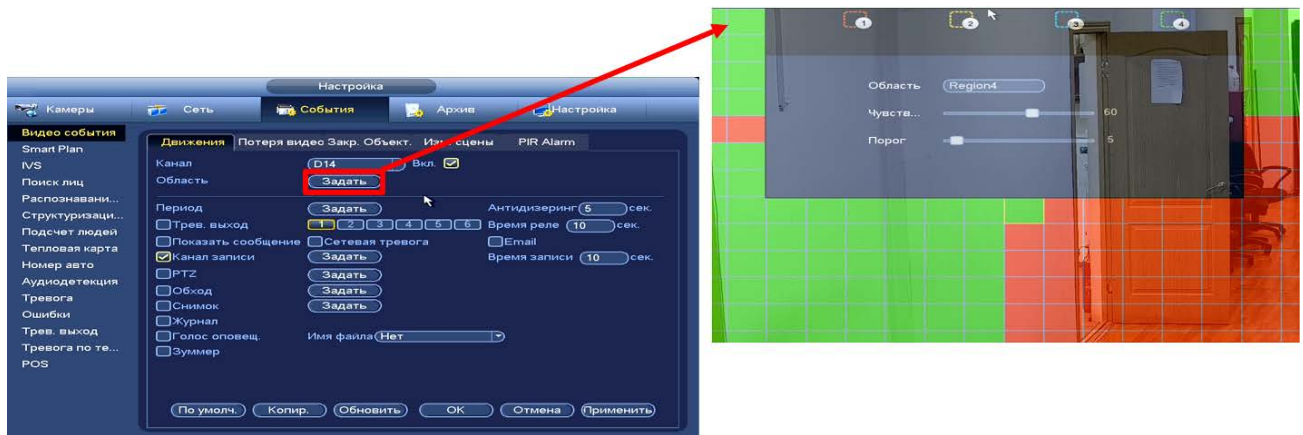
Для ручного ввода периода работы/бездействия, нажмите на кнопку «Задать» и в появившемся окне, введите временные интервалы и установите дни с такими настройками, поставив флажок.



Рисунок 14.3 – Расписание

6 Выберите способ оповещения и установите задержку:

- Тревожный выход – Установите тревожный выход активации тревоги;
- Показать сообщение – Всплывающее окно оповещения;
- Время реле – Установите время для задержки после срабатывания тревожного выхода. Доступный диапазон от 10 сек. до 300 сек.;

- Антидизеринг – Установите для активности тревожного события. После завершения обнаружения движения система автоматически задерживает сигнал об обнаружении события на заданное время. Другими словами, если поставить этот параметр равным 10 сек., то тревожное событие будет длиться еще 10 сек. с момента окончания его обнаружения. Если в течение 10 секунд происходит еще движение в кадре, то оно также присваивается этому событию. Если движение в кадре происходит на 11-12 секунде после начала первого события, то это будет уже другое событие, которое будет идентифицировано системой отдельно;
- Сетевая тревога – Загрузка тревожного сигнала в сеть. Для работы данного оповещения убедитесь, что настроена и правильно работает функция сетевого меню «Тревожный центр». Для проверки/настройки перейдите «Главное меню => Настройка => Сеть»;
- Отправка Email – Отправка уведомления о тревоги на электронную почту. Для настройки/изменения перейдите «Главное меню => Сеть => Эл.почта»;
- Время записи – Установите время для продолжения записи после сигнала тревоги. Доступный диапазон от 10 сек. до 300 сек.;
- Канал записи – Установить канал записи по событию (по умолчанию выбран настраиваемый канал);
- PTZ – Установите параметры работы PTZ при срабатывании видео события. Нажмите на кнопку и установите номер предустановки (настройка предустановки устанавливается на самой камере, здесь указывается только номер);
- Обход – Включение обхода на канал. Для установки раскладки при срабатывании перейдите «Главное меню => Настройка => Дисплей => Обход»;
- Снимок – Снимок экрана после срабатывания событий;
- Журнал – Информация об ошибке будет отображаться «Главное меню => Журнал»;
- Голосовое оповещение – Для правильной работы оповещения к аудиовыходу видеорегистратора подключите периферийное устройство (колонки) и выберите файл оповещения. Если не был загружен файл оповещения, перейдите «Главное меню => Настройка => Голосовое оповещение» и добавьте файл оповещения;
- Зуммер – Звуковое оповещение.

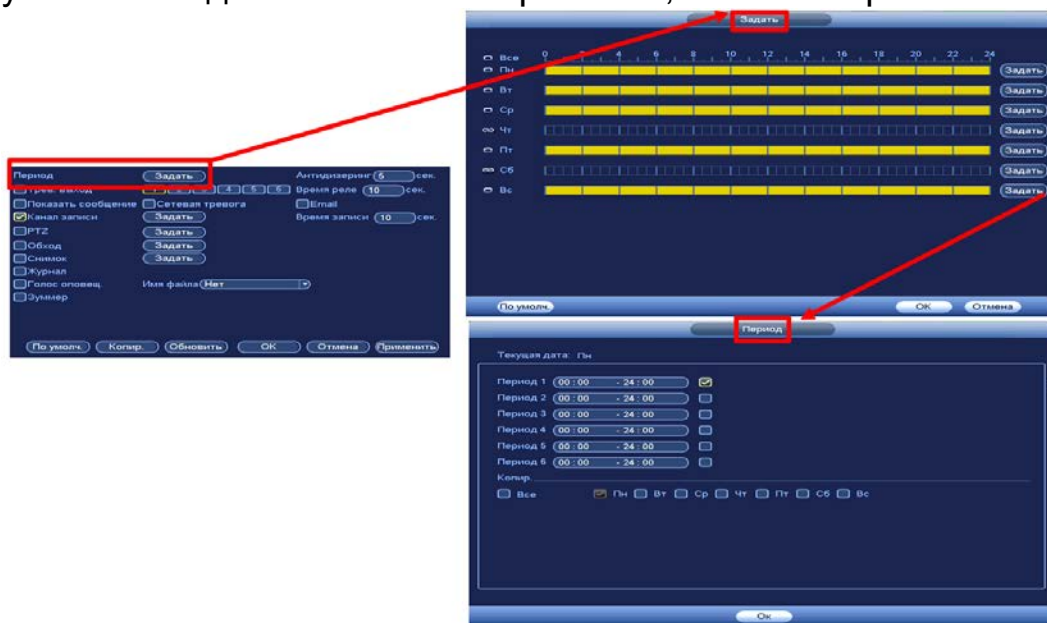
7 Сохраните настройку.

- 8 После окончания настройки Вы можете скопировать и перенести настройки на другие каналы. Нажмите на кнопку «Применить к», в появившемся окне выберите канал(ы), на который вы хотите перенести скопированные настройки и нажмите кнопку «ОК» для переноса.

## 14.1.2 Потеря видео

- 1 Выберите из выпадающего списка номер канала.
- 2 Включите событие. Срабатывание тревоги происходит после потери видеопотока с камеры.





Рисунок 14.4 – Настройка события

- 3 Установите период работы/бездействия, нажав на кнопку «Задать» в строке «Период». Настройку периода на графическом интерфейсе можно выполнять при помощи корректировки временного интервала на панели. Для этого наведите мышь на временной интервал и нажмите на левую клавишу мыши, скорректируйте интервал. Если необходимо составить единое расписание для нескольких дней, то перед установкой свяжите дни, нажав  (связанные отмечаются значком ) и установите требуемый режим записи. Для ручного ввода периода работы/бездействия, нажмите на кнопку «Задать» и в появившемся окне, введите временные интервалы и установите дни с такими настройками, поставив флажок.



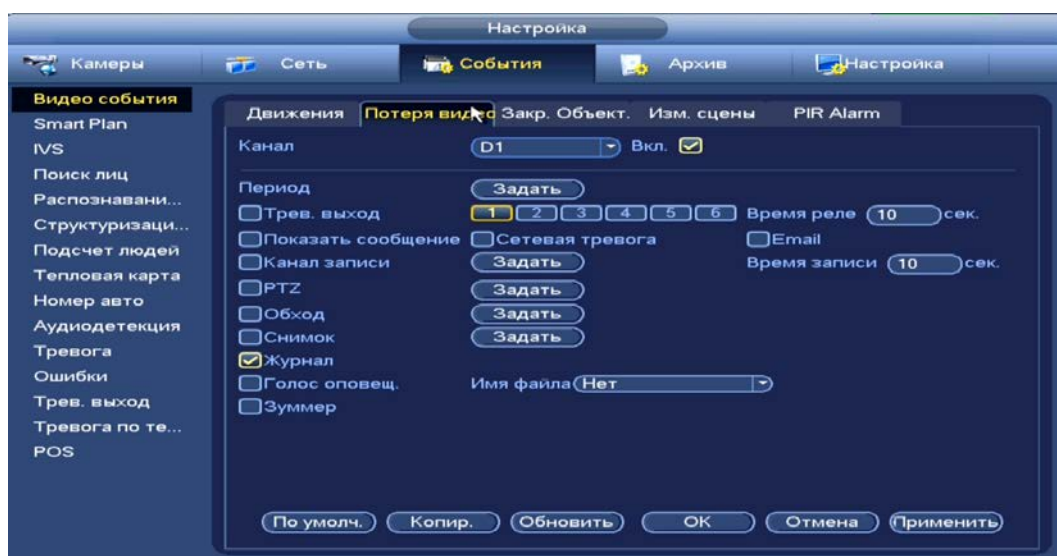

Рисунок 14.5 – Расписание

#### 4 Выберите способ оповещения и установите задержку:

- Тревожный выход – Установите тревожный выход активации тревоги;
- Время реле – Установите время для задержки после срабатывания тревожного выхода. Доступный диапазон от 10 сек. до 300 сек.;
- Показать сообщение – Всплывающее окно оповещения;
- Сетевая тревога – Загрузка тревожного сигнала в сеть. Для работы данного оповещения убедитесь, что настроена и правильно работает функция сетевого меню «Тревожный центр». Для проверки/настройки перейдите «Главное меню => Настройка => Сеть»;
- Email – Отправка уведомления о тревоги на электронную почту. Для настройки/изменения перейдите «Главное меню => Сеть => Эл.почта»;
- Время записи – Установите время для продолжения записи после сигнала тревоги. Доступный диапазон от 10 сек. до 300 сек.;
- Канал записи – Установить канал записи по событию (по умолчанию выбран настраиваемый канал);
- PTZ – Установите параметры работы PTZ при срабатывании видео события. Нажмите на кнопку и установите номер предустановки (настройка предустановки устанавливается на самой камере, здесь указывается только номер);
- Обход – Включение обхода на канал. Для установки раскладки при срабатывании перейдите «Главное меню => Настройка => Дисплей => Обход»;
- Снимок – Снимок экрана после срабатывания событий;
- Журнал – Информация об ошибке будет отображаться «Главное меню => Журнал»;

- Голосовое оповещение – Для правильной работы оповещения к аудиовыходу видеорегистратора подключите периферийное устройство (колонки) и выберите файл оповещения. Если не был загружен файл оповещения, перейдите «Главное меню => Настройка => Голосовое оповещение» и добавьте файл оповещения;
- Зуммер – Звуковое оповещение.

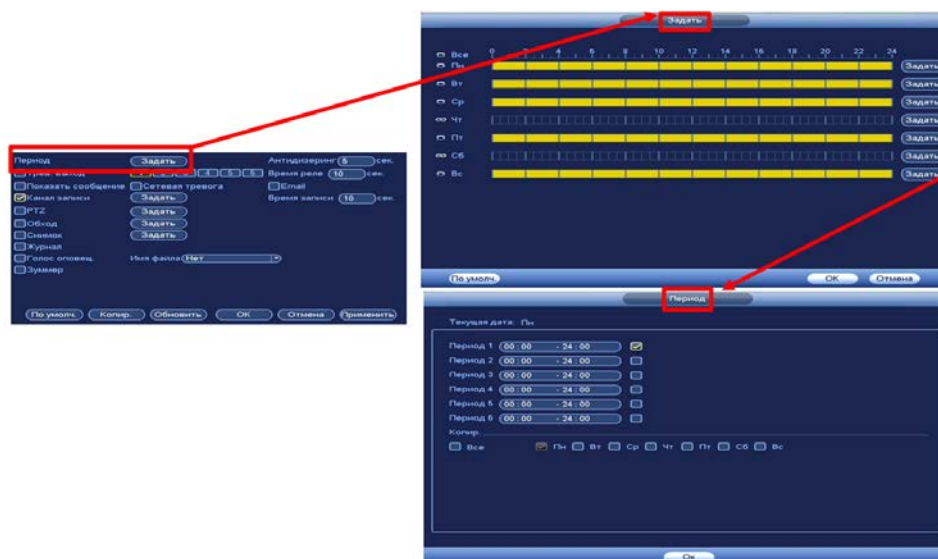
5 Сохраните настройку.

6 После окончания настройки Вы можете скопировать и перенести настройки на другие каналы. Нажмите на кнопку «Применить к», в появившемся окне выберите канал(ы), на который вы хотите перенести скопированные настройки и нажмите кнопку «ОК» для переноса.

### 14.1.3 Закрытие объектива

- 1 Выберите из выпадающего списка номер канала.
- 2 Включите событие. Срабатывание тревоги происходит при закрытии или расфокусировки объектива.





Рисунок 14.6 – Настройка события

- 3 Установите период работы/бездействия, нажав на кнопку «Задать» в строке «Период». Настройку периода на графическом интерфейсе можно выполнять при помощи корректировки временного интервала на панели. Для этого наведите мышь на временной интервал и нажмите на левую клавишу мыши, скорректируйте интервал. Если необходимо составить единое расписание для нескольких дней, то перед установкой свяжите дни, нажав  (связанные отмечаются значком ) и установите требуемый режим записи. Для ручного ввода периода работы/бездействия, нажмите на кнопку «Задать» и в появившемся окне, введите временные интервалы и установите дни с такими настройками, поставив флажок.

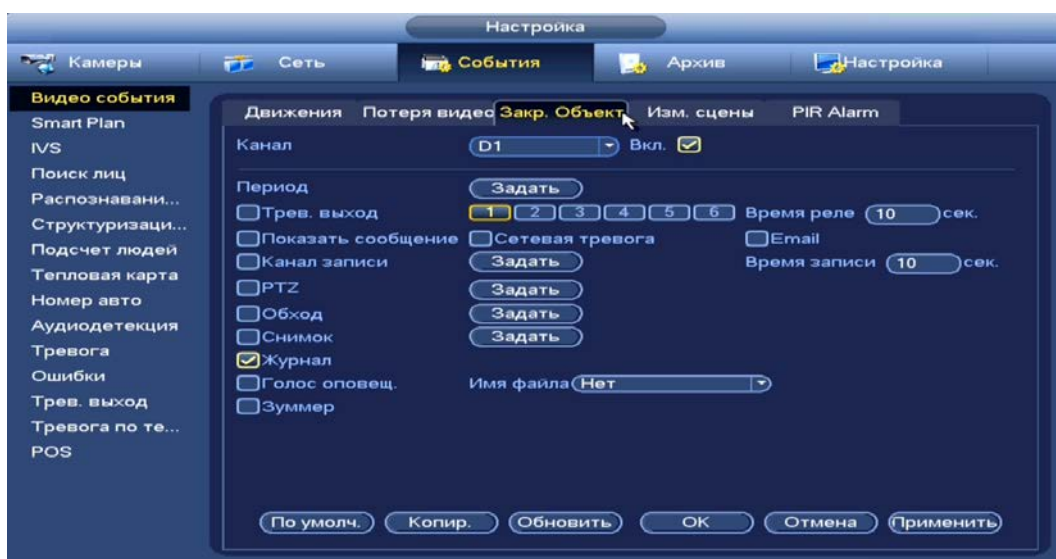

Рисунок 14.7 – Расписание

#### 4 Выберите способ оповещения и установите задержку:

- Тревожный выход – Установите тревожный выход активации тревоги;
- Время реле – Установите время для задержки после срабатывания тревожного выхода. Доступный диапазон от 10 сек. до 300 сек.;
- Показать сообщение – Всплывающее окно оповещения;
- Сетевая тревога – Загрузка тревожного сигнала в сеть. Для работы данного оповещения убедитесь, что настроена и правильно работает функция сетевого меню «Тревожный центр». Для проверки/настройки перейдите «Главное меню => Настройка => Сеть»;
- Email – Отправка уведомления о тревоги на электронную почту. Для настройки/изменения перейдите «Главное меню => Сеть => Эл.почта»;
- Время записи – Установите время для продолжения записи после сигнала тревоги. Доступный диапазон от 10 сек. до 300 сек.;
- Канал записи – Установить канал записи по событию (по умолчанию выбран настраиваемый канал);
- PTZ – Установите параметры работы PTZ при срабатывании видео события. Нажмите на кнопку и установите номер предустановки (настройка предустановки устанавливается на самой камере, здесь указывается только номер);
- Обход – Включение обхода на канал. Для установки раскладки при срабатывании перейдите «Главное меню => Настройка => Дисплей => Обход»;
- Снимок – Снимок экрана после срабатывания событий;

- Журнал – Информация об ошибке будет отображаться «Главное меню => Журнал»;
  - Голосовое оповещение – Для правильной работы оповещения к аудиовыходу видеорегистратора подключите периферийное устройство (колонки) и выберите файл оповещения. Если не был загружен файл оповещения, перейдите «Главное меню => Настройка => Голосовое оповещение» и добавьте файл оповещения;
  - Зуммер – Звуковое оповещение.
- 5 Сохраните настройку.
- 6 После окончания настройки Вы можете скопировать и перенести настройки на другие каналы. Нажмите на кнопку «Применить к», в появившемся окне выберите канал(ы), на который вы хотите перенести скопированные настройки и нажмите кнопку «ОК» для переноса.

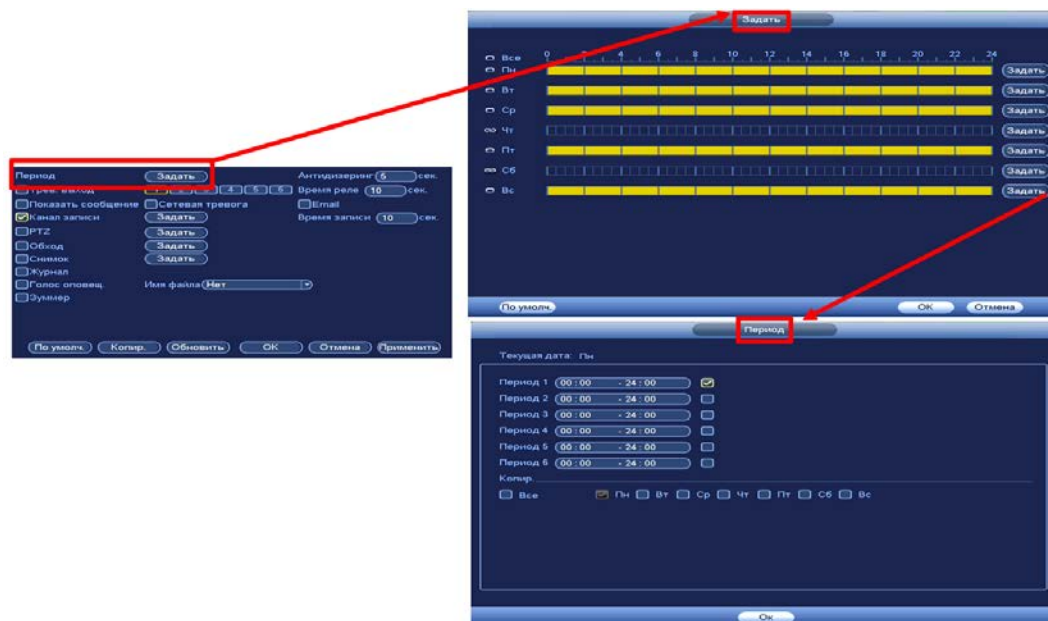
#### 14.1.4 Изменение сцены

- 1 Выберите из выпадающего списка настраиваемый канал.
- 2 Включите событие. Срабатывание тревоги происходит при изменении сцены просмотра.





Рисунок 14.8 – Настройка события

- 3 Установите период работы/бездействия, нажав на кнопку «Задать» в строке «Период». Настройку периода на графическом интерфейсе можно выполнять при помощи корректировки временного интервала на панели. Для этого наведите мышь на временной интервал и нажмите на левую клавишу мыши, скорректируйте интервал. Если необходимо составить единое расписание для нескольких дней, то перед установкой свяжите дни, нажав  (связанные отмечаются значком ) и установите требуемый режим записи.

Для ручного ввода периода работы/бездействия, нажмите на кнопку «Задать» и в появившемся окне, введите временные интервалы и установите дни с такими настройками, поставив флажок.

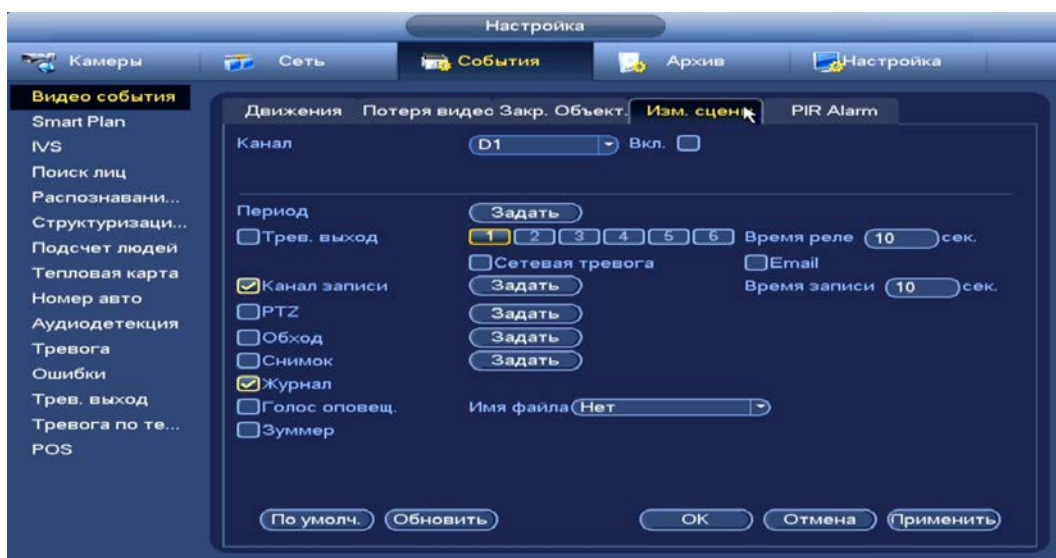

Рисунок 14.9 – Расписание

#### 4 Выберите способ оповещения и установите задержку:

- Тревожный выход – Установите тревожный выход активации тревоги;
- Время реле – Установите время для задержки после срабатывания тревожного выхода. Доступный диапазон от 10 сек. до 300 сек.;
- Сетевая тревога – Загрузка тревожного сигнала в сеть. Для работы данного оповещения убедитесь, что настроена и правильно работает функция сетевого меню «Тревожный центр». Для проверки/настройки перейдите «Главное меню => Настройка => Сеть»;
- Email – Отправка уведомления о тревоги на электронную почту. Для настройки/изменения перейдите «Главное меню => Сеть => Эл.почта»;
- Время записи – Установите время для продолжения записи после сигнала тревоги. Доступный диапазон от 10 сек. до 300 сек.;
- Канал записи – Установить канал записи по событию (по умолчанию выбран настраиваемый канал);
- PTZ – Установите параметры работы PTZ при срабатывании видео события. Нажмите на кнопку и установите номер предустановки (настройка предустановки устанавливается на самой камере, здесь указывается только номер);
- Обход – Включение обхода на канал. Для установки раскладки при срабатывании перейдите «Главное меню => Настройка => Дисплей => Обход»;
- Снимок – Снимок экрана после срабатывания событий;

- Журнал – Информация об ошибке будет отображаться «Главное меню => Журнал»;
- Голосовое оповещение – Для правильной работы оповещения к аудиовыходу видеорегистратора подключите периферийное устройство (колонки) и выберите файл оповещения. Если не был загружен файл оповещения, перейдите «Главное меню => Настройка => Голосовое оповещение» и добавьте файл оповещения;
- Зуммер – Звуковое оповещение.

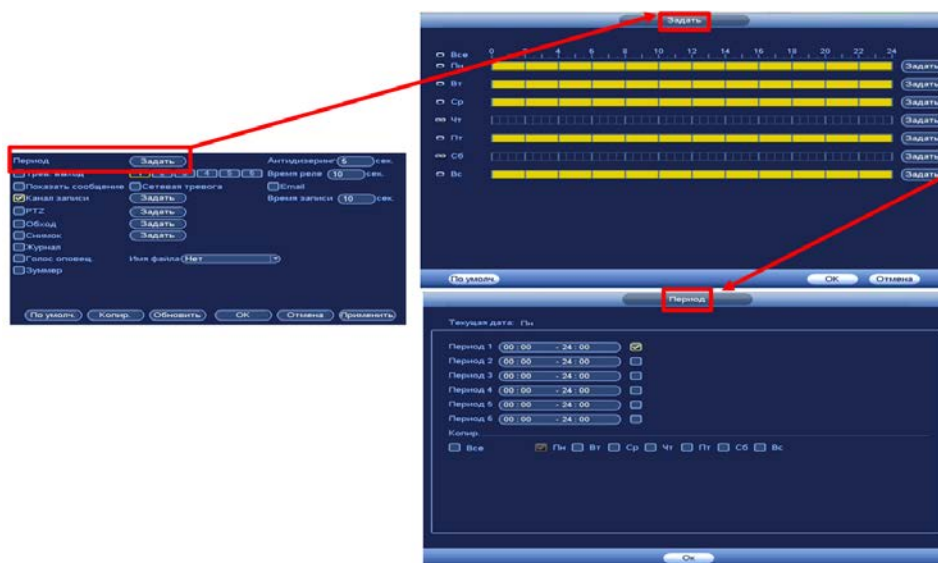
5 Сохраните настройку.

### 14.1.5 Тревога по ИК датчику (PIR Alarm)



#### ВНИМАНИЕ!



Функция работает только с камерами, поддерживающими функцию.

Включение события по ИК датчику повышает точность и достоверность при обнаружении движения. После включения функция фильтрует тревогу по заданной чувствительности, таким образом можно избежать ложных срабатываний, например, таких, как движение листвы или насекомых.

- 1 Для настройки выберите из выпадающего списка канал.
- 2 Включите функцию. После отключения тревоги по ИК датчику, события будут иметь только общий эффект.



Рисунок 14.10 – Настройка события

- 3 Нажмите в строке «Область» на кнопку «Задать», в появившемся окне очертите область обнаружения и установите параметры настройки для этой области (для настройки доступны четыре области с различными устанавливаемыми параметрами порога чувствительности).
- 4 Нажмите левую клавишу мыши, для того чтобы очертить область. Для замены чувствительности, наведите мышь на верхнюю часть экрана и всплывающем окне установите чувствительность и порог области.
- Параметр «Чувствит.» отвечает за скорость движения объекта в кадре. Чем выше значение, тем на объект с большей скоростью движения будет реагировать устройство;
  - Параметр «Порог» отвечает за размер объекта в кадре. Чем ниже значение, тем на объект с меньшим размером будет реагировать устройство.
- Соответственно, чем выше будет уровень чувствительности и ниже порог, тем на более мелкие и малоподвижные объекты будет срабатывать детектор движения и, наоборот, при минимальном значении чувствительности и максимальном значении порога, детектор движения будет реагировать только на крупные и быстрые объекты.
- 5 Установите период работы/бездействия, нажав на кнопку «Задать» в строке «Период». Настройку периода на графическом интерфейсе можно выполнять при помощи корректировки временного интервала на панели. Для этого наведите мышь на временной интервал и нажмите на левую клавишу мыши, скорректируйте интервал. Если необходимо составить единое расписание для нескольких дней, то перед установкой свяжите дни, нажав  (связанные отмечаются значком ) и установите требуемый режим записи. Для ручного ввода периода работы/бездействия, нажмите на кнопку «Задать» и в появившемся окне, введите временные интервалы и установите дни с такими настройками, поставив флажок.



Рисунок 14.11 – Расписание

#### 6 Выберите способ оповещения и установите задержку:

- Антидизеринг – Установите для активности тревожного события. После завершения обнаружения движения система автоматически задерживает сигнал об обнаружении события на заданное время. Другими словами, если поставить этот параметр равным 10 сек., то тревожное событие будет длиться еще 10 сек. с момента окончания его обнаружения. Если в течение 10 секунд происходит еще движение в кадре, то оно также присваивается этому событию. Если движение в кадре происходит на 11-12 секунде после начала первого события, то это будет уже другое событие, которое будет идентифицировано системой отдельно;
- Тревожный выход – Установите тревожный выход активации тревоги;
- Время реле – Установите время для задержки после срабатывания тревожного выхода. Доступный диапазон от 10 сек. до 300 сек.;
- Сетевая тревога – Загрузка тревожного сигнала в сеть. Для работы данного оповещения убедитесь, что настроена и правильно работает функция сетевого меню «Тревожный центр». Для проверки/настройки перейдите «Главное меню => Настройка => Сеть»;
- Email – Отправка уведомления о тревоги на электронную почту. Для настройки/изменения перейдите «Главное меню => Сеть => Эл.почта»;
- Время записи – Установите время для продолжения записи после сигнала тревоги. Доступный диапазон от 10 сек. до 300 сек.;

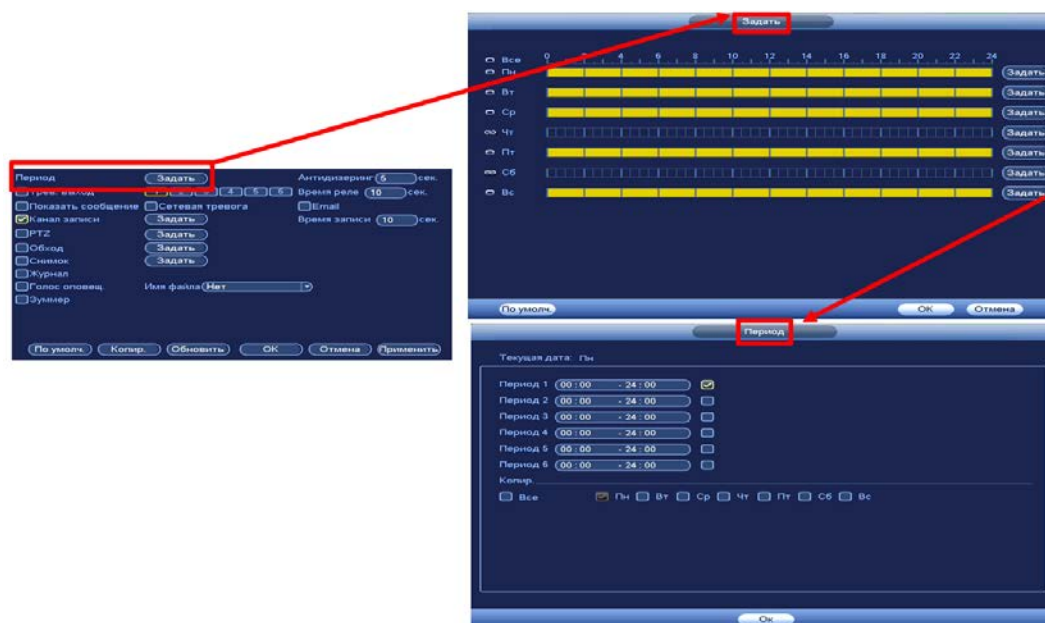

- Канал записи – Установить канал записи по событию (по умолчанию выбран настраиваемый канал);
- PTZ – Установите параметры работы PTZ при срабатывании видео события. Нажмите на кнопку и установите номер предустановки (настройка предустановки устанавливается на самой камере, здесь указывается только номер);
- Обход – Включение обхода на канал. Для установки раскладки при срабатывании перейдите «Главное меню => Настройка => Дисплей => Обход»;
- Снимок – Снимок экрана после срабатывания событий;
- Журнал – Информация об ошибке будет отображаться «Главное меню => Журнал»;
- Голосовое оповещение – Для правильной работы оповещения к аудиовыходу видеорегистратора подключите периферийное устройство (колонки) и выберите файл оповещения. Если не был загружен файл оповещения, перейдите «Главное меню => Настройка => Голосовое оповещение» и добавьте файл оповещения;
- Зуммер – Звуковое оповещение.

7 Сохраните настройку.

8 После окончания настройки Вы можете скопировать и перенести настройки на другие каналы. Нажмите на кнопку «Применить к», в появившемся окне выберите канал(ы), на который вы хотите перенести скопированные настройки и нажмите кнопку «ОК» для переноса.

## 14.2 ГЛАВНОЕ МЕНЮ. ПУНКТ МЕНЮ НАСТРОЙКИ «ТРЕВОЖНЫЙ ВЫХОД»

При активном статусе тревожного выхода установите параметры записи. Возможна настройка для каждого тревожного выхода отдельно (Расписание/Постоянная/Выкл.). Для сброса на настройки по умолчанию, нажмите на кнопку «ОК» в строке «Сброс тревоги (Спуск сигнализации)».



Рисунок 14.12 – Настройка записи по тревожному выходу

Для дополнительного перехода в раздел настройки перейдите «Контекстное меню => Активация => Тревож.выход».



Рисунок 14.13 – Настройка записи по тревожному выходу

### 14.3 ГЛАВНОЕ МЕНЮ. ПУНКТ МЕНЮ НАСТРОЙКИ СОБЫТИЙ «ТРЕВОГА ПО ТЕМПЕРАТУРЕ»

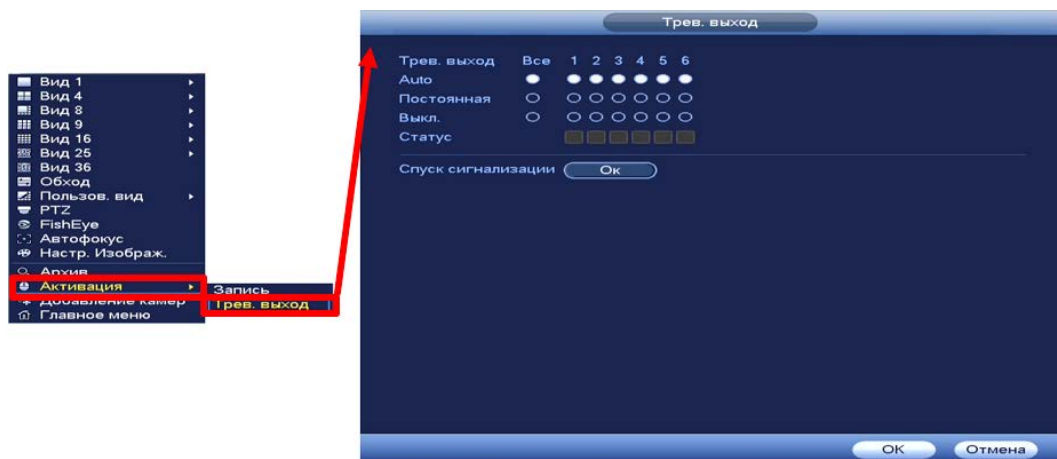

#### ПРИМЕЧАНИЕ!

Функция работает с тепловизионными видеокамерами.

- 1 Из выпадающего списка выберите канал для настройки тревожного события.
- 2 Выберите причину срабатывания тревоги, доступны три варианта: Пожарная тревога/Тревога по температуре/Предупреждение о горячем/холодном пятне.





Рисунок 14.14 – События по тепловизионным камерам

- 3 Установите период работы/бездействия, нажав на кнопку «Задать» в строке «Период». Настройку периода на графическом интерфейсе можно выполнять при помощи корректировки временного интервала на панели. Для этого наведите мышь на временной интервал и нажмите на левую клавишу мыши, скорректируйте интервал. Если необходимо составить единое расписание для нескольких дней, то перед установкой свяжите дни, нажав  (связанные отмечаются значком ) и установите требуемый режим записи. Для ручного ввода периода работы/бездействия, нажмите на кнопку «Задать» и в появившемся окне, введите временные интервалы и установите дни с такими настройками, поставив флажок.

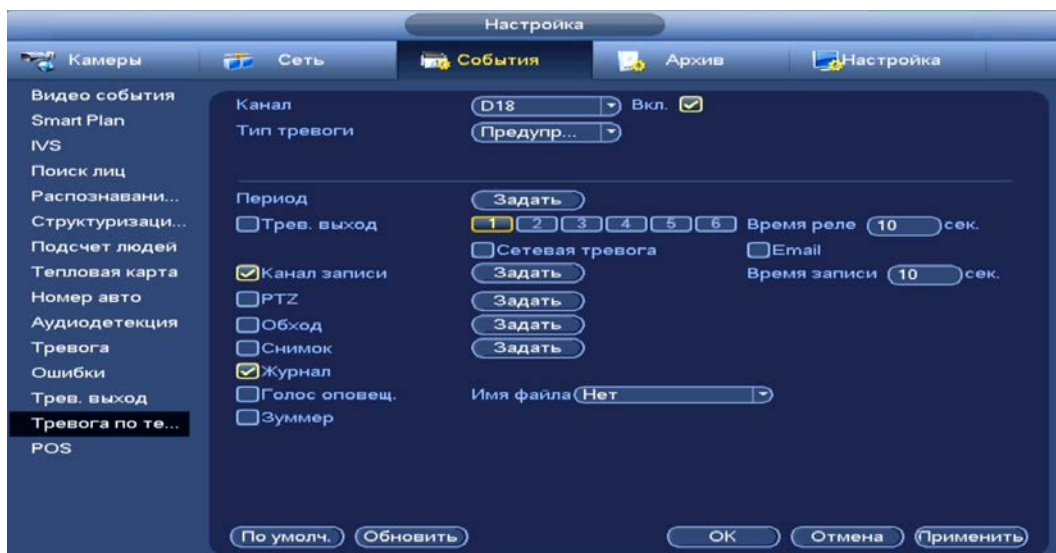

Рисунок 14.15 – Расписание

- 4 Выберите способ оповещения и установите задержку:  
 — Тревожный выход – Установите тревожный выход активации тревоги;

- Время реле – Установите время для задержки после срабатывания тревожного выхода. Доступный диапазон от 10 сек. до 300 сек.;
- Сетевая тревога – Загрузка тревожного сигнала в сеть. Для работы данного оповещения убедитесь, что настроена и правильно работает функция сетевого меню «Тревожный центр». Для проверки/настройки перейдите «Главное меню => Настройка => Сеть»;
- Email – Отправка уведомления о тревоги на электронную почту. Для настройки/изменения перейдите «Главное меню => Сеть => Эл.почта»;
- Время записи – Установите время для продолжения записи после сигнала тревоги. Доступный диапазон от 10 сек. до 300 сек.;
- Канал записи – Установить канал записи по событию (по умолчанию выбран настраиваемый канал);
- PTZ – Установите параметры работы PTZ при срабатывании видео события. Нажмите на кнопку и установите номер предустановки (настройка предустановки устанавливается на самой камере, здесь указывается только номер);
- Обход – Включение обхода на канал. Для установки раскладки при срабатывании перейдите «Главное меню => Настройка => Дисплей => Обход»;
- Снимок – Снимок экрана после срабатывания событий;
- Журнал – Информация об ошибке будет отображаться «Главное меню => Журнал»;
- Голосовое оповещение – Для правильной работы оповещения к аудиовыходу видеорегистратора подключите периферийное устройство (колонки) и выберите файл оповещения. Если не был загружен файл оповещения, перейдите «Главное меню => Настройка => Голосовое оповещение» и добавьте файл оповещения;
- Зуммер – Звуковое оповещение.

5 Сохраните настройку.

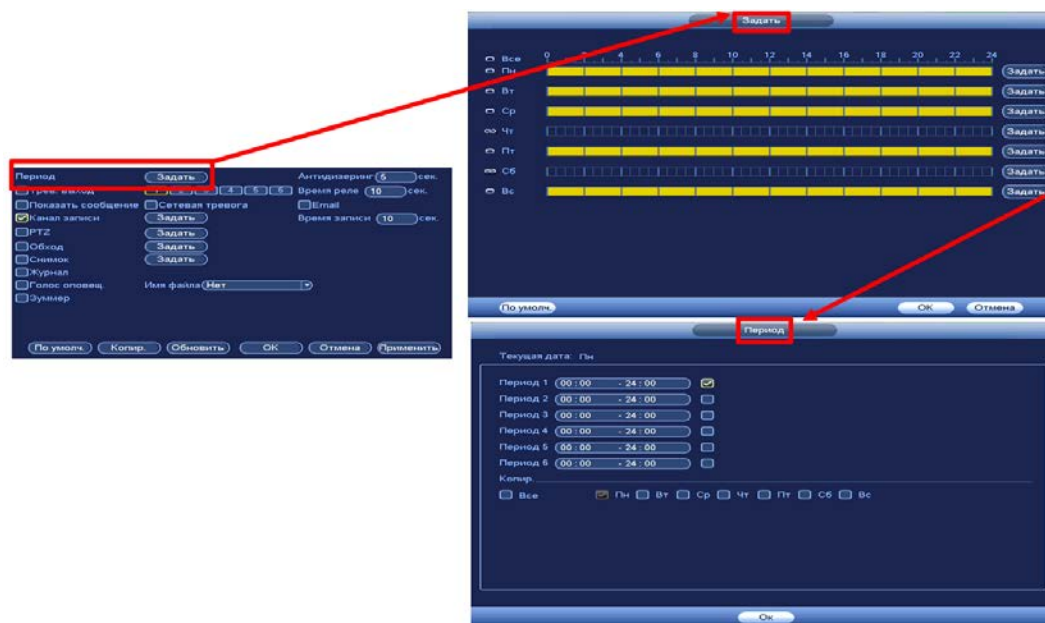
## 14.4 ГЛАВНОЕ МЕНЮ. ПУНКТ МЕНЮ НАСТРОЙКИ СОБЫТИЙ «POS»



### ПРИМЕЧАНИЕ!

Функционал меню «POS» в процессе реализации.

- 1 Включите функцию работы видеонаблюдения с кассовым терминалом (Работает функция только в однооконном режиме).
- 2 Введите имя настраиваемой функции.





Рисунок 14.16 – POS функция

- 3 Нажмите на кнопку «Задать» в строке «События» для настройки оповещения и расписания.



Рисунок 14.17 – POS функция

- 4 Установите период работы/бездействия, нажав на кнопку «Задать» в строке «Период». Настройку периода на графическом интерфейсе можно выполнять при помощи корректировки временного интервала на панели. Для этого наведите мышь на временной интервал и нажмите на левую клавишу мыши, скорректируйте интервал.

Если необходимо составить единое расписание для нескольких дней, то перед установкой свяжите дни, нажав  (связанные отмечаются значком ) и установите требуемый режим записи.

Для ручного ввода периода работы/бездействия, нажмите на кнопку «Задать» и в появившемся окне, введите временные интервалы и установите дни с такими настройками, поставив флажок.

- 5 Выберите способ оповещения, установите задержку:

— Тревожный выход – Установите тревожный выход активации тревоги;

- Время реле – Установите время для задержки после срабатывания тревожного выхода. Доступный диапазон от 10 сек. до 300 сек.;
- Показать сообщение – Всплывающее окно оповещения;
- Email – Отправка уведомления о тревоги на электронную почту. Для настройки/изменения перейдите «Главное меню => Сеть => Эл.почта»;
- Время записи – Установите время для продолжения записи после сигнала тревоги. Доступный диапазон от 10 сек. до 300 сек.;
- Канал записи – Установить канал записи по событию (по умолчанию выбран настраиваемый канал);
- PTZ – Установите параметры работы PTZ при срабатывании видео события. Нажмите на кнопку и установите номер предустановки (настройка предустановки устанавливается на самой камере, здесь указывается только номер);
- Обход – Включение обхода на канал. Для установки раскладки при срабатывании перейдите «Главное меню => Настройка => Дисплей => Обход»;
- Снимок – Снимок экрана после срабатывания событий;
- Журнал – Информация об ошибке будет отображаться «Главное меню => Журнал»;
- Голосовое оповещение – Для правильной работы оповещения к аудиовыходу видеорегистратора подключите периферийное устройство (колонки) и выберите файл оповещения. Если не был загружен файл оповещения, перейдите «Главное меню => Настройка => Голосовое оповещение» и добавьте файл оповещения;
- Зуммер – Звуковое оповещение.

6 В строке «Соединение» из выпадающего списка выберите протокол и нажмите на кнопку «Задать» для ввода IP адреса и подсеть.



Рисунок 14.18 – POS функция

## 15 НАСТРОЙКА АРХИВИРОВАНИЯ

### 15.1 ГЛАВНОЕ МЕНЮ. ПУНКТ МЕНЮ НАСТРОЙКИ «РАСПИСАНИЕ»

Для настройки расписания записи и снимка на видеорегистраторе перейдите «Главное меню => Раздел «Настройка» => Архив => Расписание».

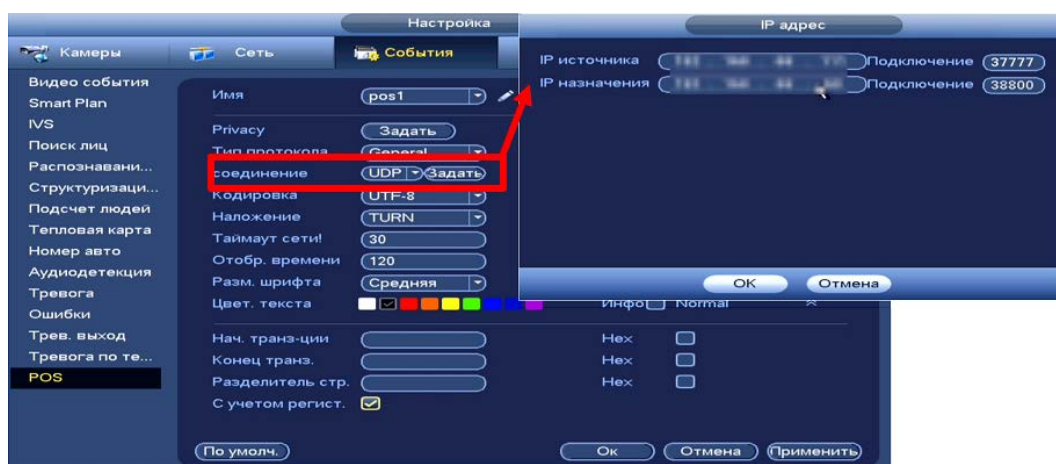
#### 15.1.1 Запись



Рисунок 15.1 – Настройка расписания записи на устройства

- 1 Из выпадающего списка выберите канал для формирования еженедельного расписания записи.
- 2 Установите время предзаписи.
- 3 При наличии на устройстве нескольких HDD возможно установить один из них в качестве резервного.

📖 Для установки резервной работы перейдите «Главное меню => Архив => Управление HDD» из выпадающего списка в столбце «Свойства» выберите «Резервирование»;

📖 На резервный HDD будут сохраняться копии только записанных видео, видеокadres сохраняются не будут.

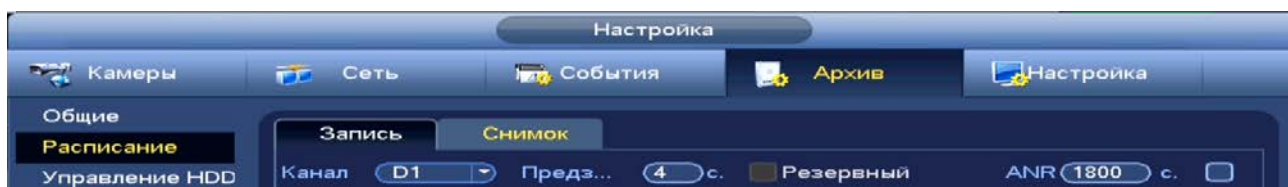

Рисунок 15.2 – Управление HDD

- 4 Включите ANR (см. Рисунок 15.1) во избежание потери видеоданных с потока при сбое соединения.

📖 Установите максимальное значение периода загрузки. IPC может загрузить файл записи только в течение указанного периода;

📖 Функция работает только при наличии SD-карты на камере.

- 5 Установка расписания на графическом интерфейсе производится по событиям. Выберите из списка событие.



Рисунок 15.3 – Панель событий

**ВНИМАНИЕ!**

Убедитесь, что запись по событию на канале включена, для этого перейдите «Главное меню => События => Видео события», «Главное меню => События => Видеоаналитика (IVS)», «Главное меню => События => POS», «Главное меню => События => Тревога».



- 6 Далее наведите мышь на временной интервал и нажмите на левую клавишу мыши для нанесения события на интервал.
- 7 Если необходимо составить единое расписание для нескольких дней, то перед установкой свяжите дни, нажав  (связанные отмечаются значком ) и установите требуемый режим записи.



Рисунок 15.4 – Настройка расписания записи

- 8 Для ручного ввода расписания нажмите на кнопку .
- 9 Введите время для периода.
- 10 Выберите событие для этого периода
- 11 Установите день недели для настройки.



Рисунок 15.5 – Настройка расписания записи



12 Сохраните настройку.

13 После окончания настройки вы можете скопировать и перенести настройки на другие каналы. Нажмите на кнопку «Копир.», в появившемся окне выберите канал(лы), на который вы хотите перенести скопированные настройки и нажмите кнопку «Ок».



Рисунок 15.6 – Копирование настроек на другие каналы

### 15.1.2 Снимок

- 1 Установите настраиваемый канал для формирования еженедельного расписания выполнения снимков по дням недели.
- 2 Установка расписания на графическом интерфейсе производится по событиям. Выберите из списка событие.

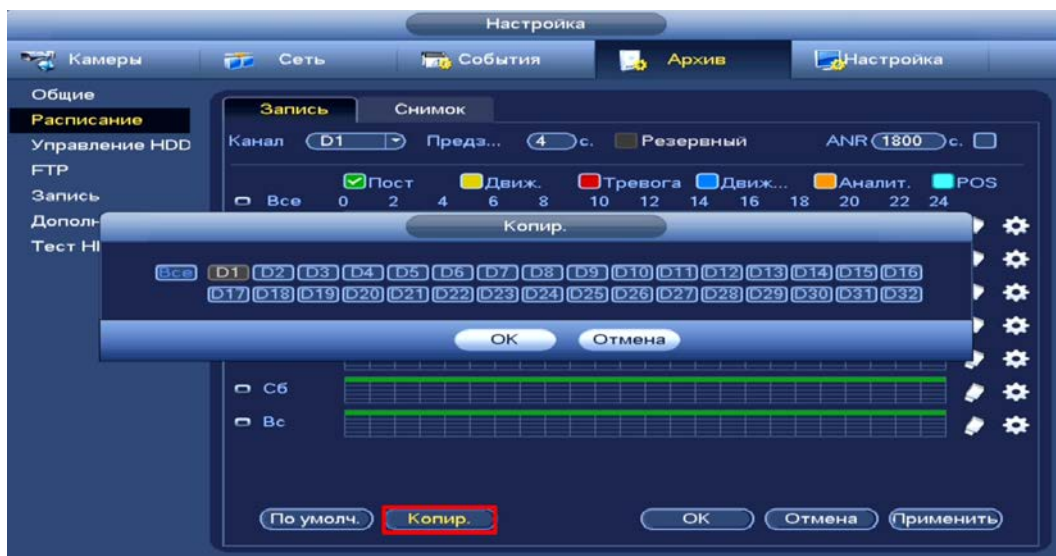

Рисунок 15.7 – Панель событий



#### ВНИМАНИЕ!

Убедитесь, что запись по событию на канале включена, для этого перейдите «Главное меню => События => Видео события», «Главное меню => События => Видеоаналитика (IVS)», «Главное меню => События => POS», «Главное меню => События => Тревога».



- 3 Далее наведите мышь на временной интервал и нажмите на левую клавишу мыши для нанесения события на интервал.
- 4 Если необходимо составить единое расписание для нескольких дней, то перед установкой свяжите дни, нажав  (связанные отмечаются значком ) и установите требуемый режим записи.



Рисунок 15.8 – Настройка расписания снимка на устройстве

- 5 Для ручного ввода расписания нажмите на кнопку .
- 6 Введите время для периода.
- 7 Выберите событие для этого периода
- 8 Установите день недели для настройки.
- 9 Сохраните настройку.
- 10 После окончания настройки вы можете скопировать и перенести настройки на другие каналы. Нажмите на кнопку «Копир.», в появившемся окне выберите канал(лы), на который вы хотите перенести скопированные настройки и нажмите кнопку «Ок».



Рисунок 15.9 – Копирование настроек на другие каналы

## 15.2 ГЛАВНОЕ МЕНЮ. ПУНКТ МЕНЮ НАСТРОЙКИ «ЗАПИСЬ»

После настройки расписания активируйте работу записи на основном и дополнительном потоке. Доступны три режима записи:

- «Расписание» – запись каналов осуществляется по схеме, заданной в настройках расписания;

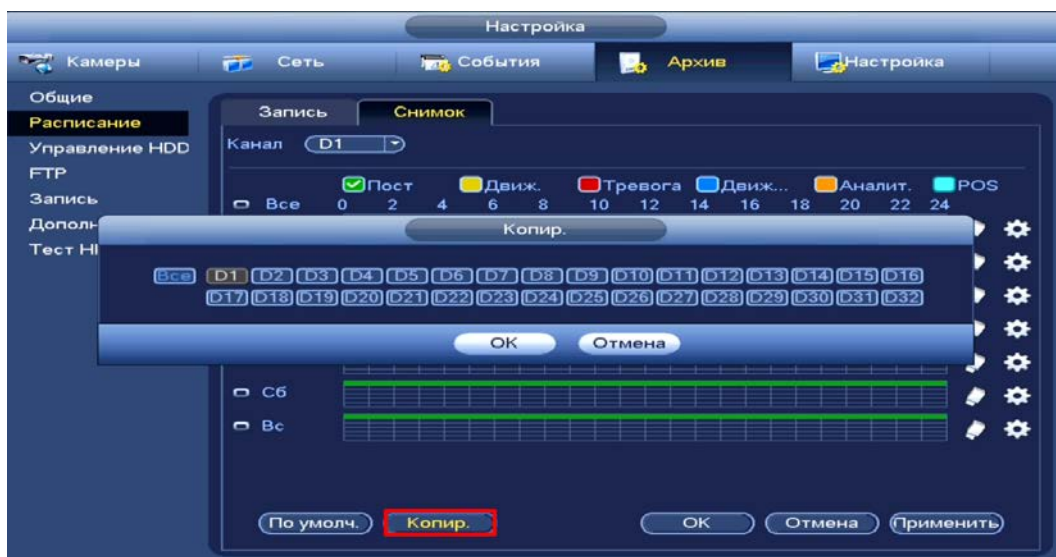
- «Постоянная» – непрерывная запись;
- «Выкл.» – запись на канале не осуществляется.

Для снимка доступны два режима:

- «Выключить» – снимок не осуществляется;
- «Включить» – снимок осуществляется.



Рисунок 15.10 – Интерфейс настройки записи

Дополнительно для перехода в меню перейдите «Контекстное меню

=> Активация => Запись».



Рисунок 15.11 – Интерфейс настройки записи

### 15.3 ГЛАВНОЕ МЕНЮ. ПУНКТ МЕНЮ НАСТРОЙКИ «ОБЩИЕ»

Выберите из выпадающего списка функцию, которая будет активирована после заполнения HDD на устройстве.

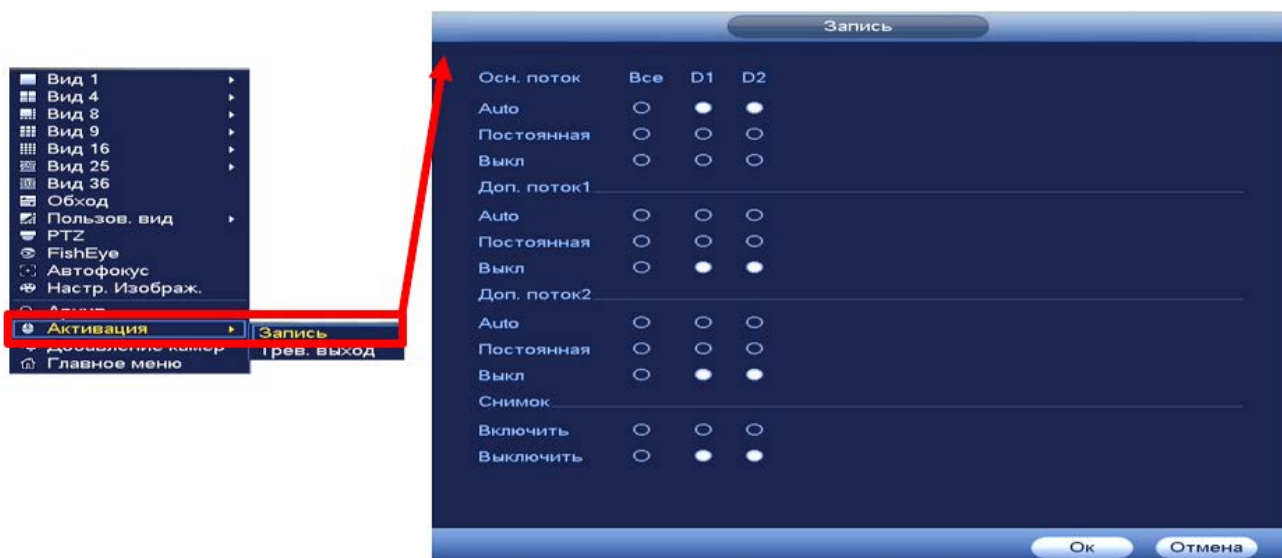

Рисунок 15.12 – Работа с HDD

## 15.4 ГЛАВНОЕ МЕНЮ. ПУНКТ МЕНЮ НАСТРОЙКИ «УПРАВЛЕНИЕ HDD»

Настройте параметры архивирования на доступных дисках. Для этого из выпадающего списка в столбце «Тип» выберите параметр чтения диска устройством (Чтение/Запись, Только чтение, Резервный).



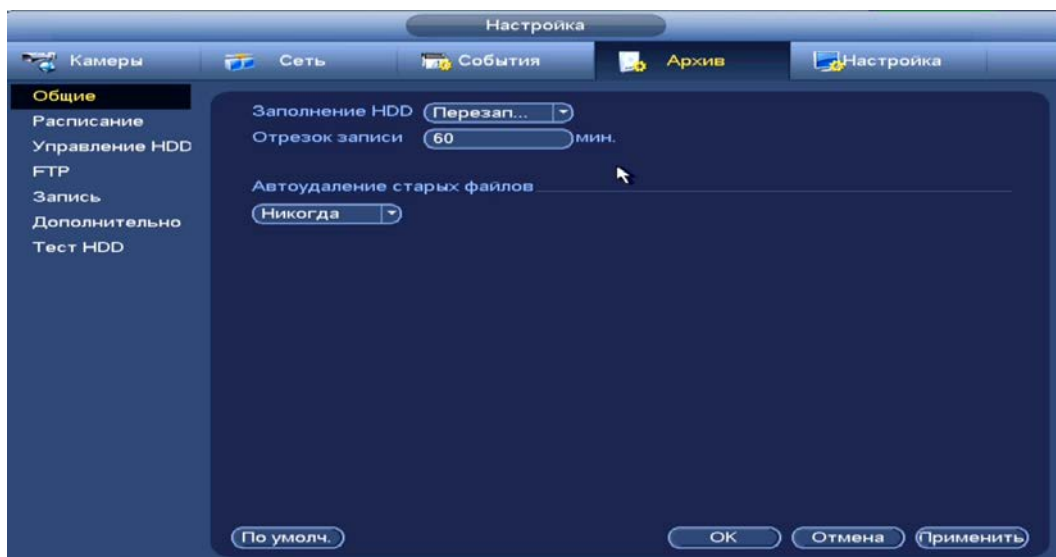

Рисунок 15.13 – Интерфейс настройки

В столбце «HDD» выберите из выпадающего списка номер группы носителя (диска) для дальнейшей настройки параметров сохранения записи с выбранного канала.

 Настраиваемый диск должен находиться в статусе «Чтение/запись».

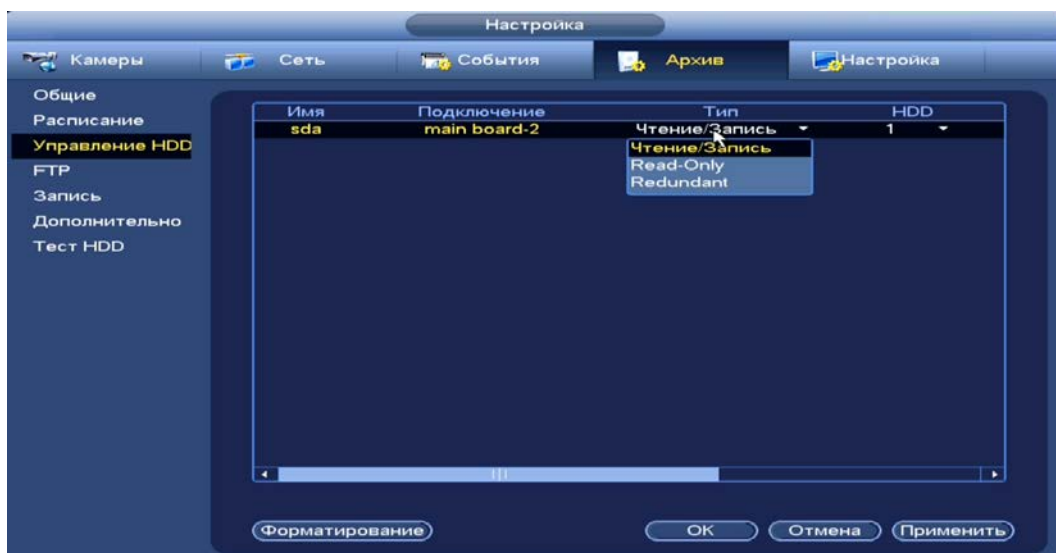
## 15.5 ГЛАВНОГО МЕНЮ. ПУНКТ МЕНЮ НАСТРОЙКИ «ДОПОЛНИТЕЛЬНО»

Для установки номер группы носителя (диска) перейдите «Главное меню => Подпункт «Настройка» => Архив => Управление HDD», столбец для выбора номера «HDD».

### 15.5.1 Основной поток

Выберите канал и установите группу носителя для архивирования записи экрана с основного видеопотока.



Рисунок 15.14 – Интерфейс выбора HDD для основного потока

### 15.5.2 Дополнительный поток (Доп. Поток)

Выберите канал и установите группу носителя для архивирования записи экрана с дополнительного видеопотока.



Рисунок 15.15 – Интерфейс выбора HDD для доп.потока

### 15.5.3 Снимок

Выберите канал и установите группу носителя для архивирования снимков экрана видеопотока.



Рисунок 15.16 – Интерфейс выбора HDD для снимка

## 15.6 ГЛАВНОЕ МЕНЮ. ПУНКТ МЕНЮ НАСТРОЙКИ «ТЕСТ HDD»

### 15.6.1 Тест (Проверка вручную)

Перейдите «Главное меню => Подпункт «Настройка» => Архив => Тест HDD » для анализа текущего состояния диска.

1 Выберите из выпадающего списка тип анализа, доступны два варианта:

 Быстрый старт – проверка через универсальные системные файлы;

 Полный тест – углубленное сканирование диска на устройстве, протекает такое сканирование дольше, чем при быстром варианте и также может повлиять на работу диска.

2 Из выпадающего списка выберите HDD.

3 Нажмите «Старт» для начала и «Стоп» для остановки.

4 Далее перейдите в пункт меню «Отчет», для просмотра собранного анализа.





Рисунок 15.17 – Анализ работоспособности HDD

## 15.6.2 Отчет (Отчет о проверке)

Выберите из списка на интерфейсе интересующий отчет, при помощи мыши (наведите на отчет и нажмите на левую клавишу два раза) или нажмите на кнопку  в столбце «Обзор» для перехода к просмотру отчета.

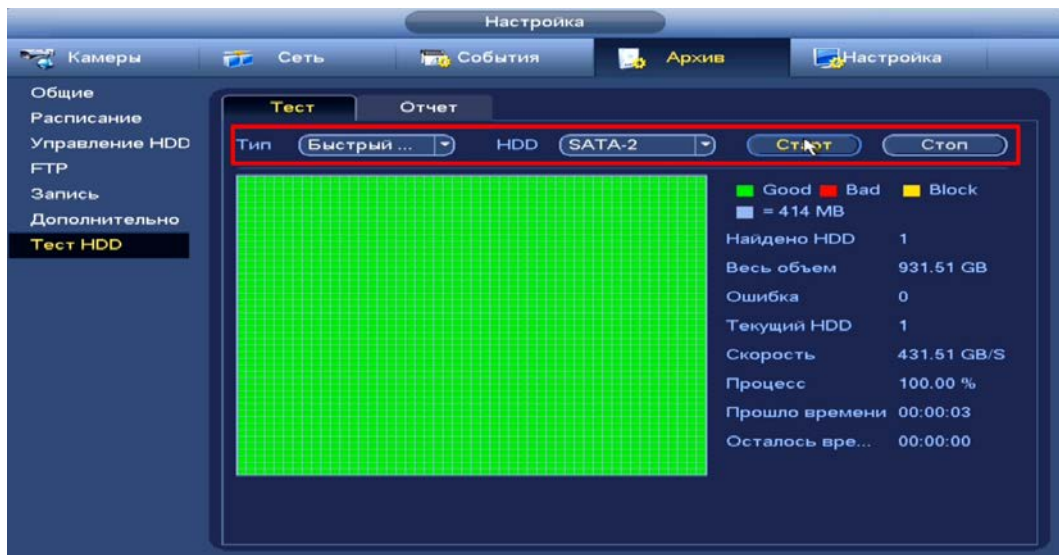
Отчет можно перенести на USB устройство, в интерфейсе «Результат (Detect Results)», или просмотреть подробную информацию в разделе «S.M.A.R.T».



При необходимости замените диск на устройстве.



Рисунок 15.18 – Просмотр информации о HDD

## 15.7 ГЛАВНОЕ МЕНЮ. ИНФОРМАЦИОННЫЙ ПУНКТ МЕНЮ «HDD»

Информационный пункт меню «S.M.A.R.T.».

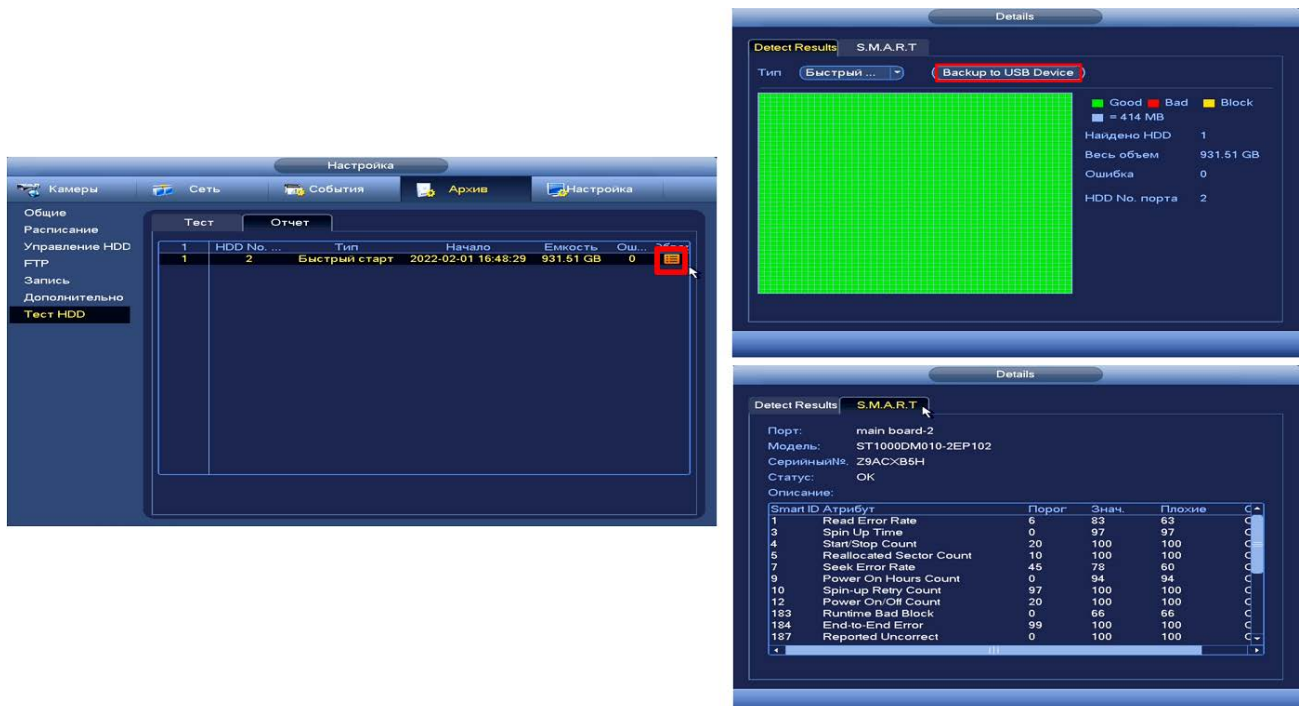

### ПРИМЕЧАНИЕ!

При повреждении жесткого диска, система будет показывать знак «?». Перед установкой нового жесткого диска удалите поврежденный.



Рисунок 15.19 – Информационный пункт HDD

## 15.8 ГЛАВНОЕ МЕНЮ. ИНФОРМАЦИОННЫЙ ПУНКТ МЕНЮ «ЗАПИСИ»

Информационный пункт меню просмотра времени начала и времени окончания видеозаписи на устройстве.

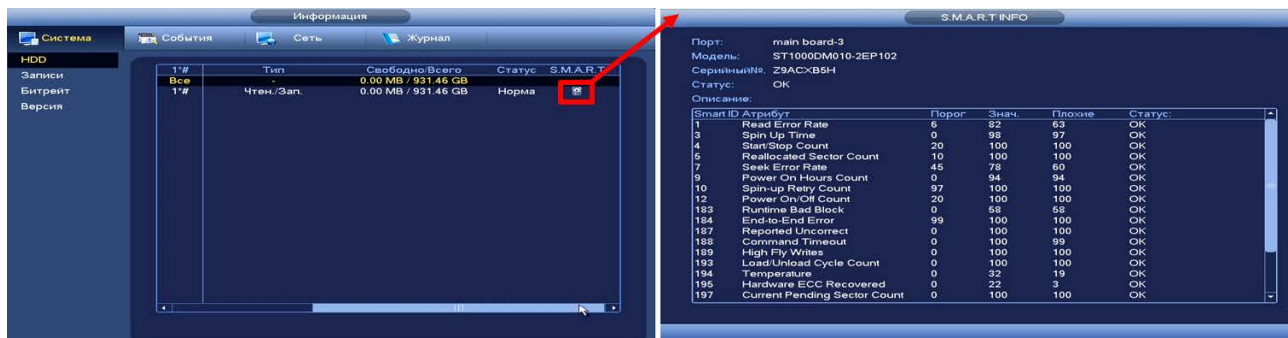

Рисунок 15.20 – Информационный пункт меню «Запись»



## 16 ПРОСМОТР АРХИВА

### 16.1 ГЛАВНОЕ МЕНЮ. ПУНКТ МЕНЮ УПРАВЛЕНИЯ «АРХИВ»

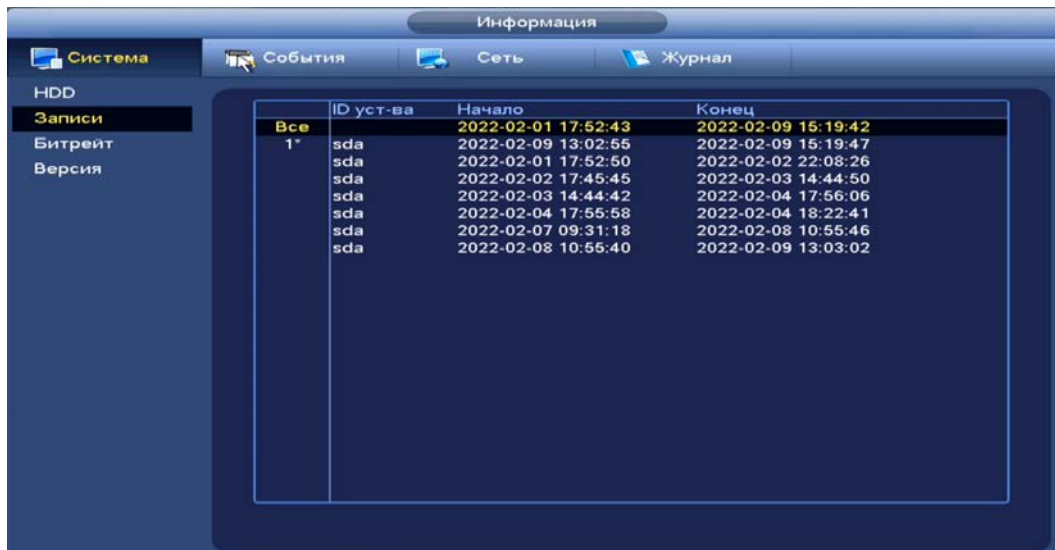
Основным способом просмотра архива на устройстве является интерфейс просмотра «Архив». Для просмотра перейдите «Главное меню => Архив».



Рисунок 16.1 – Меню просмотра «Архив»

Дополнительно перейти в меню просмотра можно:

1 Через контекстное меню устройства.

Для этого перейдите в контекстное меню и нажмите «Поиск».

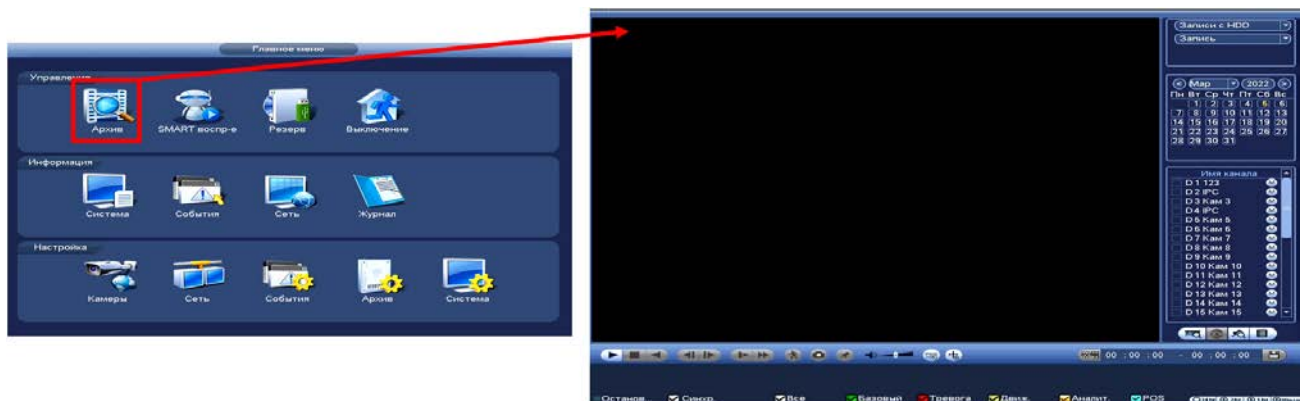



Рисунок 16.2 – Меню просмотра «Архив»

2 В режиме просмотра через панель навигации.

Для этого в режиме просмотра нажмите на левую клавишу мыши, далее на панели навигации нажмите на кнопку .

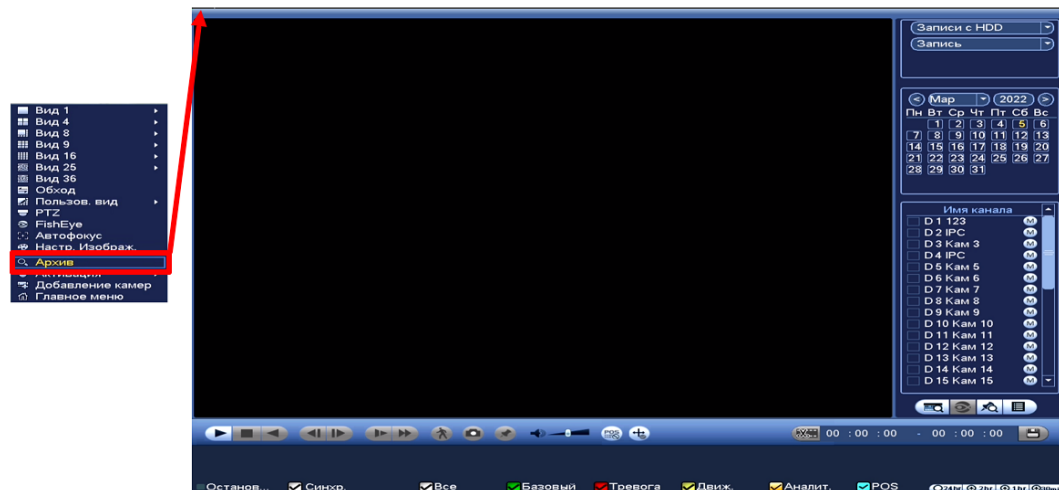

Рисунок 16.3 – Меню управления «Архив»

### 16.1.1 Просмотр архива

Интерфейс просмотра архивированного видеопотока и изображения (видеокадры) по детектируемым событиям показан на рисунке ниже (см. Рисунок 16.4).

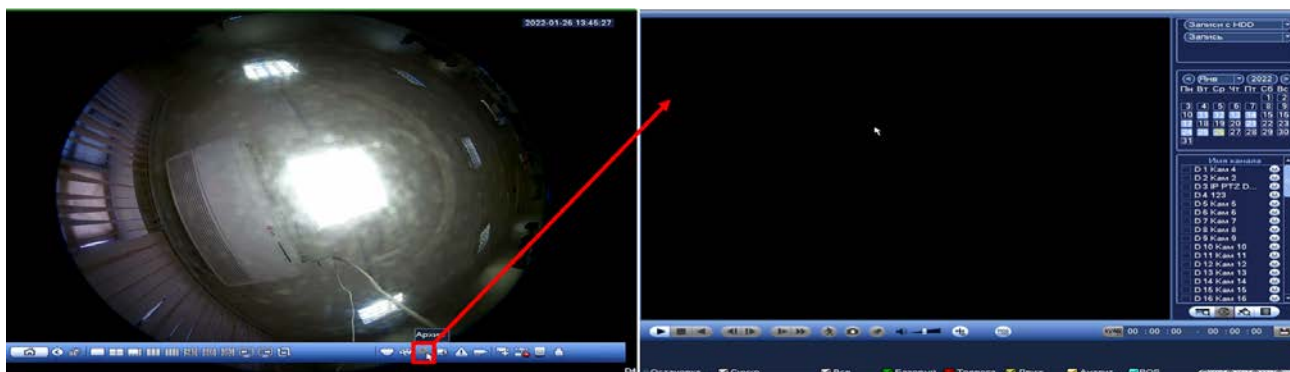

Рисунок 16.4 – Просмотр архива

- 1 Для просмотра собранного архивированного видеопотока выберите из списка канал(лы) воспроизведения.
- 2 Выберите на нижней части шкалы времени событие, по которому вы хотите посмотреть запись (на календаре будут отмечаться дни, имеющие запись по событию).

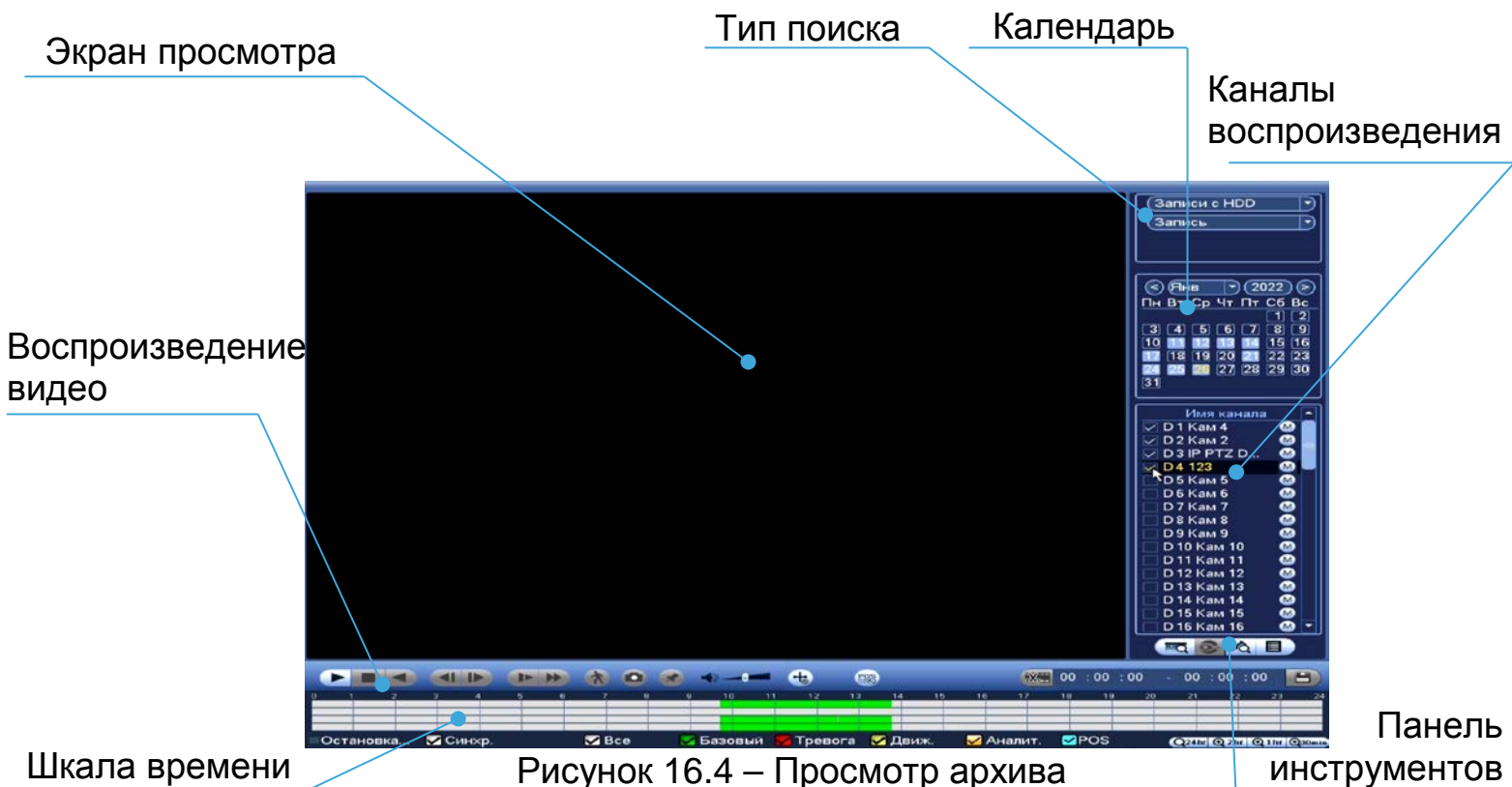

Рисунок 16.5 – Шкала времени

Значения и параметры шкалы времени даны в таблице ниже (Таблица 16.1).

Таблица 16.1 – Типы и функции параметров шкалы времени

Тип	Функции
Тип записи	<input checked="" type="checkbox"/> <b>Базовый</b> – период постоянной записи.
	<input checked="" type="checkbox"/> <b>Тревога</b> – запись по тревожному событию.
	<input checked="" type="checkbox"/> <b>Движ.</b> – запись при обнаружении движения.
	<input checked="" type="checkbox"/> <b>Аналит.</b> – запись после срабатывания видеоаналитики.
	<input checked="" type="checkbox"/> <b>POS</b> – запись POS.
Масштаб шкалы времени	<b>Q24hr</b> – отображение записей в течение последних двадцати четырех часов.
	<b>2hr</b> – отображение записей в течение последних двух часов.
	<b>1hr</b> – отображение записей в течение последнего часа.
	<b>30min</b> – отображение записей в течение последних тридцати минут.

3 Далее установите на календаре день, за который необходимо проанализировать архив видеозаписей (дни, содержащие запись по выбранному событию, будут выделены).

4 В верхней части шкалы времени появится запись по событию (например, как на предыдущем рисунке (см.Рисунок 16.5)), нажмите на нее для вывода на экран просмотра запись с канала.

 Если при однооконном просмотре нужно увеличить некую область для более детального просмотра, нажмите на левую клавишу мыши и выделите область. Для возвращения к стандартному просмотру нажмите на правую клавишу мыши.

5 Для работы с видео используйте панель воспроизведения.









Рисунок 16.6 – Панель управления воспроизведением

Названия и функции кнопок управления воспроизведением (Таблица 16.2).

Таблица 16.2 – Названия и функции кнопок управления воспроизведением

Кнопка		Функция
	Воспроизведение/ Пауза	Воспроизведение или пауза видеопотока.
	Стоп	Кнопка остановки воспроизведения.
	Обратное воспроизведение	Перемотка назад в режиме воспроизведения.
	Переключение между кадрами	Кнопки переключения между кадрами.
	Медленно	Кнопка уменьшения скорости воспроизведения при нажатии на кнопку: 1/2, 1/4, 1/8, 1/16.
	Быстро	Кнопка увеличения скорости воспроизведения в двукратном ускорении, четырехкратном ускорении и т.д.
	Громкость	Кнопка включения/выключения звука и шкала управления громкостью звука при помощи ползунка.
	Поиск (Smart поиск)	Поиск движения в заданной зоне. Для просмотра полной информации перейдите в пункт меню «Smart поиск».



Кнопка		Функция
	Видеоаналитика	Просмотр архива с отображением видеоаналитики.
	Снимок	Кнопка моментального снимка.
	Добавить тег (метку)	<p>Выберите канал записи, на шкале времени установите начало тега (метки) и нажмите . В появившемся окне введите имя тега (метки) и сохраните ее.</p>  <p>Для просмотра списка сохраненных тегов (меток) выйдите из режима просмотра (остановите воспроизведение записи и нажмите на правую клавишу мыши).</p>
	POS	Перейдите в одноканальный режим и нажмите на кнопку для вывода POS информации.

### 16.1.2 Smart поиск



**ВНИМАНИЕ!**  
 Для работы данной функции на камерах должен быть активирован детектор движения, а также камеры должны быть настроены на постоянную запись (если эти условия не будут выполнены, то данная функция работать не будет). Система не поддерживает обнаружение движения в полноэкранный режиме. В то время, когда активирован Smart поиск на каком-либо канале, воспроизведение остальных каналов прекращается.

В режиме просмотра для упрощения поиска нужного момента при постоянной записи предусмотрена функция «Smart поиск».

- 1 Для активации выберите один из каналов воспроизведения и перейдите в одноканальный режим просмотра.
- 2 Нажмите на кнопку .
- 3 С помощью левой клавиши мыши выделите зону «Smart поиска».
- 4 Нажмите на кнопку  ещё раз, система выполнит интеллектуальный поиск и начнет воспроизведение найденных видеозаписей, где присутствует движение.
- 5 Для остановки воспроизведения снова нажмите на кнопку  и подтвердите выход из поиска.



Рисунок 16.7 – Выделение зоны для поиска

### 16.1.3 Фрагмент записи для архивирования

Созданный таким образом фрагмент (видеоролик) будет архивировать на переносной носитель.



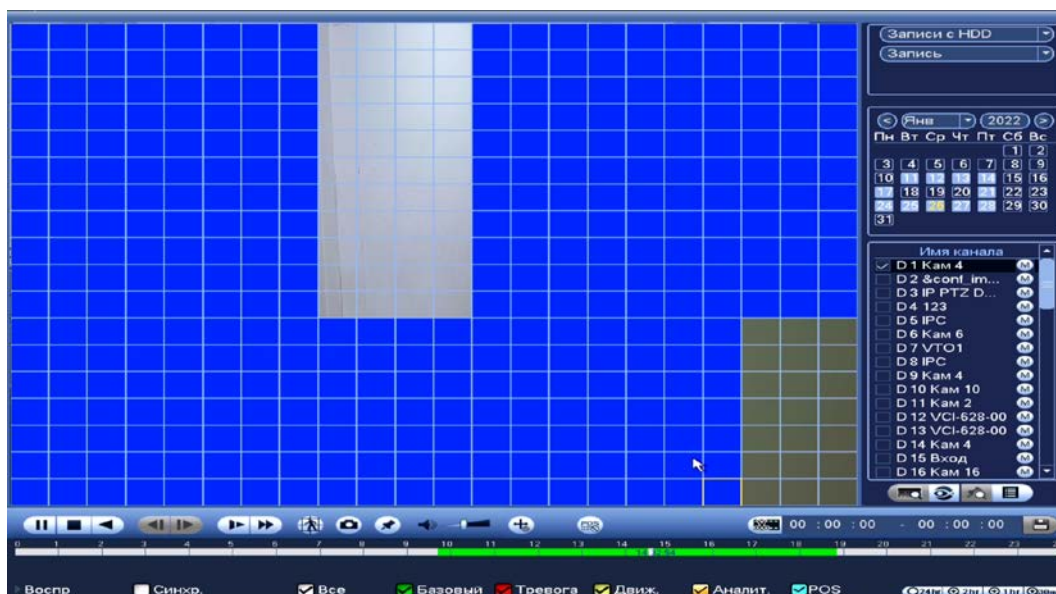

- 1 Выберите канал для просмотра архива.
- 2 В режиме воспроизведения установите при помощи мыши на шкале времени начало фрагмента и нажмите на кнопку .
- 3 Затем повторно нажмите на кнопку , для окончания записи фрагмента.
- 4 В поле времени будет отображаться записанный интервал времени.
- 5 Для сохранения полученной записи нажмите на кнопку . В появившемся окне «Резерв.копирование» будет отображаться сохраненные заархивированные файлы.
  -  Дополнительно при нажатии на кнопку  можно сохранить файлы записи (без разделения на фрагменты).
- 6 Выберите из списка USB носитель.
- 7 Отметьте файл для архивирования.
- 8 Нажмите на кнопку «Архивация».



Рисунок 16.8 – Интерфейс архивирования отрезка

### 16.1.4 Панель инструментов

Интерфейс панели инструментов представлен на рисунке ниже (Рисунок 16.9).



Рисунок 16.9 – Панель инструментов

Названия и функции кнопок панель инструментов:



(Поиск POS). Визуальный инструмент просмотра видеопотоков при работе функции POS. Выберите канал записи и нажмите на кнопку. Выставьте данные для поиска на появившейся панели.



(FishEye). Визуальный инструмент выбора способа просмотра видеопотоков с FishEye камер.

- 1 Выберите устройство с поддержкой FishEye.
- 2 Запустите запись в однооконном режиме.
- 3 Нажмите на кнопку «FishEye» для вывода панели. Подробнее о панели смотрите в пункте «FishEye».









Рисунок 16.10 – Просмотр архива (FishEye)

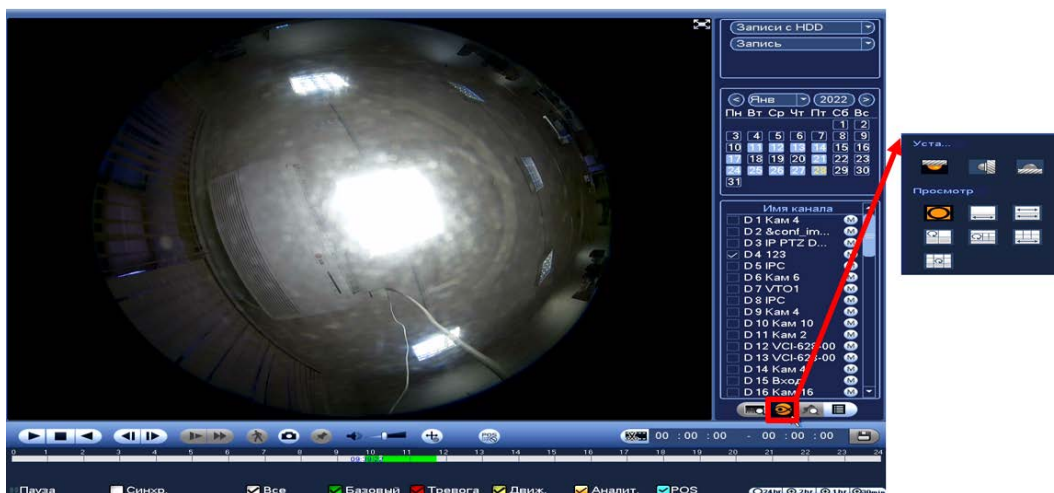

(Список тегов/Метка). Визуальный инструмент, предназначен для быстрого просмотра нужного момента записи (описание установки «Тега/Метки» (см. Таблица 16.2)).

- 1 Выберите канал просмотра.
- 2 Нажмите на кнопку  для просмотра списка тегов.
- 3 Для поиска тега по времени введите время и нажмите на поиск .
- 4 Нажмите два раза на тег для просмотра.
- 5 Для удаления, просмотра информации и изменения имени тега выделите его из списка и нажмите на кнопку .
  -  Для изменения имени тега нажмите два раза на него и в появившемся окне измените имя;
  -  Для удаления выделите тег и нажмите на кнопку «Удалить» расположенную на интерфейсе просмотра «Информация»;
  -  После завершения работы нажмите на кнопку «Выход».









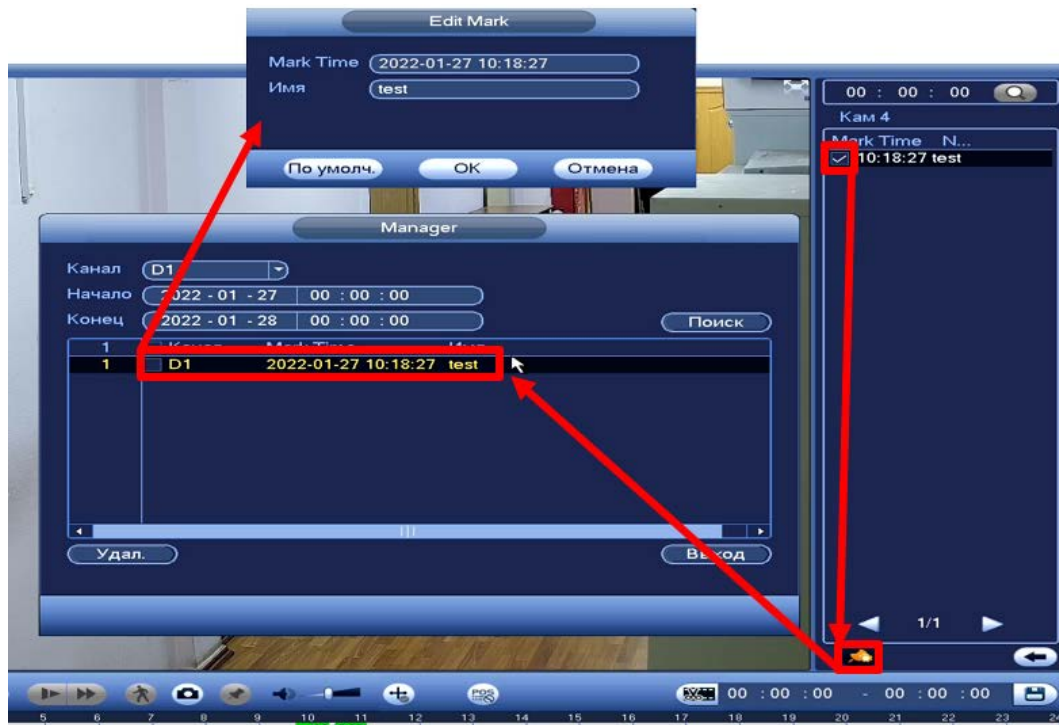

Рисунок 16.11 – Информация о метке

6 Остановите воспроизведение и нажмите на кнопку  для возвращения к панели инструментов.

 (Список файлов (File List)). Другой вид представления архива.

После нажатия кнопки, откроется список файлов архива за текущие сутки (до 128 записей).

- 1 Выберите канал просмотра и день.
- 2 Для поиска списка файлов по времени (за текущие сутки) введите время и нажмите на кнопку поиска .
- 3 Нажмите два раза на файл для просмотра.
- 4 Для сохранения файла на переносной носитель нажмите на кнопку .
- 5 Вы можете заблокировать файлы, чтобы в дальнейшем они не были перезаписаны (одновременно до 16 файлов). Для этого выберите нужные файлы из списка и нажмите на кнопку .

 Файл для блокировки не должен находиться в режиме записи.

6 Для просмотра списка заблокированных файлов или для разблокировки файла, нажмите на кнопку , в появившемся окне «Заблокированные файлы» выберите файлы разблокировки, нажмите на кнопку «Разблокировать».



Рисунок 16.12 – Блокировка/Разблокировка файлов

## 16.1.5 Тип поиска

### 16.1.5.1 Просмотр с внутреннего носителя

На панели «Тип поиска» выберите из выпадающего списка носитель, с которого будет воспроизводиться информация.

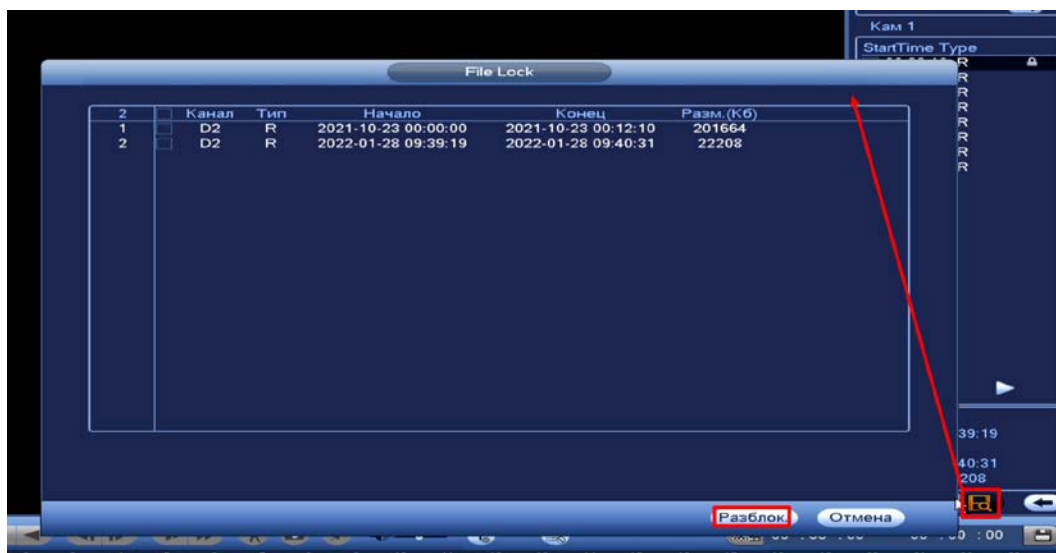
Доступно воспроизведение с установленного внутреннего носителя на устройстве «Запись с HDD». При этом типе поиска можно воспроизводить видеофайлы, снимки и нарезку видеофайлов с внутреннего носителя устройства.



Рисунок 16.13 – Просмотр с внутреннего носителя

### Нарезка (Соединения)

- 1 Для просмотра нарезки видеофайлов выберите из выпадающего списка «Нарезка (Соединение)» и установите количество разделений на раскладке (доступны варианты раскладки: 1, 4, 16).
- 2 Далее выберите канал и день просмотра.
- 3 Установите время отображения.

- 📖 Нарезка видеофайлов в общем количестве будет отображать один час;
- 📖 Файлы отображения по отдельности содержат пять минут выбранного времени.

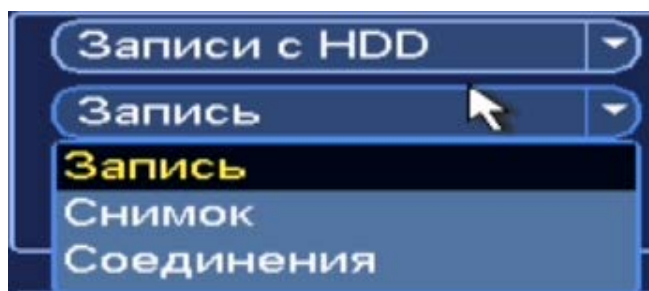

Рисунок 16.14 – Просмотр с внутреннего носителя

### 16.1.5.2 Просмотр с внешнего носителя

Также доступен просмотр с внешнего носителя (USB-HDD/флешка).

Для просмотра видеопотока с внешнего устройства:

- 1 Выберите из выпадающего списка «С устройства ввода/вывода».
- 2 Укажите «Путь» нахождения файлов для просмотра.
- 3 В столбце «Имя» отобразятся файлы для просмотра импортированных файлов с внешнего носителя.



Рисунок 16.15 – Просмотр видеопотока с внешнего носителя

## 17 БЕЗОПАСНОСТЬ

### 17.1 ГЛАВНОЕ МЕНЮ. ПУНКТ МЕНЮ НАСТРОЙКИ УЧЕТНОЙ ЗАПИСИ «ПОЛЬЗОВАТЕЛЬ»

#### 17.1.1 Пользователь

На рисунке ниже (Рисунок 17.1) показан интерфейс управления системными параметрами учетной записи пользователя.



Рисунок 17.1 – Интерфейс просмотра учетной записи

По умолчанию в системе представлены два пользователя: admin (администратор) и скрытый пользователь default (по умолчанию).

Скрытый пользователь default является внутренним для системы, и удалить его невозможно. Если в системе нет зарегистрированного пользователя, происходит автоматическая регистрация скрытого пользователя default. Вы можете задать или запретить для этого пользователя некоторые права, такие, например, как право просмотра каналов в реальном времени. Однако вы можете запретить отображение всех каналов или разрешить отображение только некоторых из них.

Для добавления нового пользователя:

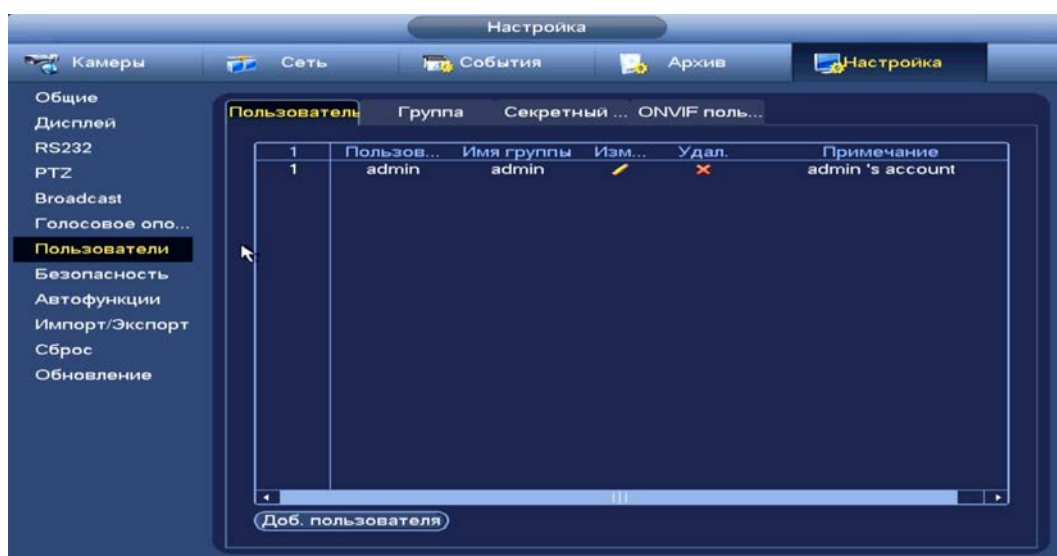
- 1 На представленном интерфейсе (Рисунок 17.1) нажмите на кнопку «Доб. пользователя».



Рисунок 17.2 – Интерфейс добавления нового пользователя учетной записи

2 В появившемся окне (Рисунок 17.2) введите имя пользователя и пароль.

— Имя учетной записи пользователя может содержать до 15 символов. Пароль учетной записи должен состоять из 1~32 символов (используются только цифры и буквы и точка);

— Пользователь с правами администратора может изменять пароль другого пользователя. По умолчанию количество пользователей равно 64, количество групп равно 20.

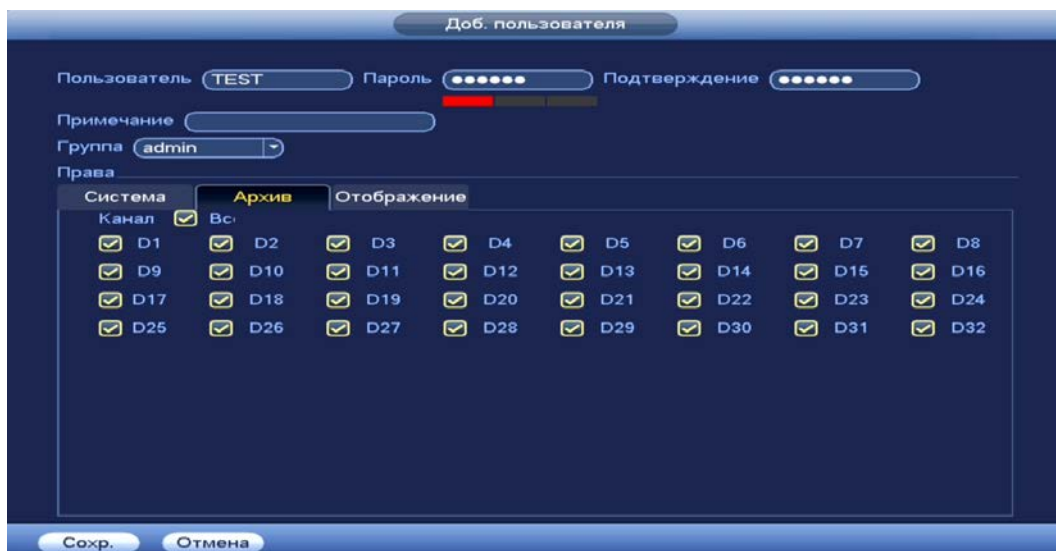
3 Выберите из выпадающего списка группу, в которой будет находиться пользователь.

— Можно задать соответствующую группу и назначить права для пользователей в заданных группах. Для управления пользователями используются режимы группы/пользователя;

— Имя пользователя и имя группы должны быть единственными. Один пользователь может входить только в одну группу. Находящийся в системе пользователь не может изменять собственные права.

4 В целях обеспечения безопасности, для учетной записи оператора рекомендуется устанавливать права пользователя только на просмотр видео в реальном времени и воспроизведение архива.



#### ПРИМЕЧАНИЕ!

Для сохранения доступных прав, настраиваемый пользователь должен отсутствовать в сети.

— Права пользователя «Поиск/Архив» – снимите  с канала для блокировки просмотра пользователем архива с канала. При снятии доступа канал будет отображаться в списке, но изображение будет отсутствовать;



Рисунок 17.3 – Снят доступ для просмотра архива пользователем (канал D1)

- Права пользователя «Просмотр/Отображение» – снимите доступ  для блокировки просмотра видеопотока пользователем. При снятии доступа канал присутствует в общем списке.

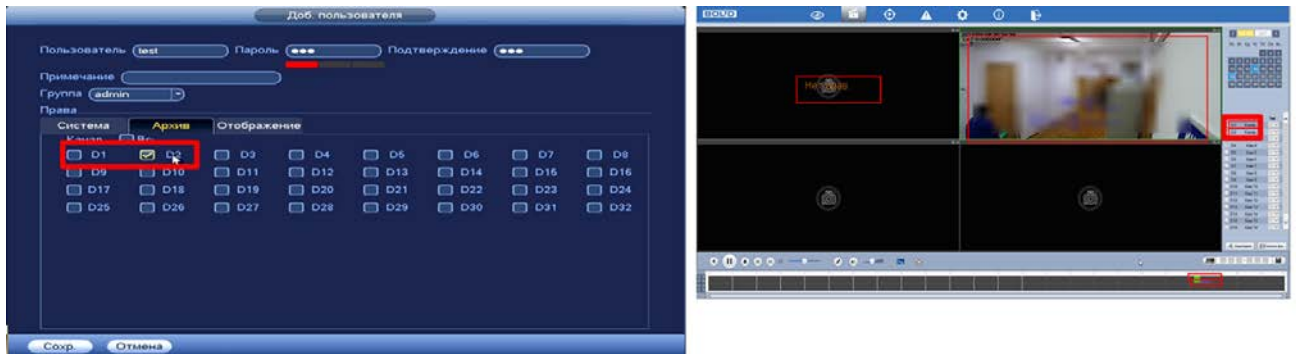

Рисунок 17.4 – Снят доступ для просмотра видеопотока пользователем (каналы D1 и D3)

5 Также установите доступные права пользователя в разделе «Система»:

- Пользователи (Учетные записи) – после снятия доступа  пользователю доступен только просмотр своей учетной записи; При наличии доступа, пользователь может добавить нового пользователя, но вносить исправления в существующую учетную запись не может;
- Управление HDD (Запись) – доступ к настройкам/просмотру архивирования;
- Безопасность – доступ к правам безопасности;
- Настройки системы (Общие настройки) – доступ к настройкам языка, даты, дисплея и.т.д.;
- События – доступ к настройкам видеоаналитики и событий на доступных камерах;
- Резерв – доступ к архивированию видео с доступных камер на переносной носитель;
- Информация – доступ к просмотру системной информации;
- Сеть – доступ к сетевым настройкам регистратора;

- Обслуживание устройства – доступ к разделам настройки обслуживания системы;
- Ручное управление – доступ к настройкам параметров записи (запись по расписанию/постоянная);
- Видеокамера – при наличии доступа пользователю доступен раздел «Настройка камер». Настроить изображение на каналах, у которых снят доступ невозможно.

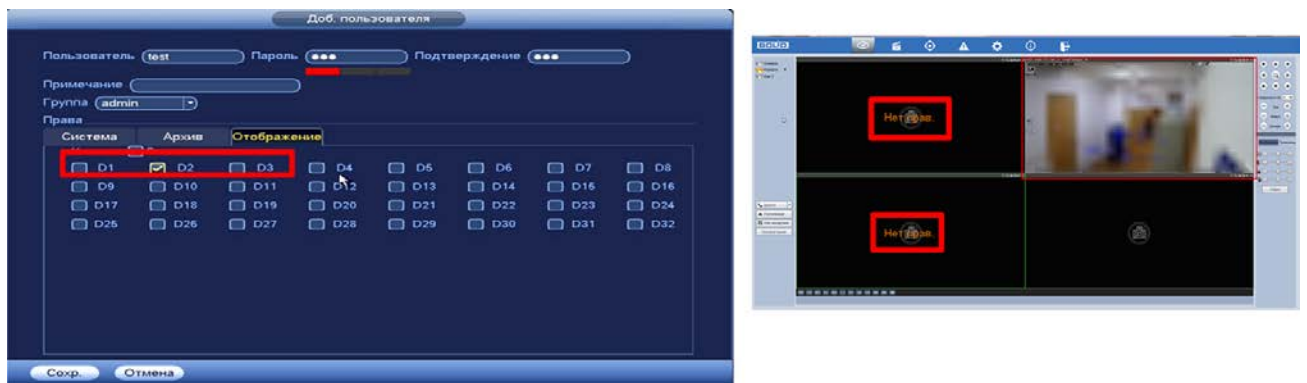

#### ВНИМАНИЕ!

Права пользователя не могут превышать заданных прав группы. При разрешении анонимного входа в систему (с ограниченными правами) не требуется вводить имя пользователя и пароль. При добавлении пользователя к группе необходимо назначить права.

## 17.1.2 Группа

На интерфейсе представлены параметры управления группами пользователей.



Рисунок 17.5 – Интерфейс добавления группы учетной записи

- 1 Нажмите на интерфейсе просмотра (Рисунок 17.5) на кнопку «Доб. группу».
- 2 В появившемся окне введите имя группы и примечание.
- 3 В целях обеспечения безопасности, для учетной записи оператора рекомендуется устанавливать права доступа только на просмотр видео в реальном времени и воспроизведение архива. Подробнее о правах доступа смотрите раздел «Пользователь».
- 4 После сохранения параметров добавления в появившемся окне отобразится новая группа.

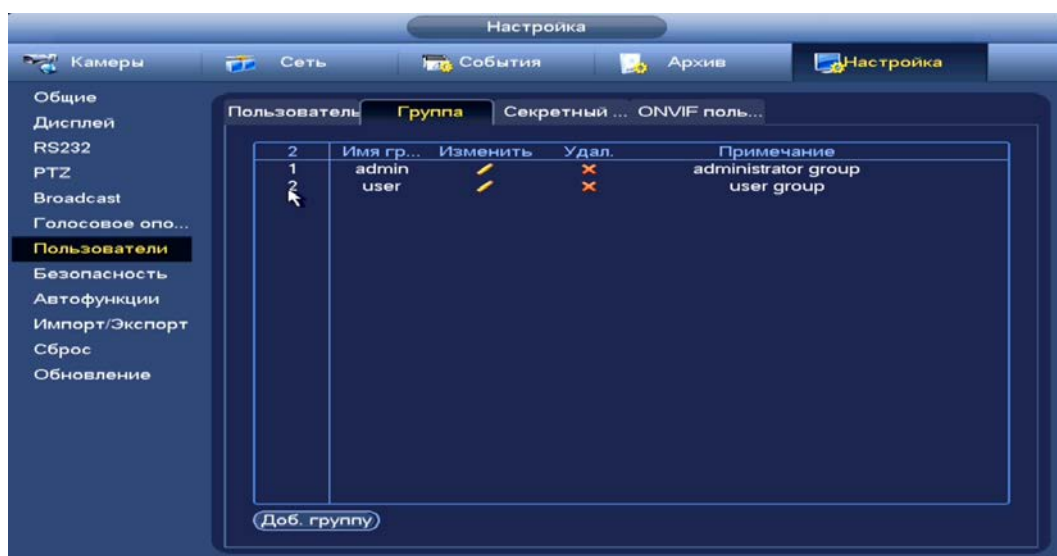

Рисунок 17.6 – Добавление новой группы

### 17.1.3 Пользователь ONVIF

После подключения камеры стороннего производителя к видеорегистратору через пользователя ONVIF, используйте подтвержденную учетную запись для подключения к видеорегистратору. Интерфейс просмотра показан на рисунке ниже (Рисунок 17.7), на нем доступны функции добавления, удаления и изменения данных пользователя.

Пользователь ONVIF по умолчанию – admin. Он создается после инициации видеорегистратора. Для некоторых серий продуктов пароль пользователя ONVIF изменяется при инициализации пароля администратора.

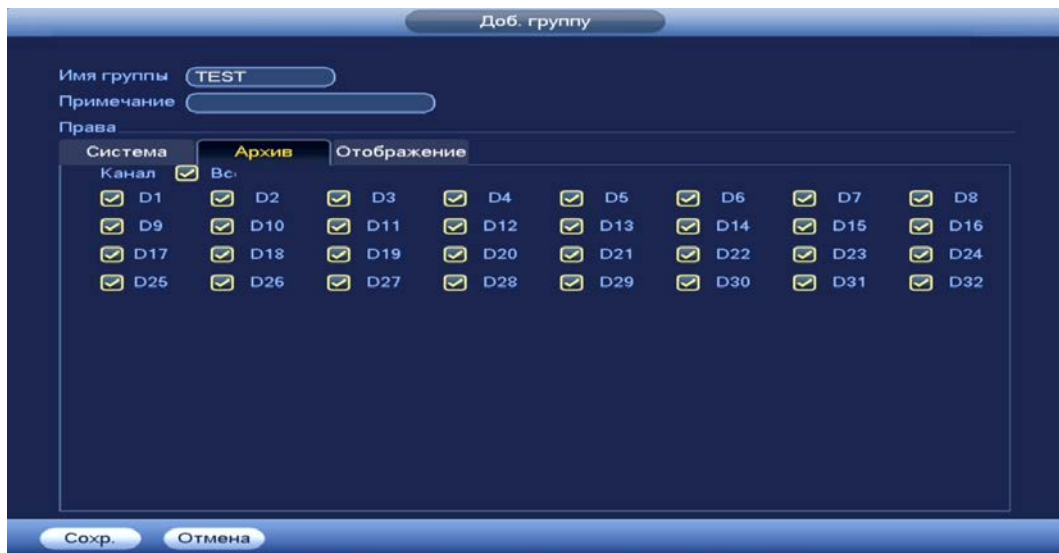

Рисунок 17.7 – Интерфейс просмотра учетной записи ONVIF пользователя



- 1 Для добавления нажмите на кнопку «Доб. пользователя» и заполните данные в появившемся окне.

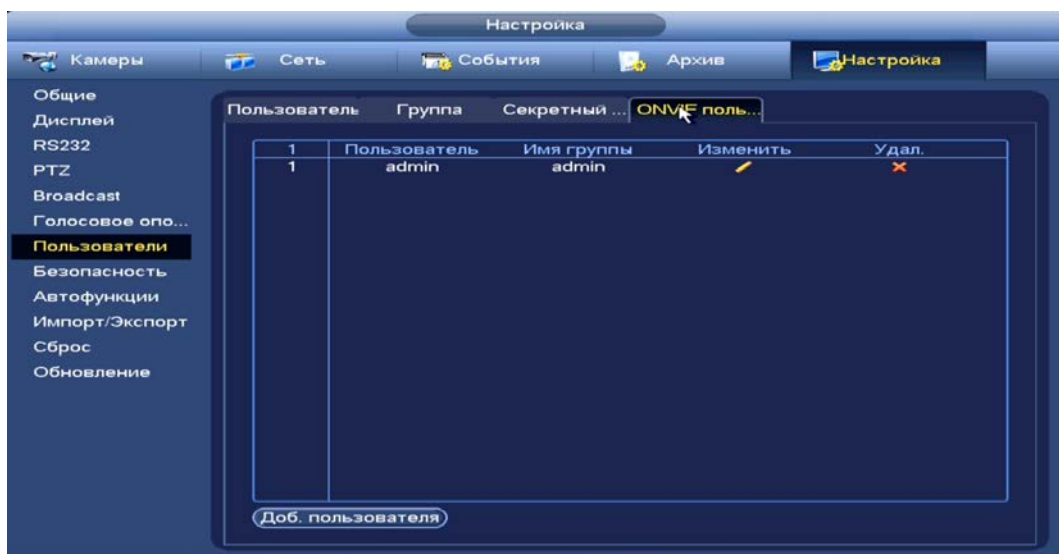

Рисунок 17.8 – Поле для заполнения данных нового пользователя в учетной ONVIF



- 2 Для внесения изменений в данные для существующего пользователя нажмите на кнопку  в столбце «Изменить» (в появившемся окне можно изменить пароль, группу пользователя).



Рисунок 17.9 – Поле изменения данных для пользователя в учетной записи ONVIF

- 3 Для удаления пользователя из учетной записи ONVIF нажмите на кнопку  в столбце интерфейса «Удалить».

## 17.1.4 Секретный вопрос

Установите секретный вопрос и введите ответ на него для возможного варианта восстановления пароля при локальном входе в систему.



Рисунок 17.10 – Интерфейс настройки

## 17.2 ГЛАВНОЕ МЕНЮ. ПУНКТ МЕНЮ НАСТРОЙКИ «БЕЗОПАСНОСТЬ»

### 17.2.1 IP фильтр

Добавьте IP-адрес, MAC-адрес, IP подсеть в список учетной записи пользователя для доступа к порту текущего устройства через сетевое подключение.

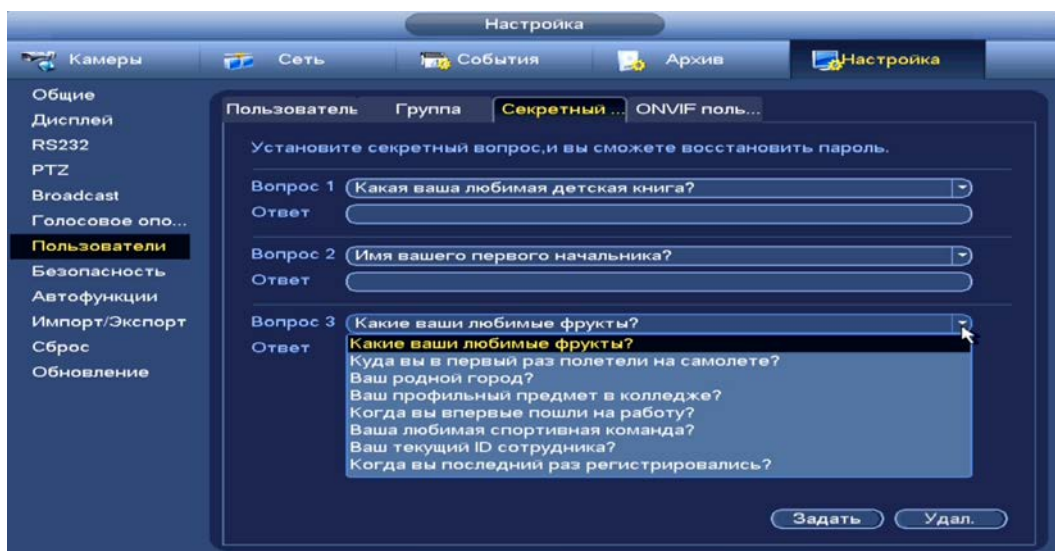
1 Включите функцию и установите режим доступа. Для данного регистратора доступны следующие режимы списков:

- Надежные – белый список;
- Заблокированные – Черный список.



Рисунок 17.11 – Доступ

2 Нажмите на кнопку «Добавить», выберите из выпадающего списка способ для добавления. Доступны три способа добавления:

- Добавление при введении IP-адреса устройства;

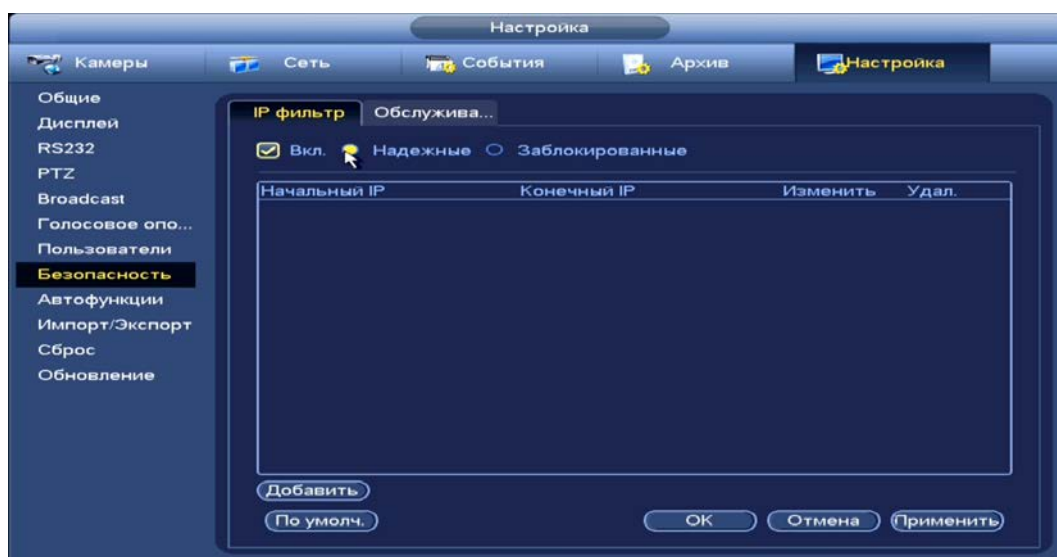

Рисунок 17.12 – Добавить IP адрес

- Добавление через подсеть;

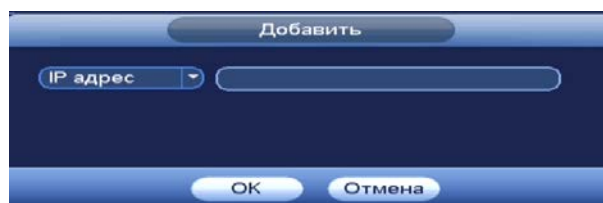

Рисунок 17.13 – Добавить IP подсеть

— Добавление при введении MAC-адреса.



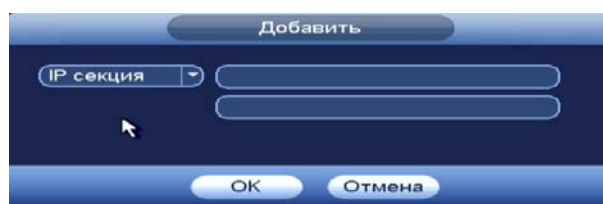

Рисунок 17.14 – Добавить MAC Адрес

## 17.2.2 Главное меню. Информационный пункт меню «Пользователи онлайн»

Информационный пункт меню показывает список пользователей, авторизованных на регистраторе по сети на данный момент, и предоставляет возможность ограничивать доступ на установленный период времени.

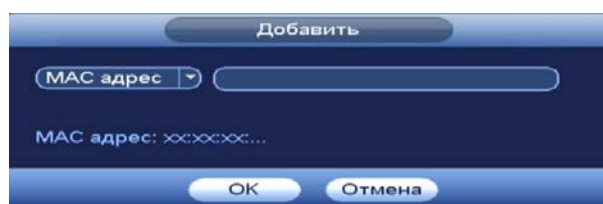
Для ограничения доступа через сетевой интерфейс необходимо:

- 1 Нажать на кнопку  для блокировки необходимого пользователя.
- 2 Установить время блокировки.



Рисунок 17.15 – Интерфейс работы с авторизованными пользователями

### 17.2.3 Обслуживание

Перейдите в раздел для включения/отключения функций уведомления и доступа по протоколам.

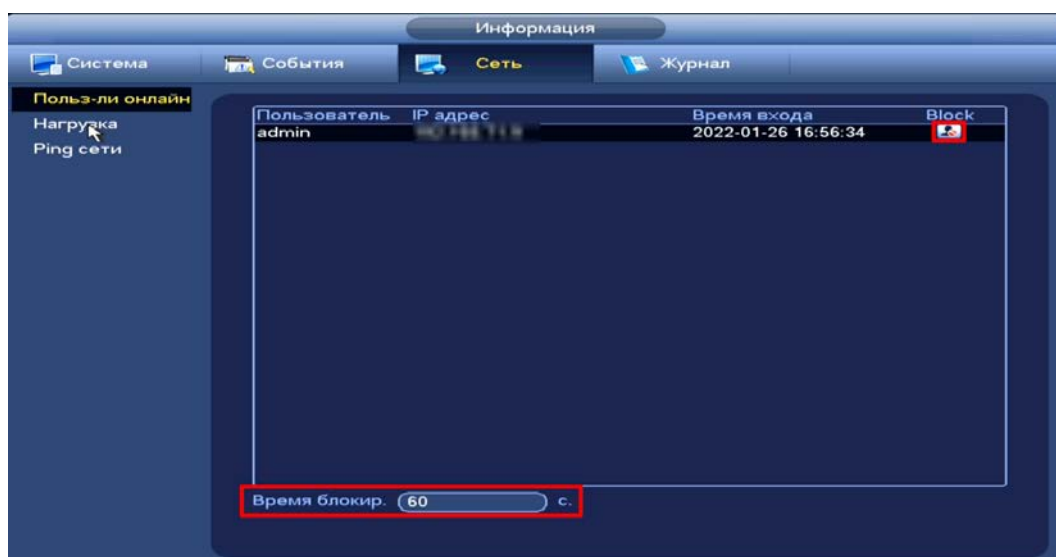

Рисунок 17.16 – Системное обслуживание

Таблица 17.1 – Параметры системного обслуживания

ПАРАМЕТР	ФУНКЦИИ
Сброс пароля	Включение/отключение функции сброса пароля. При отключении функции сброса пароля, восстановление пароля происходит только по вопросам.
Мобильный телефон	После включения функции уведомления по тревожным событиям будут отправляться на телефон пользователя.
CGI	Включение доступа через протокол CGI.
ONVIF	Включение доступа через протокол ONVIF.
Шифрование передачи аудио/видео	Включение/отключение шифрования аудио/видео потока. После включения убедитесь, что устройства поддерживают расшифровку.
Режим аутентификации частного протокола	Режим безопасности (рекомендуется) – используется проверка дайджест-доступа при подключении к регистратору. Совместимый режим – используется, когда клиент не поддерживает проверку подлинности дайджест-доступа.

## 18 ИНТЕЛЛЕКТУАЛЬНЫЕ НАСТРОЙКИ ВИДЕОРЕГИСТРАТОРА

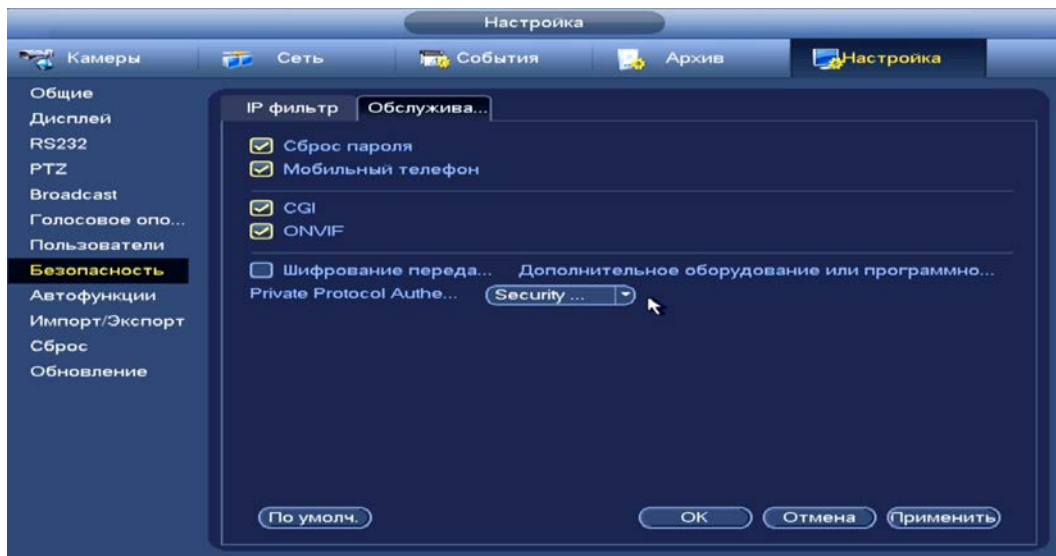
### 18.1 ГЛАВНОЕ МЕНЮ. ПУНКТ МЕНЮ НАСТРОЙКИ СОБЫТИЙ «SMART ПЛАН»

Выберите и примените функцию для последующей работы на канале.

 После выбора на канале будет работать только выбранная интеллектуальная функция.





Рисунок 18.1 – Выбор функции

### 18.2 ВИДЕОАНАЛИТИКА (IVS)

#### ВНИМАНИЕ!



-  Варианты выбора настройки зависят от возможностей камеры;
-  Убедитесь, что функция «Видеоаналитика» установлена в SMART плане. Для проверки перейдите «Главное меню => Раздел «Настройка» => События => SMART план»;
-  Камера должна поддерживать интеллектуальную функцию.

#### 18.2.1 Пересечение линии (Линия)

Для настройки на канале интеллектуальной функции «Пересечение линии» выполните следующие действия:

- 1 Перейдите «Главное меню => Раздел «Настройка» => События => Видеоаналитика (IVS)».
- 2 Выберите из выпадающего списка канал настройки.
- 3 Для добавления функции нажмите на кнопку «Добавить».

- 4 В столбце «Типы» выберите из выпадающего списка интеллектуальную функцию «Пересечение линии/Линия» (Рисунок 18.2).
- 5 Нажмите на кнопку  в столбце «Нарисовать» для установки параметров функции.



Рисунок 18.2 – Функция видеоаналитики «Пересечение линии»

- 6 В появившемся интерфейсе настройки установите имя виртуальной линии пересечения в строке «Правило (Имя)».
- 7 Щелкните левой клавишей мыши, для того чтобы нарисовать линию (Линия может быть прямой, ломаной или многоугольником (Для изменения направления прямой нажмите на левую клавишу мыши и далее измените направление в зависимости от условий линии)).
- 8 Щелкните правой клавишей мыши, чтобы закончить рисование.
- 9 В строке «Направление» выберите направление срабатывания пересечения.
- 10 Задайте минимальную и максимальную область захвата. Для этого нажмите  и при помощи мыши установите габариты захвата.
- 11 Для удаления линии нажмите на кнопку .
- 12 Нажмите «Ок» для сохранения настроек.





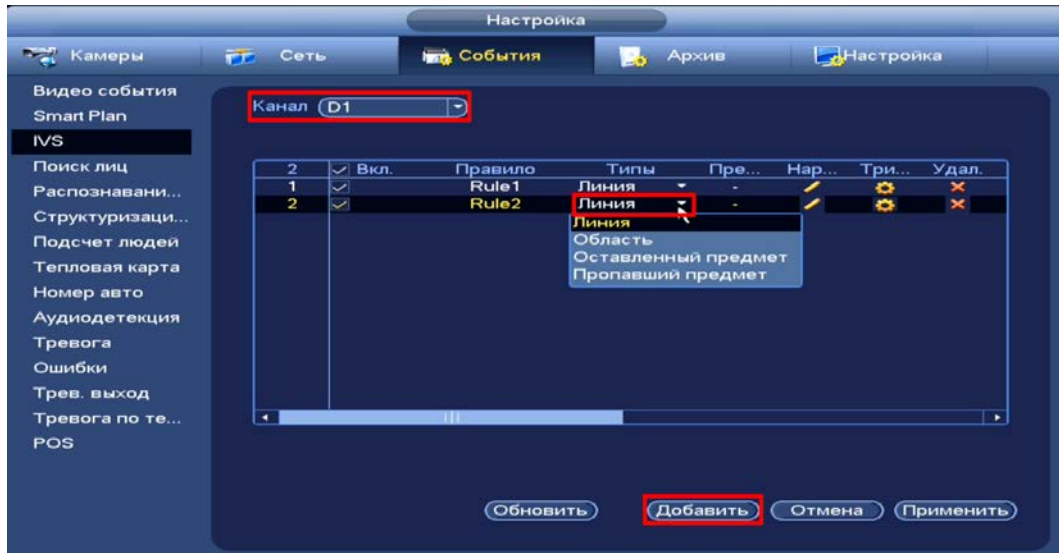

Рисунок 18.3 – Настройка правила

- 13 Для настройки расписания и способа оповещения при срабатывании пересечения нажмите на кнопку  в столбце «Триггер».
- 14 Установите период работы/бездействия, нажав на кнопку «Задать» в строке «Период». Настройку периода на графическом интерфейсе можно выполнять при помощи корректировки временного интервала на панели. Для этого наведите мышь на временной интервал и нажмите на левую клавишу мыши, скорректируйте интервал. Если необходимо составить единое расписание для нескольких дней, то перед установкой свяжите дни, нажав  (связанные отмечаются значком ) и установите требуемый режим записи. Для ручного ввода периода работы/бездействия, нажмите на кнопку «Задать» и в появившемся окне, введите временные интервалы и установите дни с такими настройками, поставив флажок.

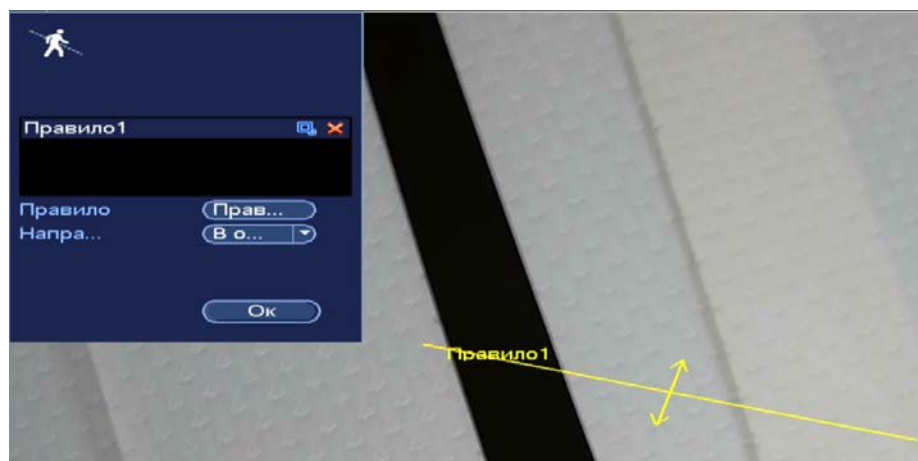



Рисунок 18.4 – Расписание

- 15 Выберите способ оповещения и установите задержку:
- Тревожный выход – Установите тревожный выход активации тревоги;
  - Время реле – Установите время для задержки после срабатывания тревожного выхода. Доступный диапазон от 10 сек. до 300 сек.;
  - Сетевая тревога – Загрузка тревожного сигнала в сеть. Для работы данного оповещения убедитесь, что настроена и правильно работает функция сетевого меню «Тревожный центр». Для проверки/настройки перейдите «Главное меню => Настройка => Сеть»;
  - Отправка Email – Отправка уведомления о тревоги на электронную почту. Для настройки/изменения перейдите «Главное меню => Сеть => Эл.почта»;
  - Время записи – Установите время для продолжения записи после сигнала тревоги. Доступный диапазон от 10 сек. до 300 сек.;

- Канал записи – Установить канал записи по событию (по умолчанию выбран настраиваемый канал);
  - PTZ – Установите параметры работы PTZ при срабатывании видео события. Нажмите на кнопку и установите номер предустановки (настройка предустановки устанавливается на самой камере, здесь указывается только номер);
  - Обход – Включение обхода на канал. Для установки раскладки при срабатывании перейдите «Главное меню => Настройка => Дисплей => Обход»;
  - Снимок – Снимок экрана после срабатывания событий;
  - Журнал – Информация об ошибке будет отображаться «Главное меню => Журнал»;
  - Голосовое оповещение – Для правильной работы оповещения к аудиовыходу видеорегистратора подключите периферийное устройство (колонки) и выберите файл оповещения. Если не был загружен файл оповещения, перейдите «Главное меню => Настройка => Голосовое оповещение» и добавьте файл оповещения.
  - Зуммер – Звуковое оповещение;
  - Отслеживать объект – Отслеживать захваченный объект пересечения;
  - Время отслеживания – Время отслеживания объекта.
- 16 Сохраните настройку.

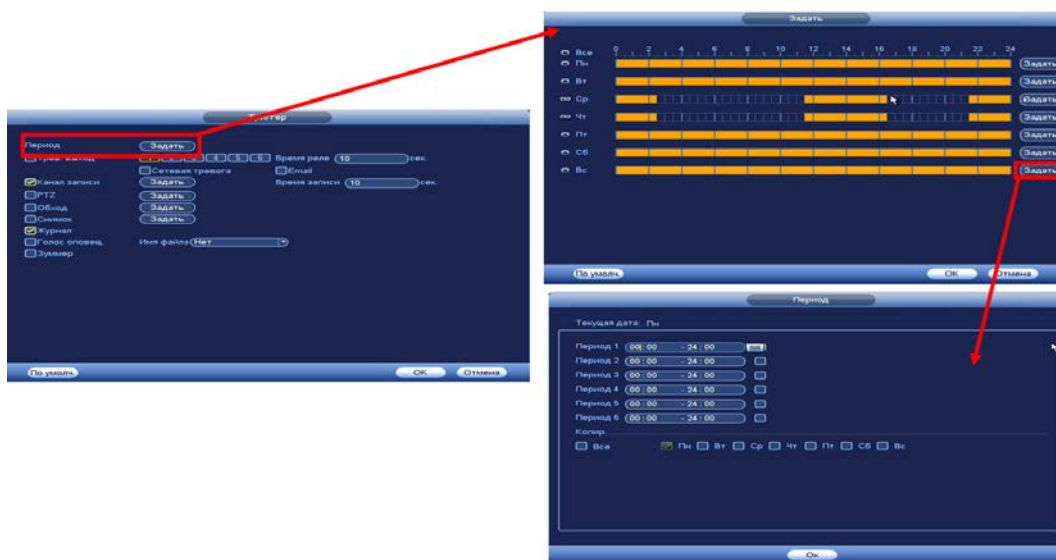
## 18.2.2 Контроль области (Область)

Для настройки на канале интеллектуальной функции «Контроль области» выполните следующие действия:

- 1 Перейдите «Главное меню => Раздел «Настройка» => События => Видеоаналитика (IVS)».
- 2 Выберите из выпадающего списка канал настройки.
- 3 Для добавления функции нажмите на кнопку «Добавить».
- 4 В столбце «Типы» выберите из выпадающего списка интеллектуальную функцию «Контроль области (Область)» (Рисунок 18.5).
- 5 Нажмите на кнопку  в столбце «Нарисовать» для установки параметров функции.







Рисунок 18.5 – Функция видеоаналитики «Контроль области»

- 6 В появившемся интерфейсе настройки введите имя контролируемой области пересечения в строке «Правило (Имя)».
- 7 Щелкните левой клавишей мыши, для того чтобы нарисовать область
- 8 Щелкните правой клавишей мыши, чтобы закончить рисование.
- 9 Задайте минимальную и максимальную область захвата. Для этого нажмите на кнопку  и при помощи мыши установите габариты захвата.
- 10 Выделите действие, при котором будет срабатывать оповещение (Появление в области или пересечение области).
- 11 В строке «Направление» выберите направление срабатывания при пересечении области.
- 12 Для удаления области нажмите на кнопку .
- 13 Нажмите «Ок» для сохранения настроек.



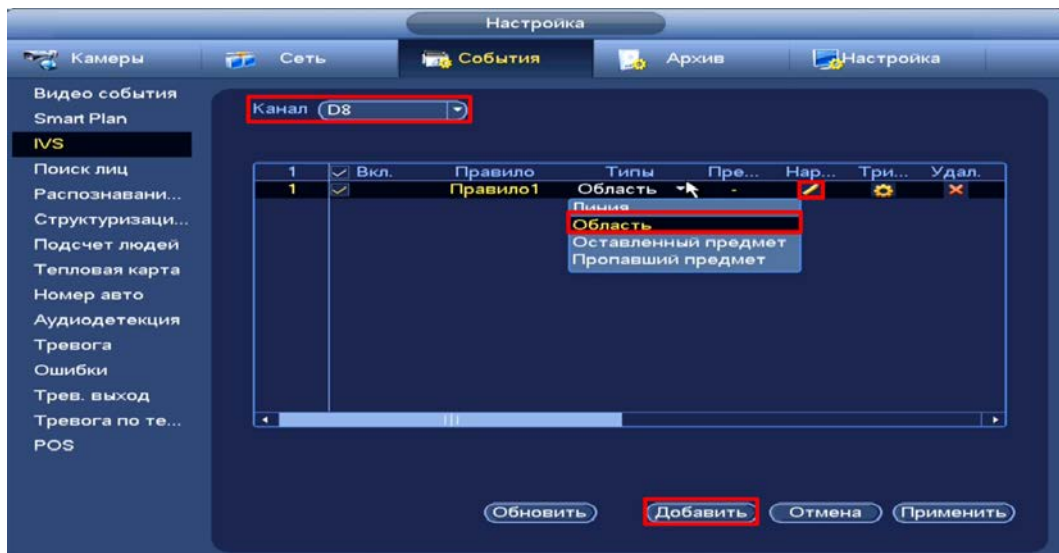



Рисунок 18.6 – Настройка правила

- 14 Для настройки расписания и способа оповещения при срабатывании пересечения нажмите на кнопку  в столбце «Триггер».
- 15 Установите период работы/бездействия, нажав на кнопку «Задать» в строке «Период». Настройку периода на графическом интерфейсе можно выполнять при помощи корректировки временного интервала на панели. Для этого наведите мышь на временной интервал и нажмите на левую клавишу мыши, скорректируйте интервал. Если необходимо составить единое расписание для нескольких дней, то перед установкой свяжите дни, нажав  (связанные отмечаются значком ) и установите требуемый режим записи. Для ручного ввода периода работы/бездействия, нажмите на кнопку «Задать» и в появившемся окне, введите временные интервалы и установите дни с такими настройками, поставив флажок.

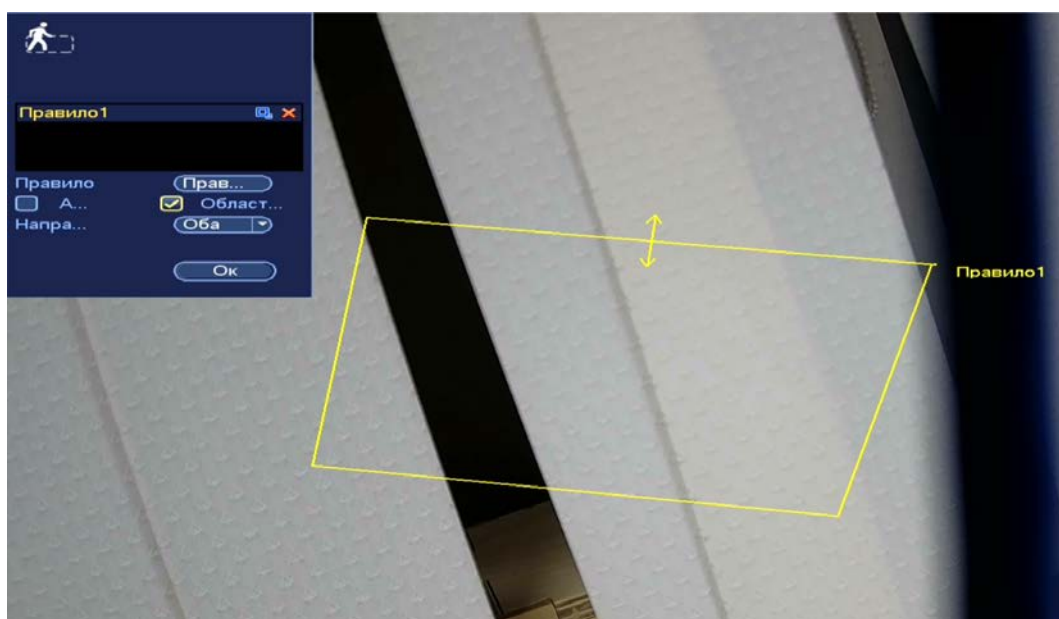



Рисунок 18.7 – Расписание

- 16 Выберите способ оповещения и установите задержку:
- Тревожный выход – Установите тревожный выход активации тревоги;
  - Время реле – Установите время для задержки после срабатывания тревожного выхода. Доступный диапазон от 10 сек. до 300 сек.;
  - Сетевая тревога – Загрузка тревожного сигнала в сеть. Для работы данного оповещения убедитесь, что настроена и правильно работает функция сетевого меню «Тревожный центр». Для проверки/настройки перейдите «Главное меню => Настройка => Сеть»;
  - Отправка Email – Отправка уведомления о тревоги на электронную почту. Для настройки/изменения перейдите «Главное меню => Сеть => Эл.почта»;

- Время записи – Установите время для продолжения записи после сигнала тревоги. Доступный диапазон от 10 сек. до 300 сек.;
  - Канал записи – Установить канал записи по событию (по умолчанию выбран настраиваемый канал);
  - PTZ – Установите параметры работы PTZ при срабатывании видео события. Нажмите на кнопку и установите номер предустановки (настройка предустановки устанавливается на самой камере, здесь указывается только номер);
  - Обход – Включение обхода на канал. Для установки раскладки при срабатывании перейдите «Главное меню => Настройка => Дисплей => Обход»;
  - Снимок – Снимок экрана после срабатывания событий;
  - Журнал – Информация об ошибке будет отображаться «Главное меню => Журнал»;
  - Голосовое оповещение – Для правильной работы оповещения к аудиовыходу видеорегистратора подключите периферийное устройство (колонки) и выберите файл оповещения. Если не был загружен файл оповещения, перейдите «Главное меню => Настройка => Голосовое оповещение» и добавьте файл оповещения;
  - Зуммер – Звуковое оповещение;
  - Отслеживать объект – Отслеживать захваченный объект пересечения;
  - Время отслеживания – Время отслеживания объекта.
- 17 Сохраните настройку.

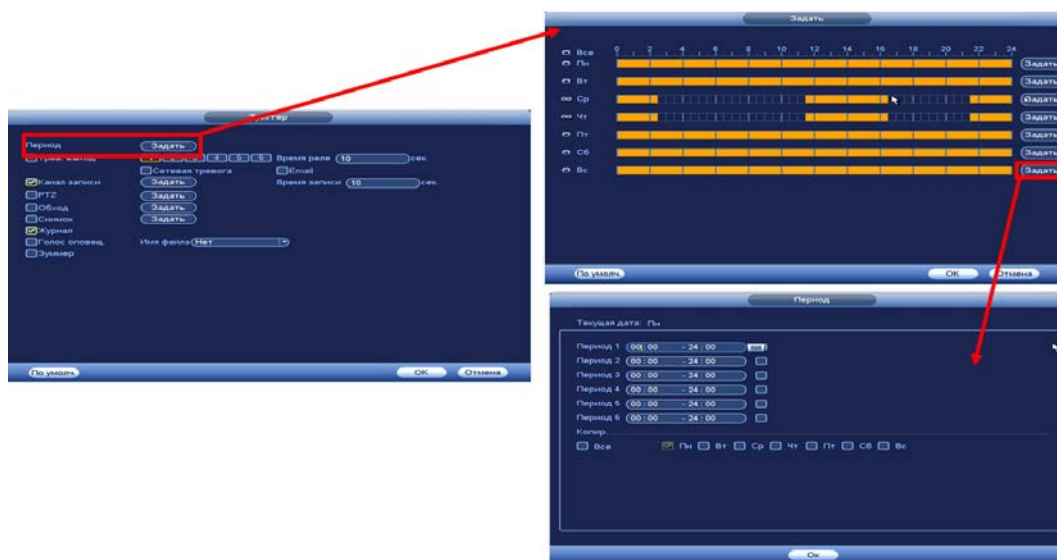
### 18.2.3 Оставленный предмет

Для настройки на канале интеллектуальной функции «Оставленный предмет» выполните следующие действия:

- 1 Перейдите «Главное меню => Раздел «Настройка» => События => Видеоаналитика (IVS)».
- 2 Выберите из выпадающего списка канал настройки.
- 3 Для добавления функции нажмите на кнопку «Добавить».
- 4 В столбце «Тип» выберите из выпадающего списка интеллектуальную функцию «Оставленный предмет».
- 5 Нажмите на кнопку  в столбце «Нарисовать» для установки параметров функции.



Рисунок 18.8 – Функция видеоаналитики «Оставленный предмет»

- 6 В появившемся интерфейсе настройки установите имя области в строке «Правило (Имя)».
- 7 Щелкните левой клавишей мыши, для того чтобы нарисовать контролируемую область (Для изменения направления прямой нажмите на левую клавишу мыши и далее измените направление в зависимости от условий области).
- 8 Щелкните правой клавишей мыши, чтобы закончить рисование.
- 9 Задайте минимальную и максимальную область захвата. Для этого нажмите на кнопку  и при помощи мыши установите габариты захвата.
- 10 В строке «Период» установите время срабатывания.
- 11 Для удаления области нажмите на кнопку .
- 12 Нажмите «Ок» для сохранения настроек.





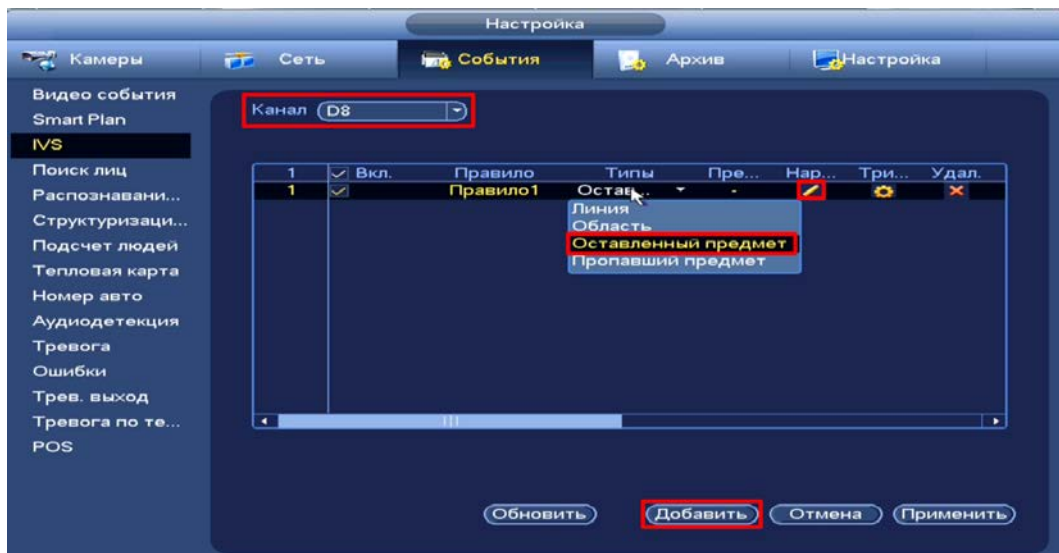

Рисунок 18.9 – Настройка функции

- 13 Для настройки расписания и способа оповещения при срабатывании пересечения нажмите на кнопку  в столбце «Триггер».

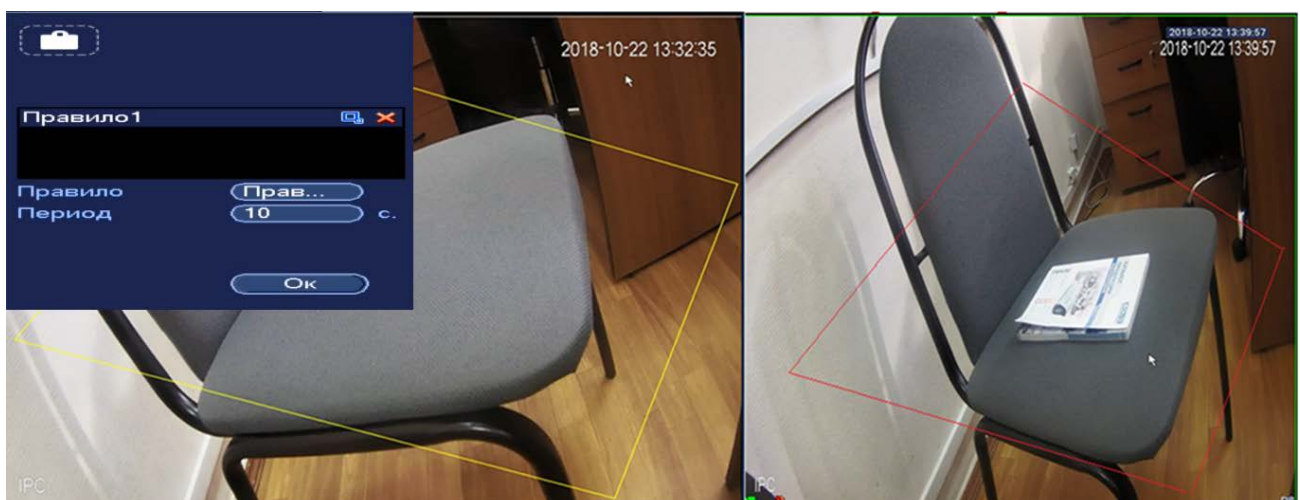
14 Установите период работы/бездействия, нажав на кнопку «Задать» в строке «Период». Настройку периода на графическом интерфейсе можно выполнять при помощи корректировки временного интервала на панели. Для этого наведите мышь на временной интервал и нажмите на левую клавишу мыши, скорректируйте интервал.

Если необходимо составить единое расписание для нескольких дней, то перед установкой свяжите дни, нажав  (связанные отмечаются значком ) и установите требуемый режим записи.

Для ручного ввода периода работы/бездействия, нажмите на кнопку «Задать» и в появившемся окне, введите временные интервалы и установите дни с такими настройками, поставив флажок.



Рисунок 18.10 – Расписание

15 Выберите способ оповещения и установите задержку:

- Тревожный выход – Установите тревожный выход активации тревоги;
- Время реле – Установите время для задержки после срабатывания тревожного выхода. Доступный диапазон от 10 сек. до 300 сек.;
- Сетевая тревога – Загрузка тревожного сигнала в сеть. Для работы данного оповещения убедитесь, что настроена и правильно работает функция сетевого меню «Тревожный центр». Для проверки/настройки перейдите «Главное меню => Настройка => Сеть»;
- Отправка Email – Отправка уведомления о тревоги на электронную почту. Для настройки/изменения перейдите «Главное меню => Сеть => Эл.почта»;
- Время записи – Установите время для продолжения записи после сигнала тревоги. Доступный диапазон от 10 сек. до 300 сек.;
- Канал записи – Установить канал записи по событию (по умолчанию выбран настраиваемый канал);

- PTZ – Установите параметры работы PTZ при срабатывании видео события. Нажмите на кнопку и установите номер предустановки (настройка предустановки устанавливается на самой камере, здесь указывается только номер);
- Обход – Включение обхода на канал. Для установки раскладки при срабатывании перейдите «Главное меню => Настройка => Дисплей => Обход»;
- Снимок – Снимок экрана после срабатывания событий;
- Журнал – Информация об ошибке будет отображаться «Главное меню => Журнал»;
- Голосовое оповещение – Для правильной работы оповещения к аудиовыходу видеорегистратора подключите периферийное устройство (колонки) и выберите файл оповещения. Если не был загружен файл оповещения, перейдите «Главное меню => Настройка => Голосовое оповещение» и добавьте файл оповещения;
- Зуммер – Звуковое оповещение.

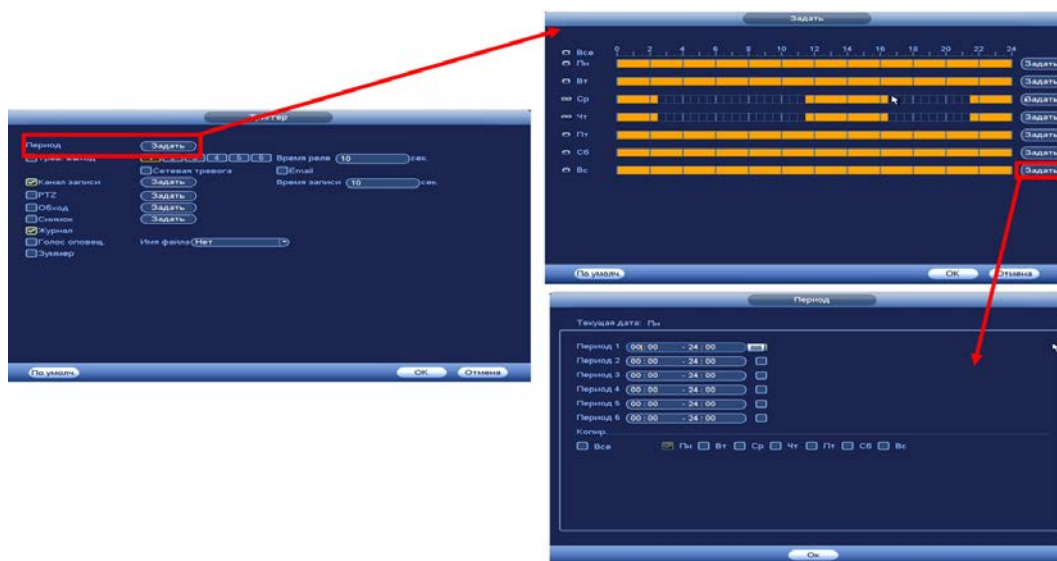
16 Сохраните настройку.

### 18.2.4 Пропавший предмет

Для настройки на канале интеллектуальной функции «Пропавший предмет» выполните следующие действия:

- 1 Перейдите «Главное меню => Раздел «Настройка» => События => Видеоаналитика (IVS)».
- 2 Выберите из выпадающего списка канал настройки.
- 3 Для добавления функции нажмите на кнопку «Добавить».
- 4 В столбце «Типы» выберите из выпадающего списка интеллектуальную функцию «Пропавший предмет» (Рисунок 18.11).
- 5 Нажмите на кнопку  в столбце «Нарисовать» для установки параметров функции.



Рисунок 18.11 – Функция видеоаналитики «Пропавший предмет»

- 6 В появившемся интерфейсе настройки установите имя области в строке «Правило (Имя)».
- 7 Щелкните левой клавишей мыши, для того чтобы нарисовать контролируемую область (Для изменения направления прямой нажмите на левую клавишу мыши и далее измените направление в зависимости от условий области).
- 8 Щелкните правой клавишей мыши, чтобы закончить рисование.
- 9 Задайте минимальную и максимальную область захвата. Для этого нажмите на кнопку  и при помощи мыши установите габариты захвата.
- 10 В строке «Период» установите время срабатывания.
- 11 Для удаления линии нажмите на кнопку .
- 12 Нажмите «Ок» для сохранения настроек.





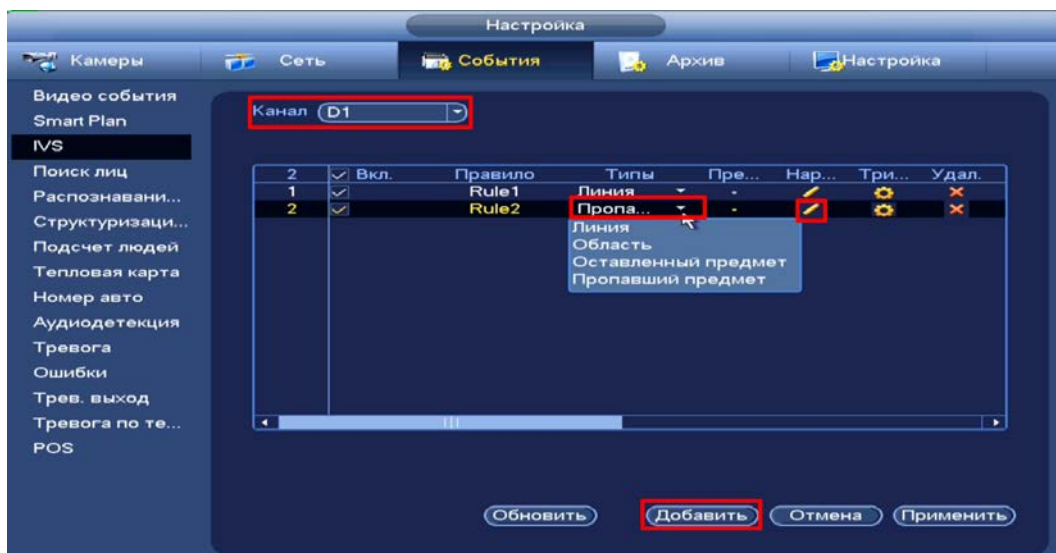

Рисунок 18.12 – Настройка функции

- 13 Для настройки расписания и способа оповещения при срабатывании пересечения нажмите на кнопку  в столбце «Триггер».
- 14 Установите период работы/бездействия, нажав на кнопку «Задать» в строке «Период». Настройку периода на графическом интерфейсе можно выполнять при помощи корректировки временного интервала на панели. Для этого наведите мышь на временной интервал и нажмите на левую клавишу мыши, скорректируйте интервал. Если необходимо составить единое расписание для нескольких дней, то перед установкой свяжите дни, нажав  (связанные отмечаются значком ) и установите требуемый режим записи. Для ручного ввода периода работы/бездействия, нажмите на кнопку «Задать» и в появившемся окне, введите временные интервалы и установите дни с такими настройками, поставив флажок.

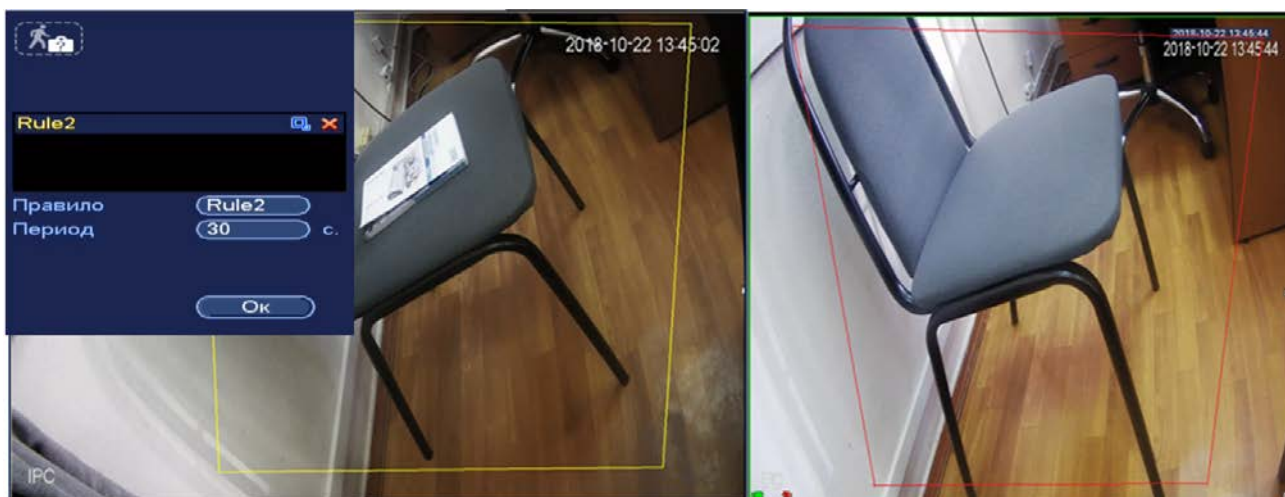

Рисунок 18.13 – Расписание

15 Выберите способ оповещения и установите задержку:

- Тревожный выход – Установите тревожный выход активации тревоги;
- Время реле – Установите время для задержки после срабатывания тревожного выхода. Доступный диапазон от 10 сек. до 300 сек.;
- Сетевая тревога – Загрузка тревожного сигнала в сеть. Для работы данного оповещения убедитесь, что настроена и правильно работает функция сетевого меню «Тревожный центр». Для проверки/настройки перейдите «Главное меню => Настройка => Сеть»;
- Отправка Email – Отправка уведомления о тревоги на электронную почту. Для настройки/изменения перейдите «Главное меню => Сеть => Эл.почта»;
- Время записи – Установите время для продолжения записи после сигнала тревоги. Доступный диапазон от 10 сек. до 300 сек.;
- Канал записи – Установить канал записи по событию (по умолчанию выбран настраиваемый канал);
- PTZ – Установите параметры работы PTZ при срабатывании видео события. Нажмите на кнопку и установите номер предустановки (настройка предустановки устанавливается на самой камере, здесь указывается только номер);
- Обход – Включение обхода на канал. Для установки раскладки при срабатывании перейдите «Главное меню => Настройка => Дисплей => Обход»;
- Снимок – Снимок экрана после срабатывания событий;
- Журнал – Информация об ошибке будет отображаться «Главное меню => Журнал»;

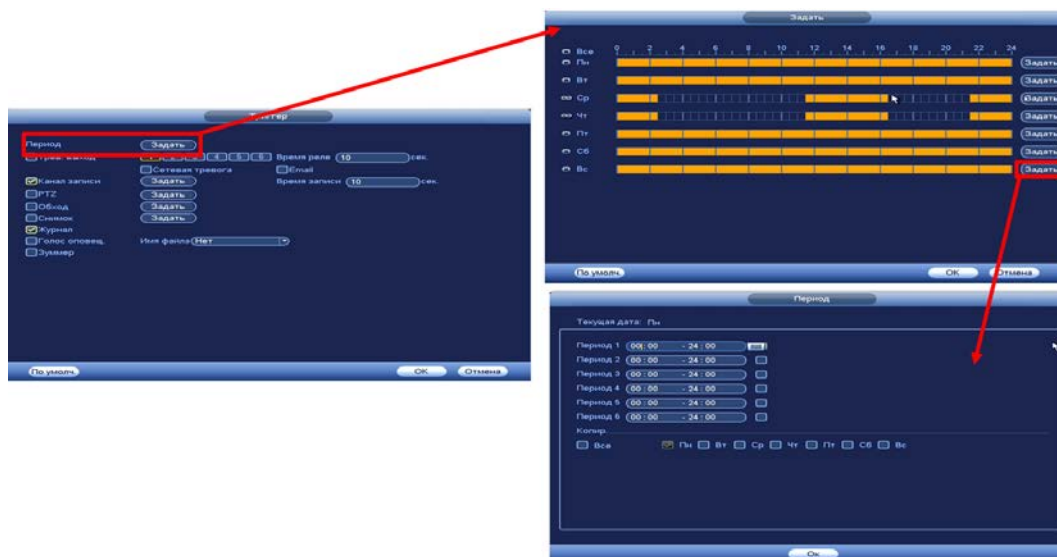

- Голосовое оповещение – Для правильной работы оповещения к аудиовыходу видеорегистратора подключите периферийное устройство (колонки) и выберите файл оповещения. Если не был загружен файл оповещения, перейдите «Главное меню => Настройка => Голосовое оповещение» и добавьте файл оповещения;
  - Зуммер – Звуковое оповещение.
- 16 Сохраните настройку.

## 18.2.5 Поиск лиц



### ВНИМАНИЕ!

Убедитесь, что интеллектуальная функция «Поиск лиц» установлена в SMART плане. Для проверки перейдите «Главное меню => Раздел «Настройка» => События => SMART план».

 Камера должна поддерживать интеллектуальную функцию.

Интерфейс настройки интеллектуальной функции обнаружения лиц представлен на рисунке ниже.



Рисунок 18.14 – Интерфейс настройки обнаружения лиц

- 1 Выберите из выпадающего списка канал с поддержкой функции обнаружения лиц.
- 2 Включите функцию.
- 3 Для установки области обнаружения нажмите на кнопку «Правила» в строке «Задать» и при помощи мыши установите габариты области.



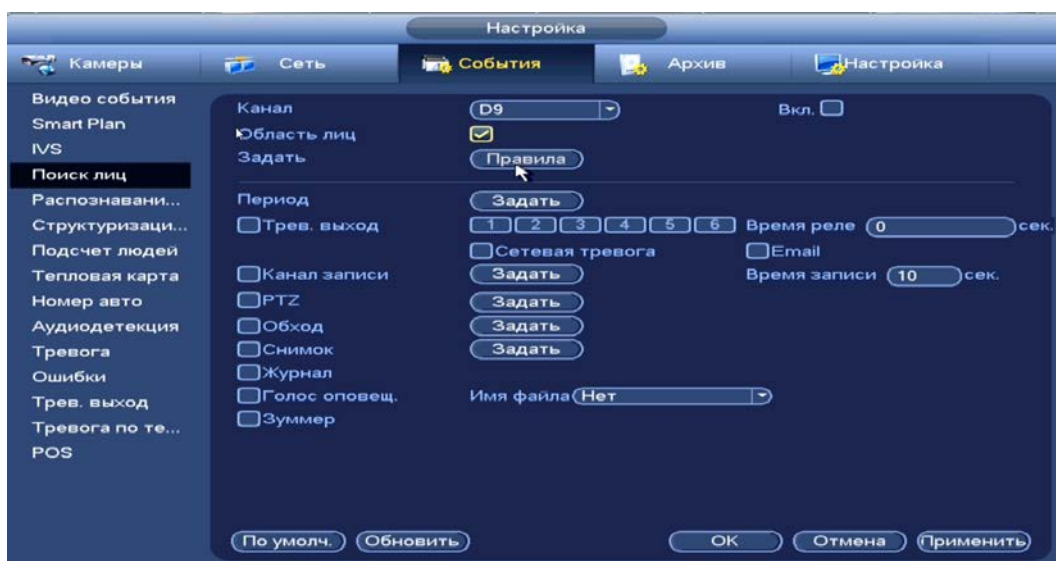

Рисунок 18.15 – Область обнаружения захвата

4 Установите период работы/бездействия, нажав на кнопку «Задать» в строке «Период». Настройку периода на графическом интерфейсе можно выполнять при помощи корректировки временного интервала на панели. Для этого наведите мышь на временной интервал и нажмите на левую клавишу мыши, скорректируйте интервал.

Если необходимо составить единое расписание для нескольких дней, то перед установкой свяжите дни, нажав  (связанные отмечаются значком ) и установите требуемый режим записи.

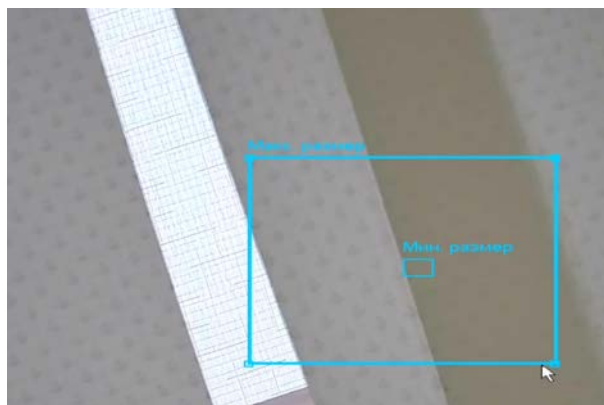
Для ручного ввода периода работы/бездействия, нажмите на кнопку «Задать» и в появившемся окне, введите временные интервалы и установите дни с такими настройками, поставив флажок.



Рисунок 18.16 – Расписание

5 Выберите способ оповещения и установите задержку:

- Тревожный выход – Установите тревожный выход активации тревоги;
- Время реле – Установите время для задержки после срабатывания тревожного выхода. Доступный диапазон от 10 сек. до 300 сек.;

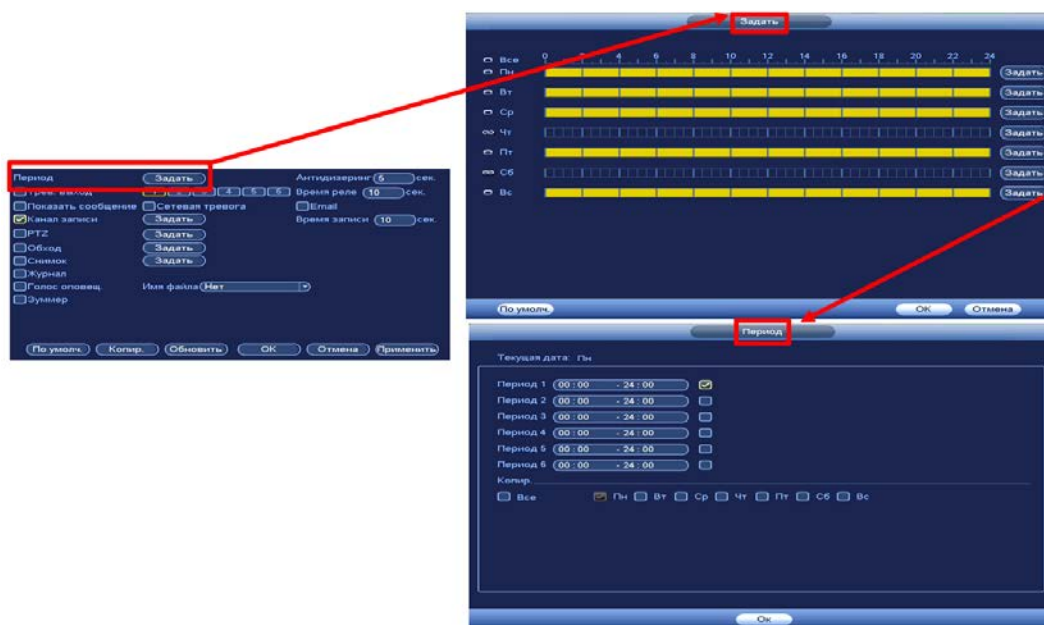

- Сетевая тревога – Загрузка тревожного сигнала в сеть. Для работы данного оповещения убедитесь, что настроена и правильно работает функция сетевого меню «Тревожный центр». Для проверки/настройки перейдите «Главное меню => Настройка => Сеть»;
  - Email – Отправка уведомления о тревоги на электронную почту. Для настройки/изменения перейдите «Главное меню => Сеть => Эл.почта»;
  - Время записи – Установите время для продолжения записи после сигнала тревоги. Доступный диапазон от 10 сек. до 300 сек.;
  - Канал записи – Установить канал записи по событию (по умолчанию выбран настраиваемый канал);
  - PTZ – Установите параметры работы PTZ при срабатывании видео события. Нажмите на кнопку и установите номер предустановки (настройка предустановки устанавливается на самой камере, здесь указывается только номер);
  - Обход – Включение обхода на канал. Для установки раскладки при срабатывании перейдите «Главное меню => Настройка => Дисплей => Обход»;
  - Снимок – Снимок экрана после срабатывания событий;
  - Журнал – Информация об ошибке будет отображаться «Главное меню => Журнал»;
  - Голосовое оповещение – Для правильной работы оповещения к аудиовыходу видеорегистратора подключите периферийное устройство (колонки) и выберите файл оповещения. Если не был загружен файл оповещения, перейдите «Главное меню => Настройка => Голосовое оповещение» и добавьте файл оповещения;
  - Зуммер – Звуковое оповещение.
- 6 Сохраните настройку.

## 18.3 ГЛАВНОЕ МЕНЮ. ПУНКТ МЕНЮ НАСТРОЙКИ «РАСПОЗНАВАНИЕ ЛИЦ»

### 18.3.1 Распознавание лиц



**ВНИМАНИЕ!**

-  Убедитесь, что подключенное устройство поддерживает функцию.
-  Данные будут передаваться с устройства, видеорегистратор данной модели не поддерживает функцию распознавания.

Интерфейс настройки интеллектуальной функции распознавания лиц представлен на рисунке ниже.

- 1 Выберите из выпадающего списка канал.
- 2 Включите функцию.
- 3 Настройте габариты области захвата, кнопка «Правила». Включите настроенный параметр строка «Область лиц».
- 4 Нажмите на кнопку «Задать» строка «Период» для настройки расписания.





Рисунок 18.17 – Распознавание лиц

### 18.3.2 Библиотека

- 1 Выберите из выпадающего списка канал.
- 2 Если на выбранном устройстве была настроена библиотека лиц, то она будет отображаться в меню настроек.
- 3 Для внесения изменений в библиотеку нажмите на кнопку  в столбце «Детали».
- 4 Для добавления нового пользователя нажмите «Регистрация ID».
  -  Внесенные изменения будут отображаться и на выбранном устройстве.

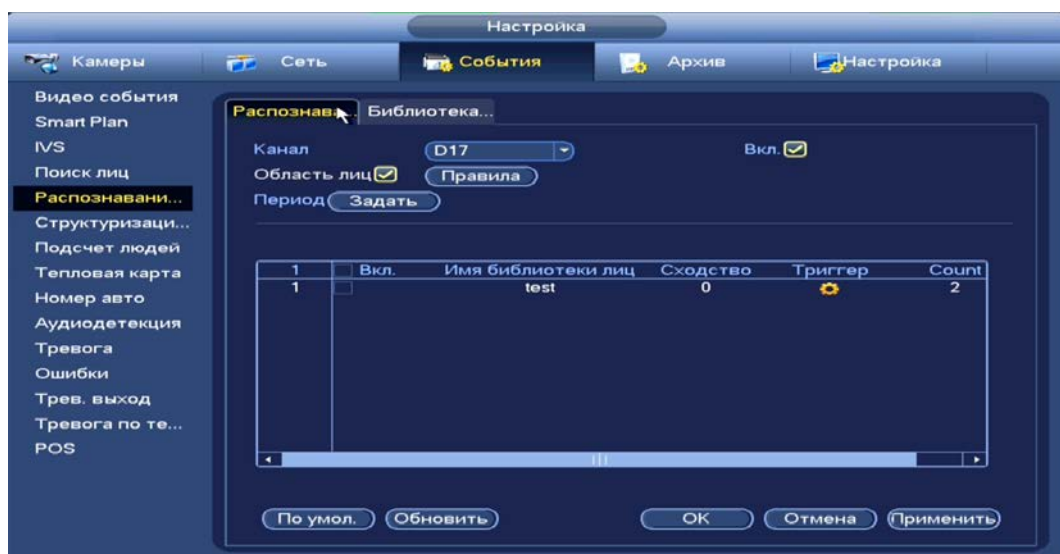



Рисунок 18.18 – Библиотека лиц

## 18.4 ГЛАВНОЕ МЕНЮ. ПУНКТ МЕНЮ НАСТРОЙКИ СОБЫТИЙ «СТРУКТУРИЗАЦИЯ (СТРУКТУРИРОВАНИЕ ВИДЕО)»

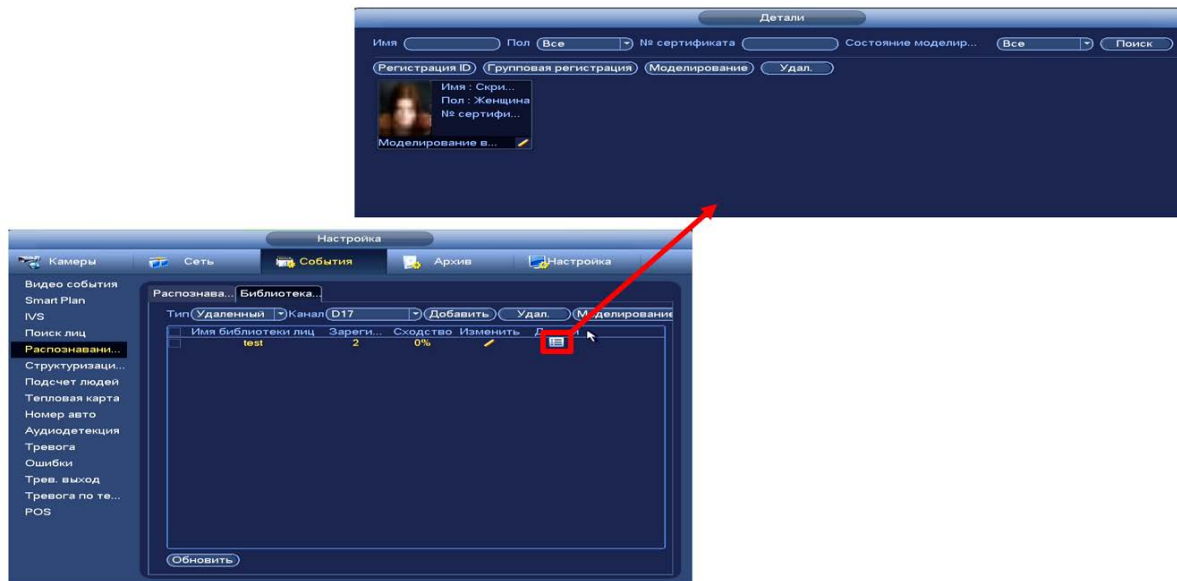

### ВНИМАНИЕ!

-  Выбранная камера должна поддерживать функцию;
-  Данные берутся с самой камеры.

- 1 Выберите канал для настройки.
- 2 Установите целевой объект, по которому далее будет проводиться поиск (Обнаружение человека, обнаружение транспортных средств, детекция немеханических транспортных средств).
- 3 Сохраните настройку.



Рисунок 18.19 – Выбор объекта

## 18.5 ГЛАВНОЕ МЕНЮ. ПУНКТ МЕНЮ НАСТРОЙКИ «ПОДСЧЕТ ЛЮДЕЙ»

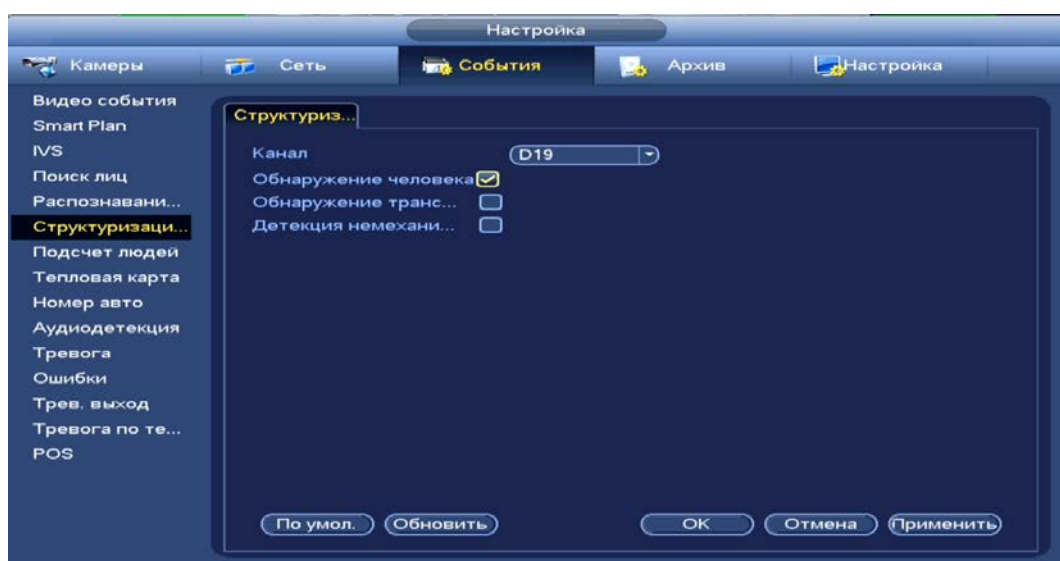

### ВНИМАНИЕ!

Убедитесь, что интеллектуальная функция «Подсчет людей» установлена в SMART плане. Для проверки перейдите «Главное меню => Раздел «Настройка» => События => SMART план».

Камера должна поддерживать интеллектуальную функцию.

- 1 Выберите канал для настройки функции подсчета входящих и выходящих людей в рамках заданной области.
- 2 Включите функцию.
- 3 Введите количество вошедших, вышедших и оставшихся людей на конкретно заданной заранее области (см. Рисунок 18.21).



Рисунок 18.20 – Интерфейс настройки подсчета людей

- 4 Нажмите на кнопку «Правила» в строке «Задать».
- 5 При помощи мыши нарисуйте область отслеживания.



Рисунок 18.21 – Интерфейс настройки

- 6 Далее нажмите на кнопку .
- 7 При помощи мыши выставьте минимальную и максимальную область захвата.



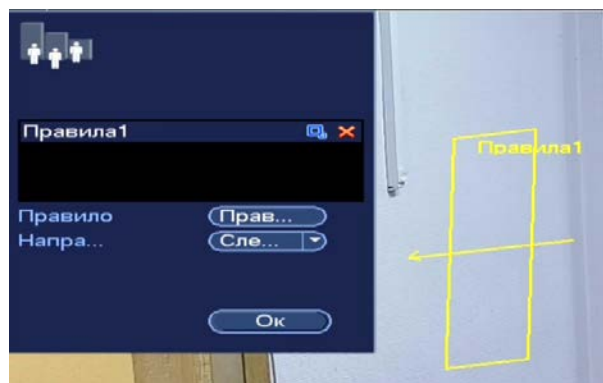

Рисунок 18.22 – Интерфейс настройки подсчета посетителей

8 Нажмите «Ок» для сохранения созданных настроек.

9 Установите период работы/бездействия, нажав на кнопку «Задать» в строке «Период». Настройку периода на графическом интерфейсе можно выполнять при помощи корректировки временного интервала на панели. Для этого наведите мышь на временной интервал и нажмите на левую клавишу мыши, скорректируйте интервал.

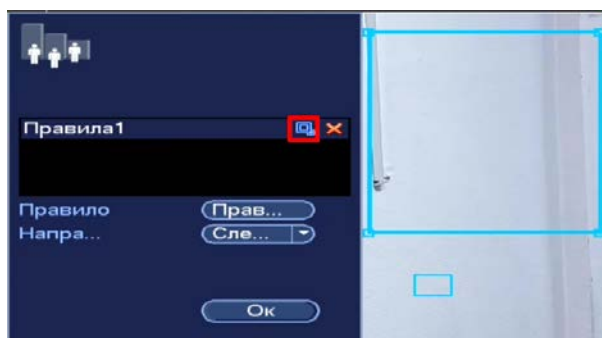
Если необходимо составить единое расписание для нескольких дней, то перед установкой свяжите дни, нажав  (связанные отмечаются значком ) и установите требуемый режим записи.

Для ручного ввода периода работы/бездействия, нажмите на кнопку «Задать» и в появившемся окне, введите временные интервалы и установите дни с такими настройками, поставив флажок.



Рисунок 18.23 – Расписание

10 Выберите способ оповещения и установите задержку:

- Тревожный выход – Установите тревожный выход активации тревоги;
- Время реле – Установите время для задержки после срабатывания тревожного выхода. Доступный диапазон от 10 сек. до 300 сек.;

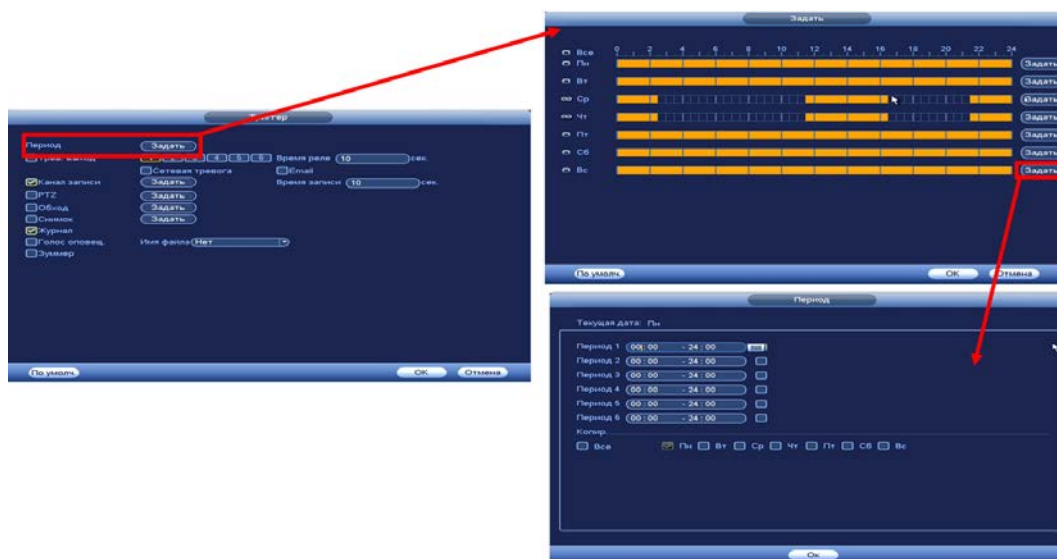

- Сетевая тревога – Загрузка тревожного сигнала в сеть. Для работы данного оповещения убедитесь, что настроена и правильно работает функция сетевого меню «Тревожный центр». Для проверки/настройки перейдите «Главное меню => Настройка => Сеть»;
- Email – Отправка уведомления о тревоги на электронную почту. Для настройки/изменения перейдите «Главное меню => Сеть => Эл.почта»;
- Время записи – Установите время для продолжения записи после сигнала тревоги. Доступный диапазон от 10 сек. до 300 сек.;
- Канал записи – Установить канал записи по событию (по умолчанию выбран настраиваемый канал);
- PTZ – Установите параметры работы PTZ при срабатывании видео события. Нажмите на кнопку и установите номер предустановки (настройка предустановки устанавливается на самой камере, здесь указывается только номер);
- Обход – Включение обхода на канал. Для установки раскладки при срабатывании перейдите «Главное меню => Настройка => Дисплей => Обход»;
- Снимок – Снимок экрана после срабатывания событий;
- Журнал – Информация об ошибке будет отображаться «Главное меню => Журнал»;
- Голосовое оповещение – Для правильной работы оповещения к аудиовыходу видеорегистратора подключите периферийное устройство (колонки) и выберите файл оповещения. Если не был загружен файл оповещения, перейдите «Главное меню => Настройка => Голосовое оповещение» и добавьте файл оповещения;
- Зуммер – Звуковое оповещение.

11 Сохраните настройку.

## 18.6 ГЛАВНОЕ МЕНЮ. ПУНКТ МЕНЮ НАСТРОЙКИ «ТЕПЛОВАЯ КАРТА»

- 1 Выберите канал для включения функции просмотра информации с камеры о тепловой карте за определенный срок.
- 2 Включите функцию.
- 3 Установите период работы/бездействия, нажав на кнопку «Задать» в строке «Период». Настройку периода на графическом интерфейсе можно выполнять при помощи корректировки временного интервала на панели. Для этого наведите мышь на временной интервал и нажмите на левую клавишу мыши, скорректируйте интервал.



Если необходимо составить единое расписание для нескольких дней, то перед установкой свяжите дни, нажав  (связанные отмечаются значком ) и установите требуемый режим записи.

Для ручного ввода периода работы/бездействия, нажмите на кнопку «Задать» и в появившемся окне, введите временные интервалы и установите дни с такими настройками, поставив флажок.



Рисунок 18.24 – Интерфейс включения функции



## 18.7 ГЛАВНОЕ МЕНЮ. ПУНКТ МЕНЮ НАСТРОЙКИ «НОМЕР АВТО»

### 18.7.1 Номер авто

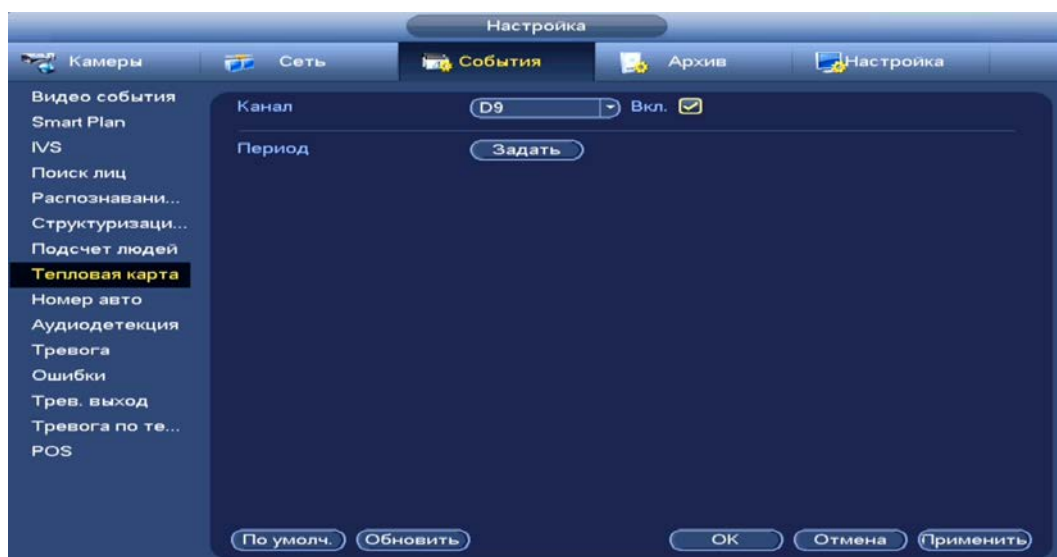

#### ВНИМАНИЕ!

Данные функции будут браться с камеры.

- 1 Выберите канал для включения функции обнаружения транспортного средства и создания снимка номерного знака.
- 2 Включите функцию.
- 3 Нажмите на кнопку «Правила» в строке «Задать» для создания области.
- 4 Далее выберите список для настройки оповещения (Базовый (общий), черный список, белый список).
- 5 Установите период работы/бездействия, нажав на кнопку «Задать» в строке «Период». Настройку периода на графическом интерфейсе можно выполнять при помощи корректировки временного интервала на панели. Для этого наведите мышь на временной интервал и нажмите на левую клавишу мыши, скорректируйте интервал. Если необходимо составить единое расписание для нескольких дней, то перед установкой свяжите дни, нажав  (связанные отмечаются значком ) и установите требуемый режим записи.

Для ручного ввода периода работы/бездействия, нажмите на кнопку «Задать» и в появившемся окне, введите временные интервалы и установите дни с такими настройками, поставив флажок.



Рисунок 18.25 – Расписание

6 Выберите способ оповещения и установите задержку:

- Тревожный выход – Установите тревожный выход активации тревоги;
- Время реле – Установите время для задержки после срабатывания тревожного выхода. Доступный диапазон от 10 сек. до 300 сек.;
- Сетевая тревога – Загрузка тревожного сигнала в сеть. Для работы данного оповещения убедитесь, что настроена и правильно работает функция сетевого меню «Тревожный центр». Для проверки/настройки перейдите «Главное меню => Настройка => Сеть»;
- Email – Отправка уведомления о тревоги на электронную почту. Для настройки/изменения перейдите «Главное меню => Сеть => Эл.почта»;
- Время записи – Установите время для продолжения записи после сигнала тревоги. Доступный диапазон от 10 сек. до 300 сек.;
- Канал записи – Установить канал записи по событию (по умолчанию выбран настраиваемый канал);
- PTZ – Установите параметры работы PTZ при срабатывании видео события. Нажмите на кнопку и установите номер предустановки (настройка предустановки устанавливается на самой камере, здесь указывается только номер);

- Обход – Включение обхода на канал. Для установки раскладки при срабатывании перейдите «Главное меню => Настройка => Дисплей => Обход»;
- Снимок – Снимок экрана после срабатывания событий;
- Журнал – Информация об ошибке будет отображаться «Главное меню => Журнал»;
- Голосовое оповещение – Для правильной работы оповещения к аудиовыходу видеорегистратора подключите периферийное устройство (колонки) и выберите файл оповещения. Если не был загружен файл оповещения, перейдите «Главное меню => Настройка => Голосовое оповещение» и добавьте файл оповещения;
- Зуммер – Звуковое оповещение.

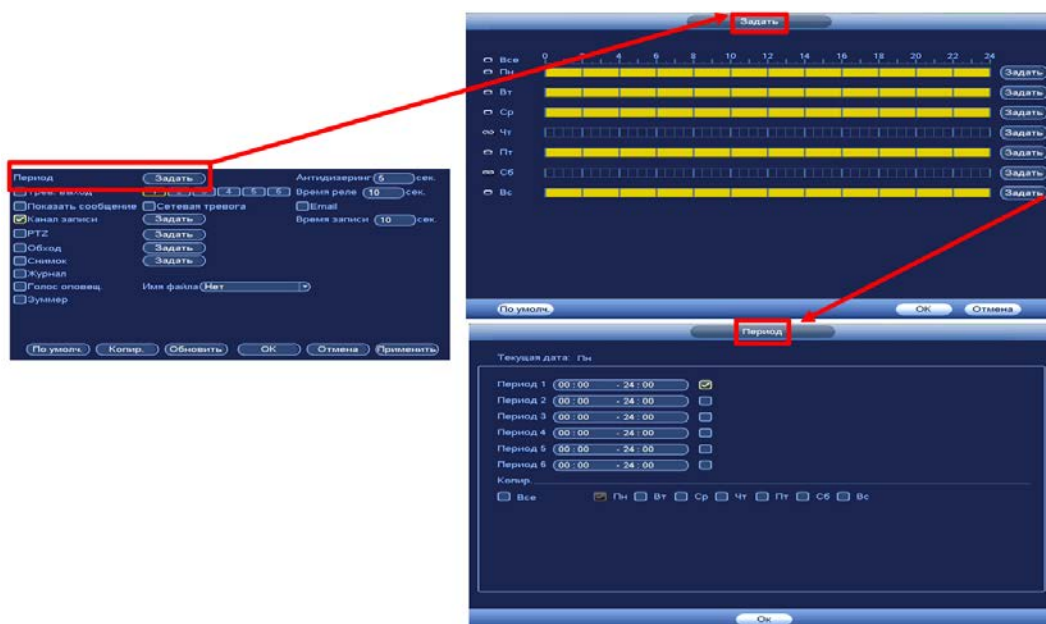
7 Сохраните настройку.

8 Перейдите в пункт «Ч/Б список» для внесения данных по спискам.



Рисунок 18.26 – Номер авто

## 18.7.2 Ч/Б список

- 1 Выберите список из выпадающего списка в строке «Тип».
- 2 Введи информацию в поле ввода в строке «Права» (номерной знак, имя владельца автомобиля).
- 3 Нажмите на кнопку «Добавить» для сохранения созданного параметра.

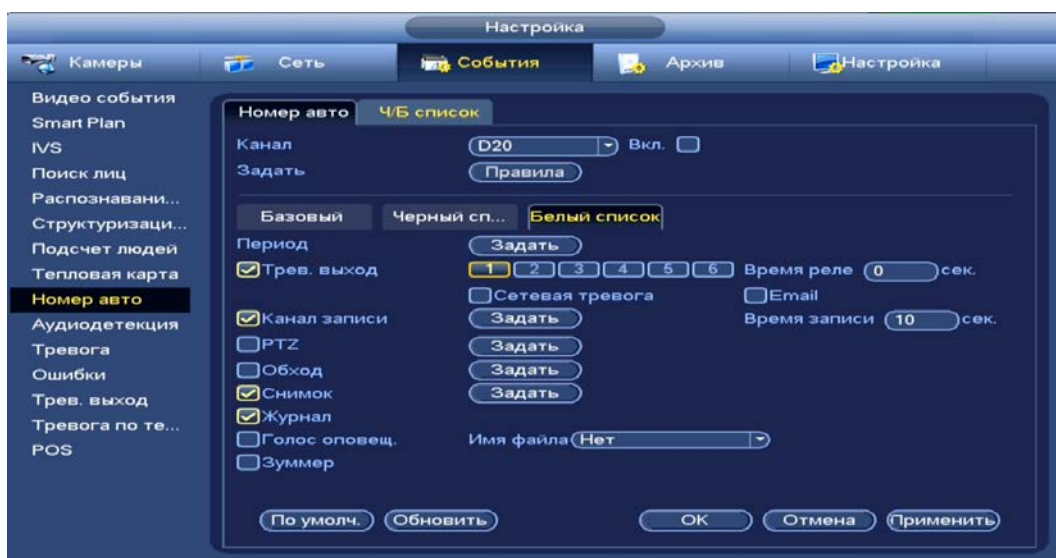

Рисунок 18.27 – Ч/Б список

## 18.8 ГЛАВНОЕ МЕНЮ. ПУНКТ МЕНЮ НАСТРОЙКИ «АУДИОДЕТЕКЦИЯ»

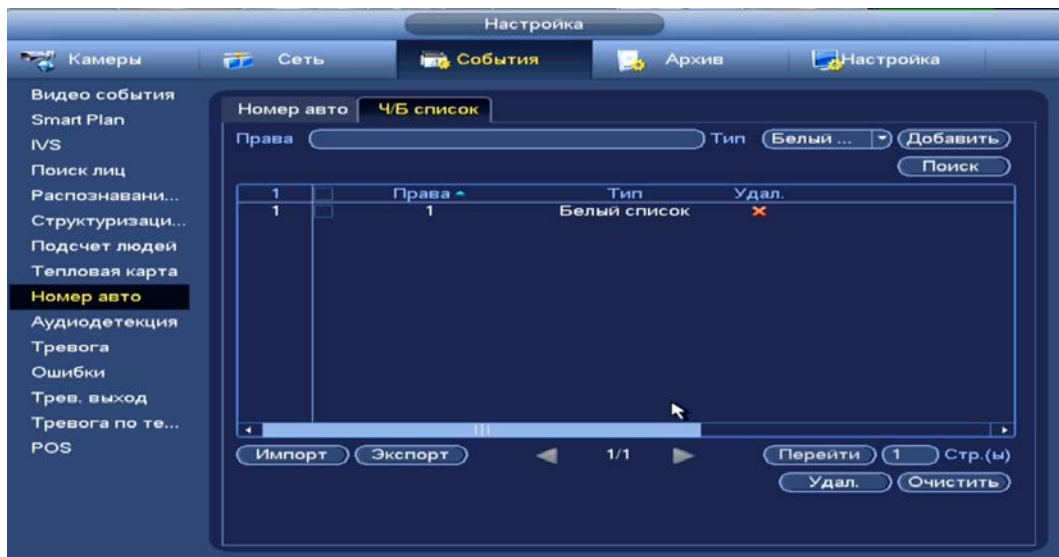

### ВНИМАНИЕ!

Убедитесь, что на камере включен и работает микрофон.

- 1 Выберите настраиваемый канал.
- 2 Включите тревожное событие по изменению громкости и детекцию.
- 3 При помощи мыши выставьте бегунок чувствительности распознавания звука.
- 4 Установите порог интенсивности изменения звука.





Рисунок 18.28 – Настройка аудиодетекция

5 Установите период работы/бездействия, нажав на кнопку «Задать» в строке «Период». Настройку периода на графическом интерфейсе можно выполнять при помощи корректировки временного интервала на панели. Для этого наведите мышь на временной интервал и нажмите на левую клавишу мыши, скорректируйте интервал.

Если необходимо составить единое расписание для нескольких дней, то перед установкой свяжите дни, нажав  (связанные отмечаются значком ) и установите требуемый режим записи.

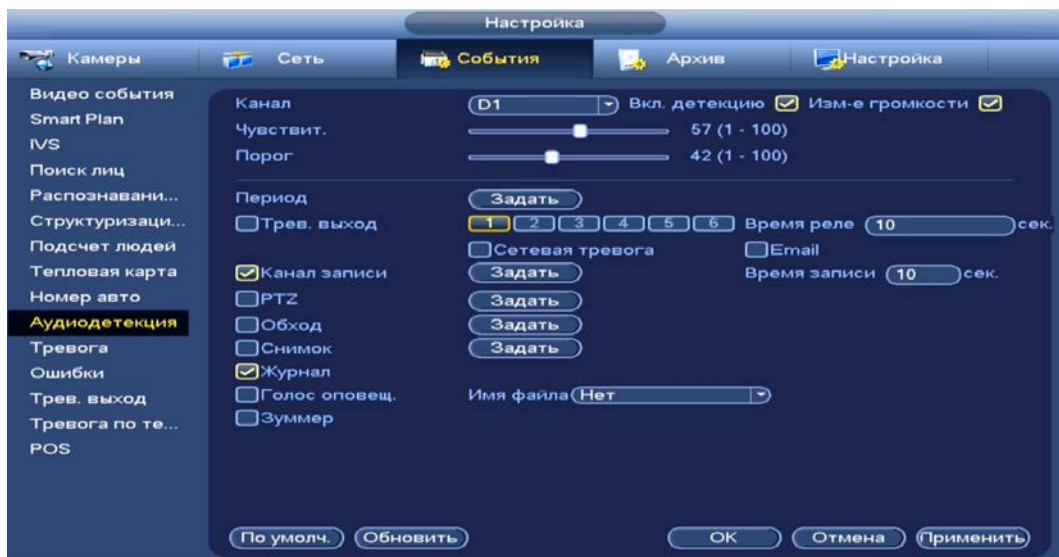
Для ручного ввода периода работы/бездействия, нажмите на кнопку «Задать» и в появившемся окне, введите временные интервалы и установите дни с такими настройками, поставив флажок.



Рисунок 18.29 – Расписание

6 Выберите способ оповещения и установите задержку:

- Тревожный выход – Установите тревожный выход активации тревоги;
- Время реле – Установите время для задержки после срабатывания тревожного выхода. Доступный диапазон от 10 сек. до 300 сек.;
- Сетевая тревога – Загрузка тревожного сигнала в сеть. Для работы данного оповещения убедитесь, что настроена и правильно работает функция сетевого меню «Тревожный центр». Для проверки/настройки перейдите «Главное меню => Настройка=> Сеть»;
- Email – Отправка уведомления о тревоги на электронную почту. Для настройки/изменения перейдите «Главное меню => Сеть => Эл.почта»;
- Время записи – Установите время для продолжения записи после сигнала тревоги. Доступный диапазон от 10 сек. до 300 сек.;

- Канал записи – Установить канал записи по событию (по умолчанию выбран настраиваемый канал);
  - PTZ – Установите параметры работы PTZ при срабатывании видео события. Нажмите на кнопку и установите номер предустановки (настройка предустановки устанавливается на самой камере, здесь указывается только номер);
  - Обход – Включение обхода на канал. Для установки раскладки при срабатывании перейдите «Главное меню => Настройка => Дисплей => Обход»;
  - Снимок – Снимок экрана после срабатывания событий;
  - Журнал – Информация об ошибке будет отображаться «Главное меню => Журнал»;
  - Голосовое оповещение – Для правильной работы оповещения к аудиовыходу видеорегистратора подключите периферийное устройство (колонки) и выберите файл оповещения. Если не был загружен файл оповещения, перейдите «Главное меню => Настройка => Голосовое оповещение» и добавьте файл оповещения;
  - Зуммер – Звуковое оповещение.
- 7 Сохраните настройку.

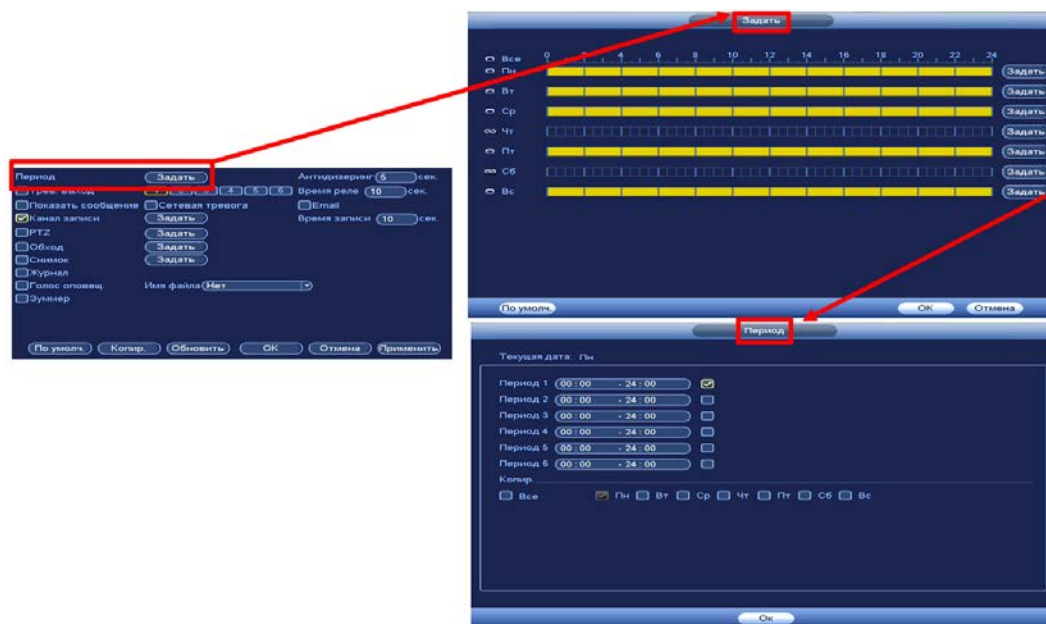
## 19 ПРОСМОТР АРХИВА С ИНТЕЛЛЕКТУАЛЬНЫМИ НАСТРОЙКАМИ

### 19.1 ГЛАВНОЕ МЕНЮ. ПУНКТ МЕНЮ ВИДЕОАНАЛИТИКИ «ПОИСК AI»

#### 19.1.1 Видеоаналитика (IVS)

Умный поиск позволяет анализировать архив на предмет обнаружения функций видеоаналитики. Для просмотра выберите канал, установите временной интервал, за который необходимо проанализировать архив видеозаписей, и установите из выпадающего списка строка «Тип события» функцию (количество функций зависит от возможностей камеры).

После установки нажмите на кнопку «Smart поиск» и перейдите в архив событий для выбора, просмотра и сохранения видеороликов по функциям.



Рисунок 19.1 – Просмотр событий

#### 19.1.2 Поиск лиц

Умный поиск позволяет анализировать архив на предмет обнаружения лиц. Для просмотра выберите канал, установите временной интервал, за который необходимо проанализировать архив видеозаписей, и установите из списка параметры поиска (Пол, возраст, очки, борода, маска, эмоция).

После установки нажмите на кнопку «Поиск» и перейдите в архив событий для выбора, просмотра и сохранения видеороликов по детекции.

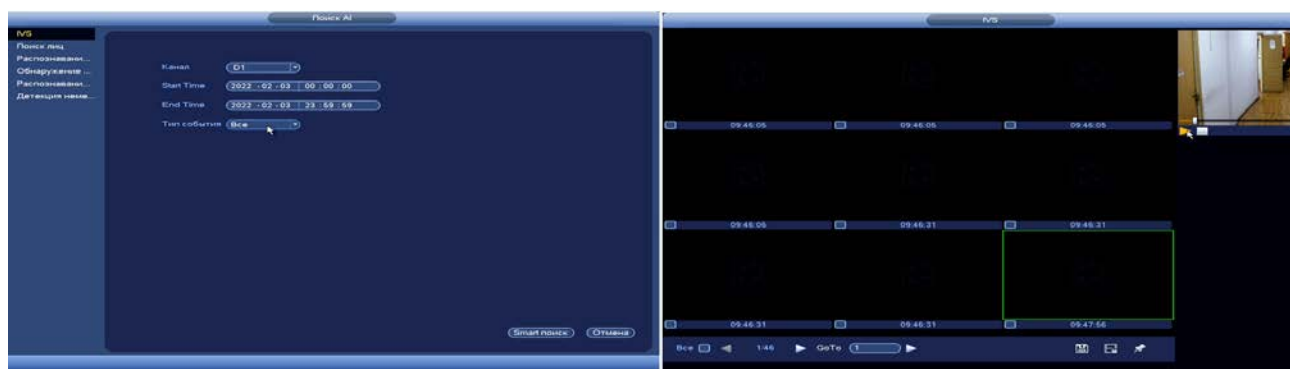

Рисунок 19.2 – Архив видеороликов по детекции лиц

### 19.1.3 Распознавание лиц

Умный поиск позволяет анализировать архив на предмет обнаружения лиц по атрибутам. Для просмотра выберите канал, установите временной интервал, за который необходимо проанализировать архив видеозаписей, и установите из списка параметры поиска (Пол, возраст, очки, борода, маска, эмоция).

После установки нажмите на кнопку «Smart поиск» и перейдите в архив событий для выбора, просмотра и сохранения видеороликов по детекции.

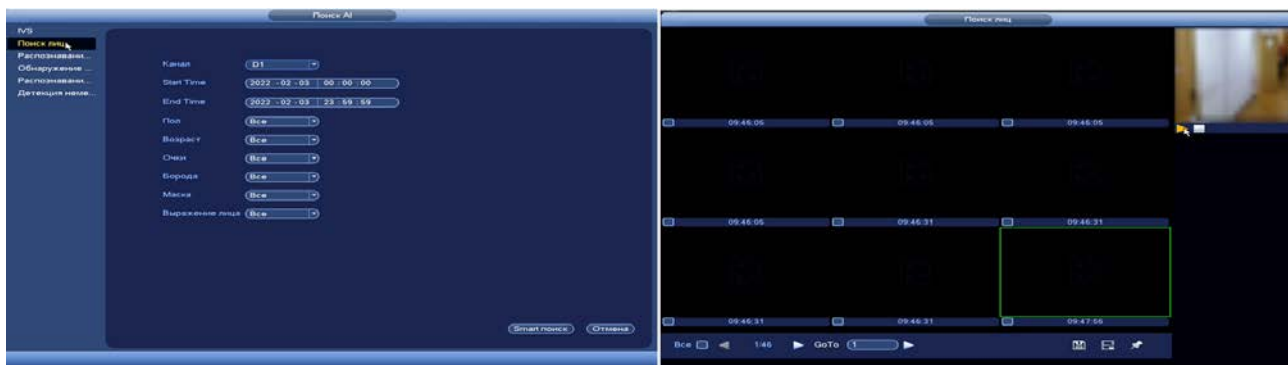

Рисунок 19.3 – Архив видеороликов по распознаванию лиц

### 19.1.4 Обнаружение транспортных средств

Умный поиск позволяет анализировать архив на предмет обнаружения транспортных средств. Для просмотра выберите канал, установите временной интервал, за который необходимо проанализировать архив видеозаписей, и установите из списка параметры поиска (Цвет автомобиля, модель, номер прав, цвет регистрационного знака, облицовка, звонок, ремень безопасности).

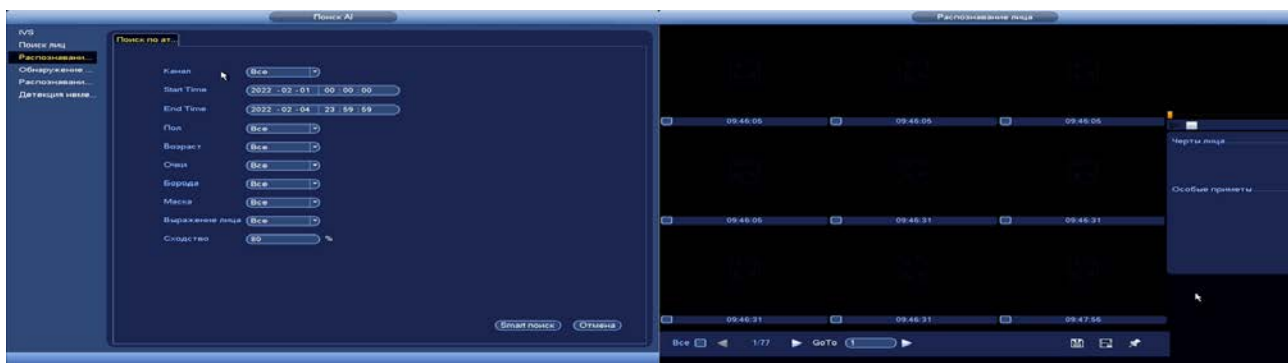

После установки нажмите на кнопку «Smart поиск» и перейдите в архив событий для выбора, просмотра и сохранения видеороликов по детекции.



Рисунок 19.4 – Архив видеороликов по обнаружению транспортных средств

### 19.1.5 Поиск по параметрам (Распознавание туловища)

Умный поиск позволяет анализировать архив на предмет обнаружения человека в кадре. Для просмотра выберите канал, установите временной интервал, за который необходимо проанализировать архив видеозаписей, и установите из списка параметры поиска (Верх, цвет верхней одежды, штаны, цвет одежды на нижней части тела, головной убор, сумка, пол, возраст).

После установки нажмите на кнопку «Smart поиск» и перейдите в архив событий для выбора, просмотра и сохранения видеороликов по детекции.



Рисунок 19.5– Архив видеороликов по обнаружению человека

## 19.1.6 Детекция немеханических транспортных средств

Умный поиск позволяет анализировать архив на предмет обнаружения немеханических транспортных средств. Для просмотра выберите канал, установите временной интервал, за который необходимо проанализировать архив видеозаписей, и установите из списка параметры поиска (Тип транспорта, цвет, число людей).

После установки нажмите на кнопку «Smart поиск» и перейдите в архив событий для выбора, просмотра и сохранения видеороликов по детекции.

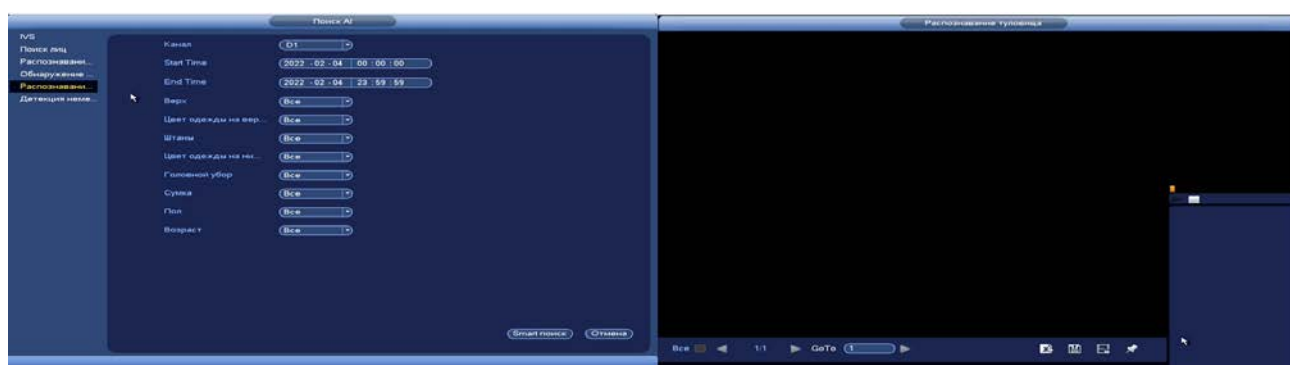

Рисунок 19.6 – Архив видеороликов по немеханическим транспортным средствам

## 19.2 ГЛАВНОЕ МЕНЮ. ИНФОРМАЦИОННЫЙ ПУНКТ МЕНЮ «ПОДСЧЕТ ЛЮДЕЙ»

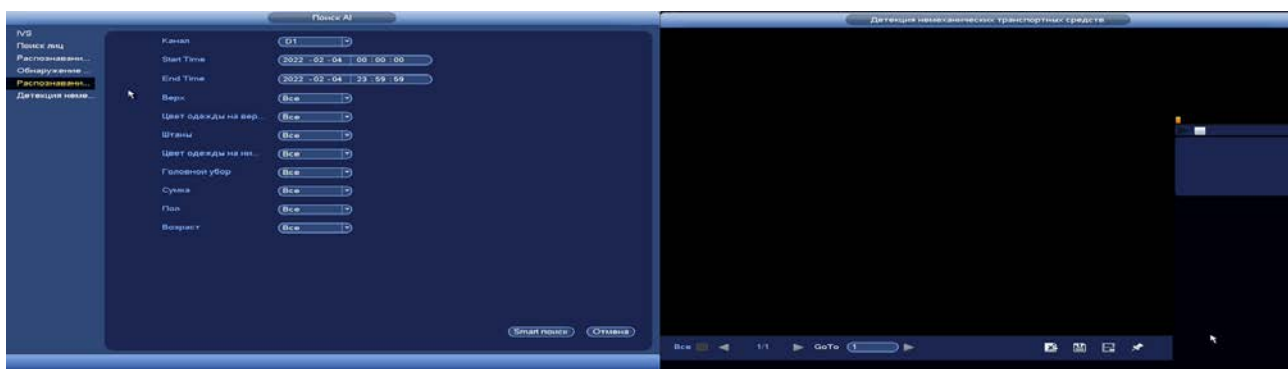

### ВНИМАНИЕ!

Архив берется с камеры, поэтому убедитесь, что в камере стоит карта памяти, на которую пишется архив.

- 1 Выберите из выпадающего списка канал, с которого будет считываться информация по событию.
- 2 Далее выберите тип отчета (доступны: день, месяц, год).
- 3 Установите время.
- 4 Нажмите поиск для выведения статистики подсчета на график.



Рисунок 19.7 – Интерфейс просмотра подсчета людей

### 19.3 ГЛАВНОЕ МЕНЮ. ИНФОРМАЦИОННЫЙ ПУНКТ МЕНЮ «ТЕПЛОВАЯ КАРТА»

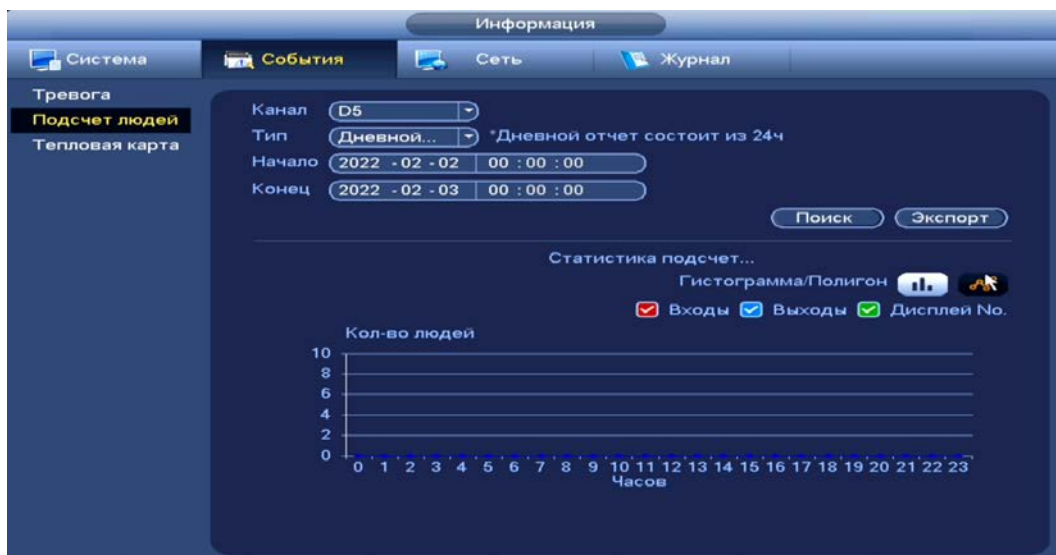

#### ВНИМАНИЕ!

Архив берется с камеры, поэтому убедитесь, что в камере стоит карта памяти, на которую пишется архив.

- 1 Для просмотра информации с камеры, выберите канал.
- 2 Установите период, для которого будет рассчитываться информация о тепловой карте.
- 3 После этих настроек нажмите на кнопку «Поиск». Информация за период будет отображаться в поле «Тепловая карта».



Рисунок 19.8 – Интерфейс просмотра тепловой карты

## 20 ОБЩИЕ НАСТРОЙКИ СОБЫТИЙ

### 20.1 ГЛАВНОЕ МЕНЮ. ПУНКТ МЕНЮ НАСТРОЙКИ СОБЫТИЙ «ТРЕВОГА»

Пункт меню «Тревога» дает управление к параметрам настройки реакции видеорегистратора на тревожные события от различных устройств и ПО.



#### 20.1.1 Локальная тревога

Перейдите «Главное меню => Раздел «Настройка» => События => Тревога => Локал.» для настройки параметров реакции на сигнал с тревожного входа устройства, подключенного к трев. входам видеорегистратора.



Рисунок 20.1 – Интерфейс настройки локальной тревоги

- 1 Выберите из выпадающего списка тревожный вход.
- 2 Включите событие.
- 3 Из выпадающего списка выберите тип устройства. Доступны 2 варианта установки:
  - НО – нормально открыт;
  - НЗ – нормально закрыт.
- 4 Введите название события.
- 5 Установите период работы/бездействия, нажав на кнопку «Задать» в строке «Период». Настройку периода на графическом интерфейсе можно выполнять при помощи корректировки временного интервала на панели. Для этого наведите мышь на временной интервал и нажмите на левую клавишу мыши, скорректируйте интервал.

Если необходимо составить единое расписание для нескольких дней, то перед установкой свяжите дни, нажав  (связанные отмечаются значком ) и установите требуемый режим записи.

Для ручного ввода периода работы/бездействия, нажмите на кнопку «Задать» и в появившемся окне, введите временные интервалы и установите дни с такими настройками, поставив флажок.



Рисунок 20.2 – Расписание

#### 6 Выберите способ оповещения и установите задержку:

- Антидизеринг – Установите для активности тревожного события. После завершения обнаружения движения система автоматически задерживает сигнал об обнаружении события на заданное время. Другими словами, если поставить этот параметр равным 10 сек., то тревожное событие будет длиться еще 10 сек. с момента окончания его обнаружения. Если в течение 10 секунд происходит еще движение в кадре, то оно также присваивается этому событию. Если движение в кадре происходит на 11-12 секунде после начала первого события, то это будет уже другое событие, которое будет идентифицировано системой отдельно;
- Тревожный выход – Установите тревожный выход активации тревоги;
- Показать сообщение – Всплывающее окно оповещения;
- Время реле – Установите время для задержки после срабатывания тревожного выхода. Доступный диапазон от 10 сек. до 300 сек.;
- Сетевая тревога – Загрузка тревожного сигнала в сеть. Для работы данного оповещения убедитесь, что настроена и правильно работает функция сетевого меню «Тревожный центр». Для проверки/настройки перейдите «Главное меню => Настройка => Сеть»;

- Email – Отправка уведомления о тревоги на электронную почту. Для настройки/изменения перейдите «Главное меню => Сеть => Эл.почта»;
- Время записи – Установите время для продолжения записи после сигнала тревоги. Доступный диапазон от 10 сек. до 300 сек.;
- Канал записи – Установить канал записи по событию (по умолчанию выбран настраиваемый канал);
- PTZ – Установите параметры работы PTZ при срабатывании видео события. Нажмите на кнопку и установите номер предустановки (настройка предустановки устанавливается на самой камере, здесь указывается только номер);
- Обход – Включение обхода на канал. Для установки раскладки при срабатывании перейдите «Главное меню => Настройка => Дисплей => Обход»;
- Снимок – Снимок экрана после срабатывания событий;
- Журнал – Информация об ошибке будет отображаться «Главное меню => Журнал»;
- Голосовое оповещение – Для правильной работы оповещения к аудиовыходу видеорегистратора подключите периферийное устройство (колонки) и выберите файл оповещения. Если не был загружен файл оповещения, перейдите «Главное меню => Настройка => Голосовое оповещение» и добавьте файл оповещения;
- Зуммер – Звуковое оповещение.

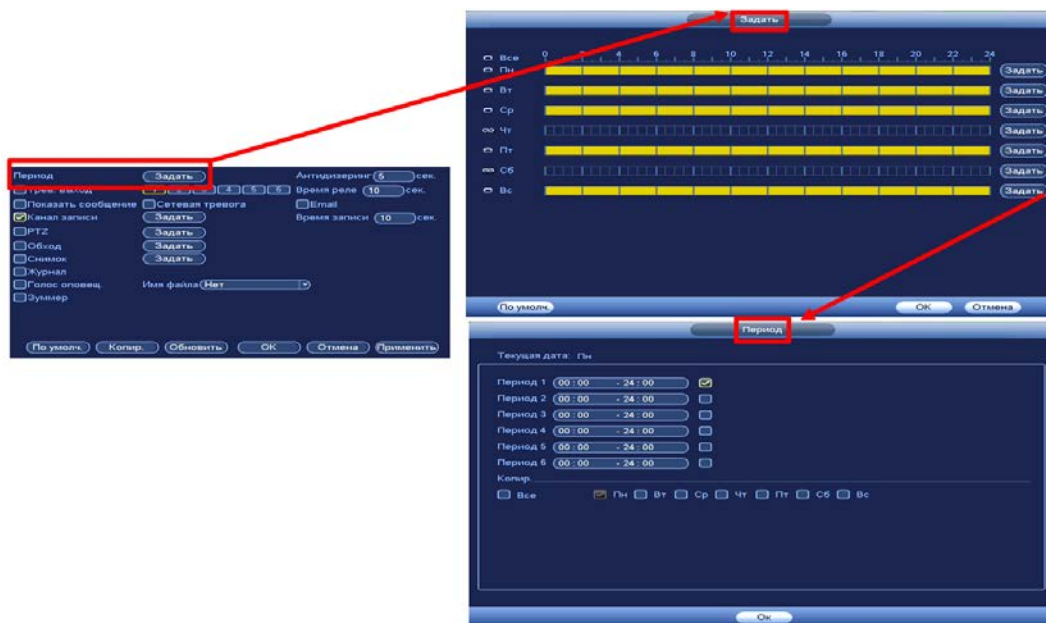
7 Сохраните настройку.

8 После окончания настройки одного канала Вы можете скопировать и перенести настройки на другие камеры. Нажмите на кнопку «Копир.» и в появившемся окне выберите канал, на который вы хотите перенести скопированные настройки и нажмите кнопку «ОК» для переноса.

## 20.1.2 Сеть

Перейдите «Главное меню => Раздел «Настройка» => События => Тревога => Сеть» для настройки параметров реакции на тревожный сигнал через сетевую передачу.





Рисунок 20.3 – Интерфейс настройки

- 1 Выберите из выпадающего списка настраиваемый канал.
- 2 Включите событие.
- 3 Введите название события.
- 4 Установите период работы/бездействия, нажав на кнопку «Задать» в строке «Период». Настройку периода на графическом интерфейсе можно выполнять при помощи корректировки временного интервала на панели. Для этого наведите мышь на временной интервал и нажмите на левую клавишу мыши, скорректируйте интервал. Если необходимо составить единое расписание для нескольких дней, то перед установкой свяжите дни, нажав  (связанные отмечаются значком ) и установите требуемый режим записи. Для ручного ввода периода работы/бездействия, нажмите на кнопку «Задать» и в появившемся окне, введите временные интервалы и установите дни с такими настройками, поставив флажок.

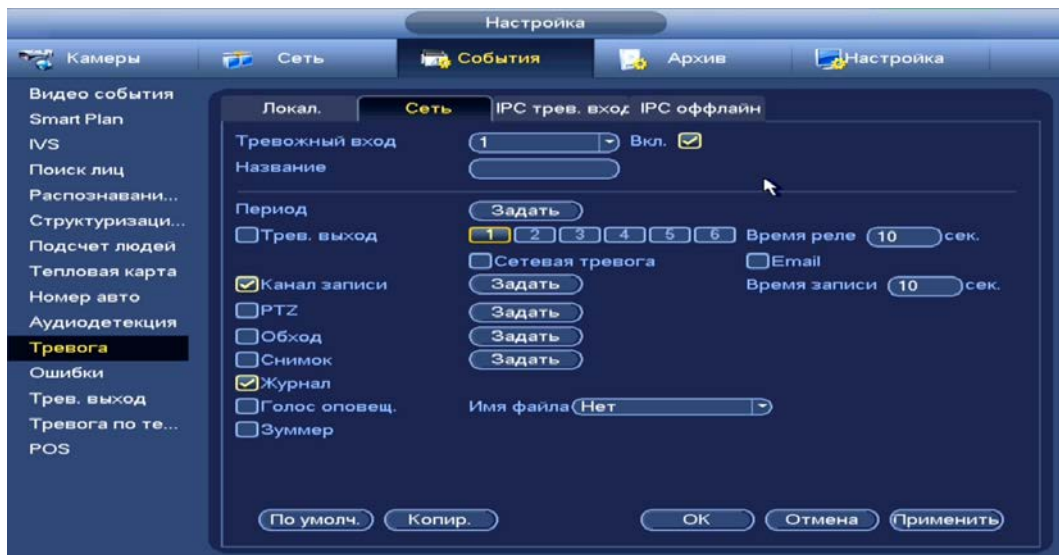

Рисунок 20.4 – Расписание

- 5 Выберите способ оповещения и установите задержку:

- Тревожный выход – Установите тревожный выход активации тревоги;
- Время реле – Установите время для задержки после срабатывания тревожного выхода. Доступный диапазон от 10 сек. до 300 сек.;
- Сетевая тревога – Загрузка тревожного сигнала в сеть. Для работы данного оповещения убедитесь, что настроена и правильно работает функция сетевого меню «Тревожный центр». Для проверки/настройки перейдите «Главное меню => Настройка => Сеть»;
- Email – Отправка уведомления о тревоги на электронную почту. Для настройки/изменения перейдите «Главное меню => Сеть => Эл.почта»;
- Время записи – Установите время для продолжения записи после сигнала тревоги. Доступный диапазон от 10 сек. до 300 сек.;
- Канал записи – Установить канал записи по событию (по умолчанию выбран настраиваемый канал);
- PTZ – Установите параметры работы PTZ при срабатывании видео события. Нажмите на кнопку и установите номер предустановки (настройка предустановки устанавливается на самой камере, здесь указывается только номер);
- Обход – Включение обхода на канал. Для установки раскладки при срабатывании перейдите «Главное меню => Настройка => Дисплей => Обход»;
- Снимок – Снимок экрана после срабатывания событий;
- Журнал – Информация об ошибке будет отображаться «Главное меню => Журнал»;
- Голосовое оповещение – Для правильной работы оповещения к аудиовыходу видеорегистратора подключите периферийное устройство (колонки) и выберите файл оповещения. Если не был загружен файл оповещения, перейдите «Главное меню => Настройка => Голосовое оповещение» и добавьте файл оповещения;
- Зуммер – Звуковое оповещение.

6 Сохраните настройку.

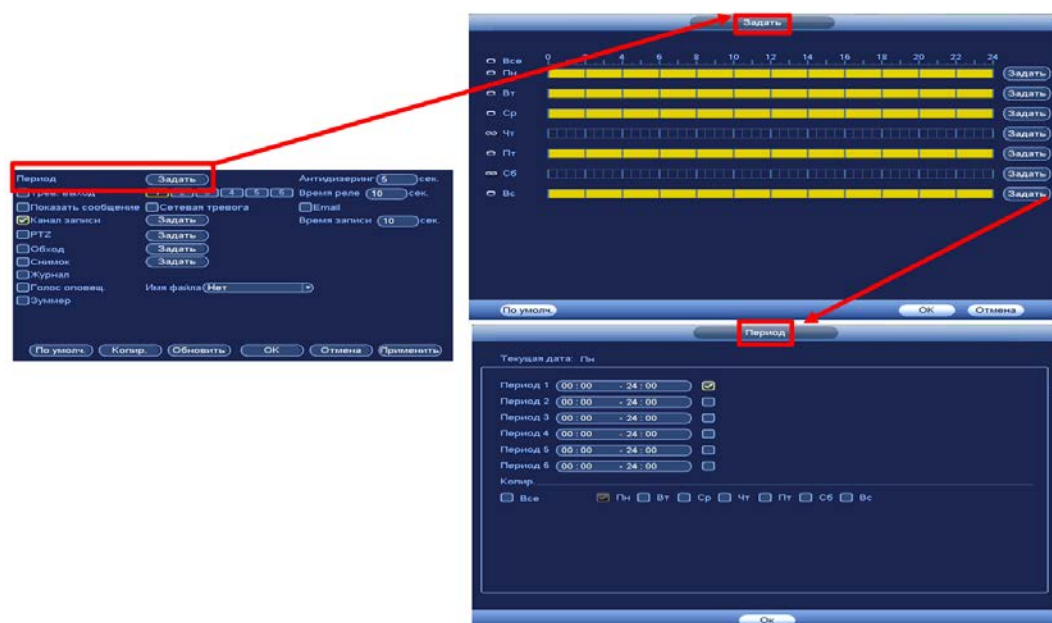
7 После окончания настройки одного канала Вы можете скопировать и перенести настройки на другие камеры. Нажмите на кнопку «Копир.» и в появившемся окне выберите канал, на который вы хотите перенести скопированные настройки и нажмите кнопку «ОК» для переноса.



### 20.1.3 IPC трев.вход (Внешняя камера)

Перейдите «Главное меню => Раздел «Настройка» => События => Тревога => IPC трев.вход (Внешняя камера)» для настройки реакции видеорегистратора на сигнал полученный с трев. входа камеры.



#### ВНИМАНИЕ!

Функция работает только при наличии на камере тревожного выхода.





Рисунок 20.5 – Интерфейс настройки

- 1 Выберите из выпадающего списка настраиваемый канал.
- 2 Включите событие.
- 3 Введите название события.
- 4 Из выпадающего списка выберите тип устройства. Доступны 2 варианта установки:
  - НО – нормально открыт;
  - НЗ – нормально закрыт.
- 5 Установите период работы/бездействия, нажав на кнопку «Задать» в строке «Период». Настройку периода на графическом интерфейсе можно выполнять при помощи корректировки временного интервала на панели. Для этого наведите мышь на временной интервал и нажмите на левую клавишу мыши, скорректируйте интервал. Если необходимо составить единое расписание для нескольких дней, то перед установкой свяжите дни, нажав  (связанные отмечаются значком ) и установите требуемый режим записи. Для ручного ввода периода работы/бездействия, нажмите на кнопку «Задать» и в появившемся окне, введите временные интервалы и установите дни с такими настройками, поставив флажок.

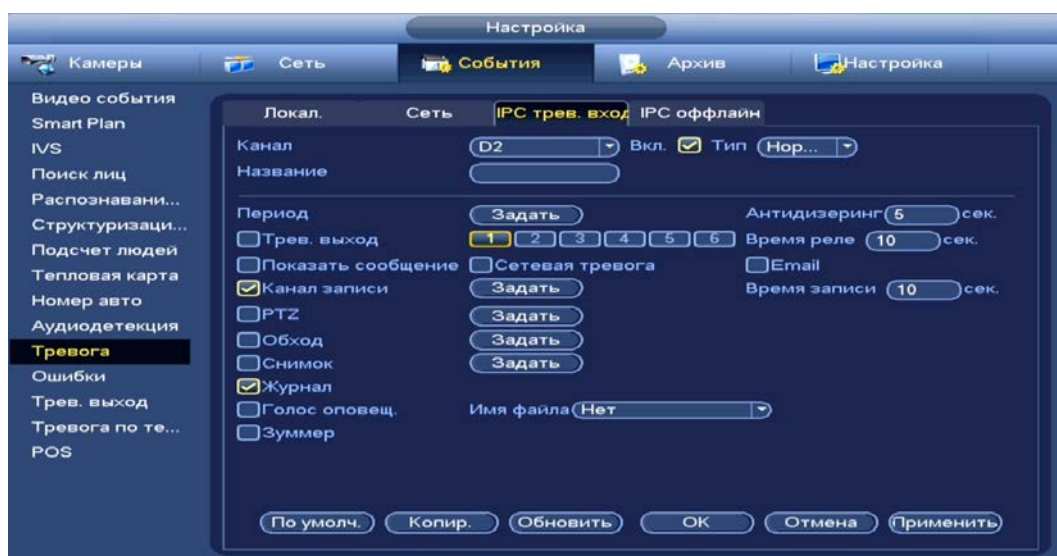

Рисунок 20.6 – Расписание

#### 6 Выберите способ оповещения и установите задержку:

- Антидизеринг – Установите для активности тревожного события. После завершения обнаружения движения система автоматически задерживает сигнал об обнаружении события на заданное время. Другими словами, если поставить этот параметр равным 10 сек., то тревожное событие будет длиться еще 10 сек. с момента окончания его обнаружения. Если в течение 10 секунд происходит еще движение в кадре, то оно также присваивается этому событию. Если движение в кадре происходит на 11-12 секунде после начала первого события, то это будет уже другое событие, которое будет идентифицировано системой отдельно;
- Тревожный выход – Установите тревожный выход активации тревоги;
- Показать сообщение – Всплывающее окно оповещения;
- Время реле – Установите время для задержки после срабатывания тревожного выхода. Доступный диапазон от 10 сек. до 300 сек.;
- Сетевая тревога – Загрузка тревожного сигнала в сеть. Для работы данного оповещения убедитесь, что настроена и правильно работает функция сетевого меню «Тревожный центр». Для проверки/настройки перейдите «Главное меню => Настройка => Сеть»;
- Email – Отправка уведомления о тревоги на электронную почту. Для настройки/изменения перейдите «Главное меню => Сеть => Эл.почта»;
- Время записи – Установите время для продолжения записи после сигнала тревоги. Доступный диапазон от 10 сек. до 300 сек.;

- Канал записи – Установить канал записи по событию (по умолчанию выбран настраиваемый канал);
- PTZ – Установите параметры работы PTZ при срабатывании видео события. Нажмите на кнопку и установите номер предустановки (настройка предустановки устанавливается на самой камере, здесь указывается только номер);
- Обход – Включение обхода на канал. Для установки раскладки при срабатывании перейдите «Главное меню => Настройка => Дисплей => Обход»;
- Снимок – Снимок экрана после срабатывания событий;
- Журнал – Информация об ошибке будет отображаться «Главное меню => Журнал»;
- Голосовое оповещение – Для правильной работы оповещения к аудиовыходу видеорегистратора подключите периферийное устройство (колонки) и выберите файл оповещения. Если не был загружен файл оповещения, перейдите «Главное меню => Настройка => Голосовое оповещение» и добавьте файл оповещения;
- Зуммер – Звуковое оповещение.

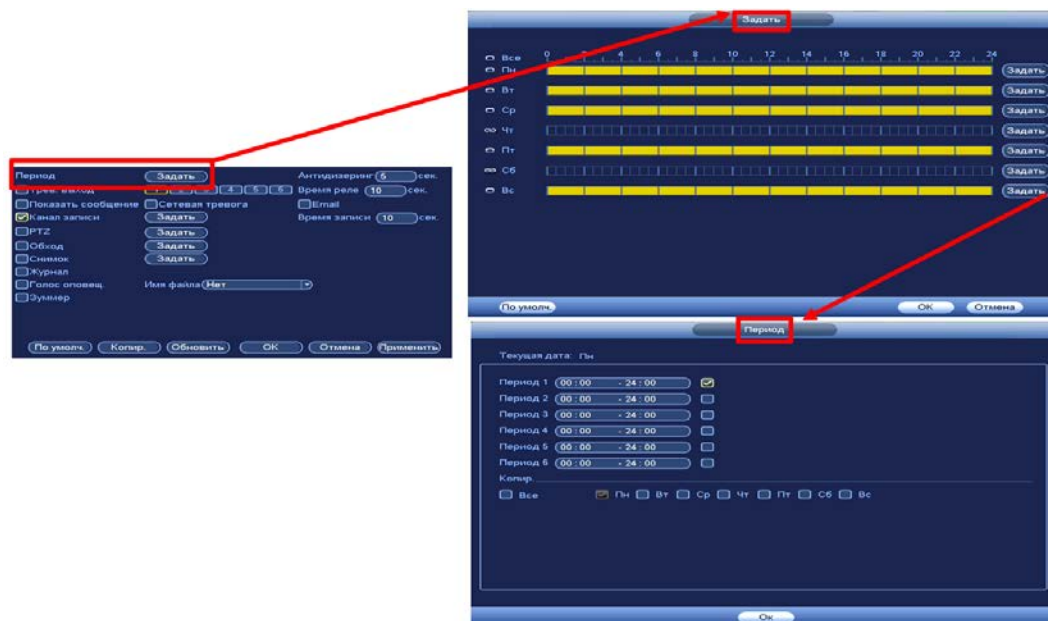
7 Сохраните настройку.

8 После окончания настройки одного канала Вы можете скопировать и перенести настройки на другие камеры. Нажмите на кнопку «Копир.» и в появившемся окне выберите канал, на который вы хотите перенести скопированные настройки и нажмите кнопку «ОК» для переноса.

### 20.1.4 IPC оффлайн (Камера не в сети)

Перейдите «Главное меню => Раздел «Настройка» => События => Тревога => Камера не в сети (IPC оффлайн)» для настройки оповещения о потере соединения между видеорегистратором и камерой.



Рисунок 20.7 – Интерфейс настройки

- 1 Выберите из выпадающего списка настраиваемый канал.
- 2 Включите событие.
- 3 Выберите способ оповещения и установите задержку:
  - Антидизеринг – Установите для активности тревожного события. После завершения обнаружения движения система автоматически задерживает сигнал об обнаружении события на заданное время. Другими словами, если поставить этот параметр равным 10 сек., то тревожное событие будет длиться еще 10 сек. с момента окончания его обнаружения. Если в течение 10 секунд происходит еще движение в кадре, то оно также присваивается этому событию. Если движение в кадре происходит на 11-12 секунде после начала первого события, то это будет уже другое событие, которое будет идентифицировано системой отдельно;
  - Тревожный выход – Установите тревожный выход активации тревоги;
  - Показать сообщение – Всплывающее окно оповещения;
  - Время реле – Установите время для задержки после срабатывания тревожного выхода. Доступный диапазон от 10 сек. до 300 сек.;
  - Сетевая тревога – Загрузка тревожного сигнала в сеть. Для работы данного оповещения убедитесь, что настроена и правильно работает функция сетевого меню «Тревожный центр». Для проверки/настройки перейдите «Главное меню => Настройка => Сеть»;
  - Email – Отправка уведомления о тревоги на электронную почту. Для настройки/изменения перейдите «Главное меню => Сеть => Эл.почта»;
  - Время записи – Установите время для продолжения записи после сигнала тревоги. Доступный диапазон от 10 сек. до 300 сек.;
  - Канал записи – Установить канал записи по событию (по умолчанию выбран настраиваемый канал);
  - PTZ – Установите параметры работы PTZ при срабатывании видео события. Нажмите на кнопку и установите номер предустановки (настройка предустановки устанавливается на самой камере, здесь указывается только номер);
  - Обход – Включение обхода на канал. Для установки раскладки при срабатывании перейдите «Главное меню => Настройка => Дисплей => Обход»;
  - Снимок – Снимок экрана после срабатывания событий;
  - Журнал – Информация об ошибке будет отображаться «Главное меню => Журнал»;

- Голосовое оповещение – Для правильной работы оповещения к аудиовыходу видеорегистратора подключите периферийное устройство (колонки) и выберите файл оповещения. Если не был загружен файл оповещения, перейдите «Главное меню => Настройка => Голосовое оповещение» и добавьте файл оповещения;
  - Зуммер – Звуковое оповещение.
- 4 Сохраните настройку.
  - 5 После окончания настройки одного канала Вы можете скопировать и перенести настройки на другие камеры. Нажмите на кнопку «Копир.» и в появившемся окне выберите канал, на который вы хотите перенести скопированные настройки и нажмите кнопку «ОК» для переноса.

## 20.2 ГЛАВНОЕ МЕНЮ. ПУНКТ МЕНЮ НАСТРОЙКИ «ОШИБКИ»

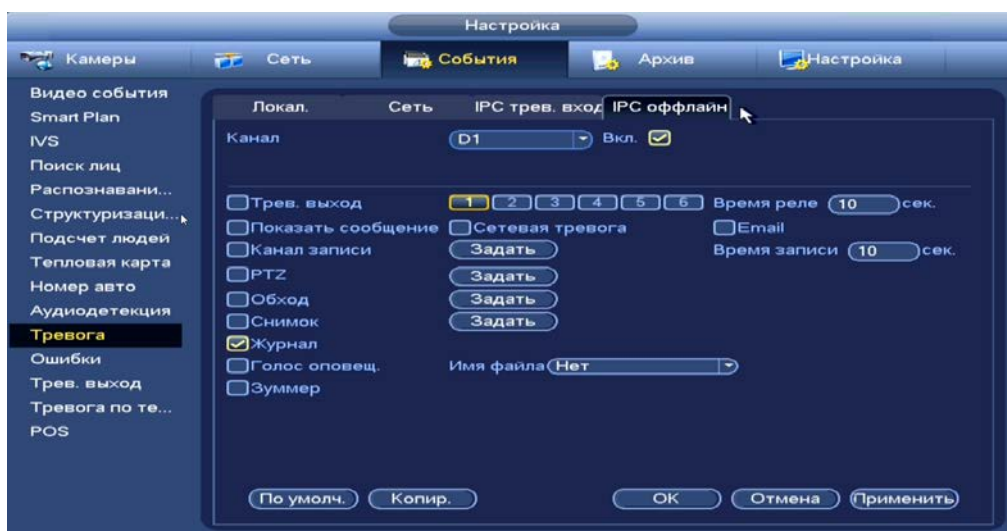
### 20.2.1 HDD

Перейдите «Главное меню => Раздел «Настройка» => События => Ошибки => HDD» для настройки оповещения при выбранной ошибке с HDD.



Рисунок 20.8 – Интерфейс настройки оповещения об ошибках HDD

- 1 Выберите из выпадающего списка тип события (Нет HDD, Ошибка HDD, Заполнение HDD). При выборе события «Заполнение HDD» установите процент, при котором будет срабатывать событие.
- 2 Включите событие.
- 3 Выберите способ оповещения и установите задержку:
  - Тревожный выход – Установите тревожный выход активации тревоги;
  - Показать сообщение – Всплывающее окно оповещения;

- Время реле – Установите время для задержки после срабатывания тревожного выхода. Доступный диапазон от 10 сек. до 300 сек.;
- Сетевая тревога – Загрузка тревожного сигнала в сеть. Для работы данного оповещения убедитесь, что настроена и правильно работает функция сетевого меню «Тревожный центр». Для проверки/настройки перейдите «Главное меню => Настройка => Сеть»;
- Email – Отправка уведомления о тревоги на электронную почту. Для настройки/изменения перейдите «Главное меню => Сеть => Эл.почта»;
- Голосовое оповещение – Для правильной работы оповещения к аудиовыходу видеорегистратора подключите периферийное устройство (колонки) и выберите файл оповещения. Если не был загружен файл оповещения, перейдите «Главное меню => Настройка => Голосовое оповещение» и добавьте файл оповещения;
- Зуммер – Звуковое оповещение;
- Журнал – Информация об ошибке будет отображаться «Главное меню => Журнал».

4 Сохраните настройку.

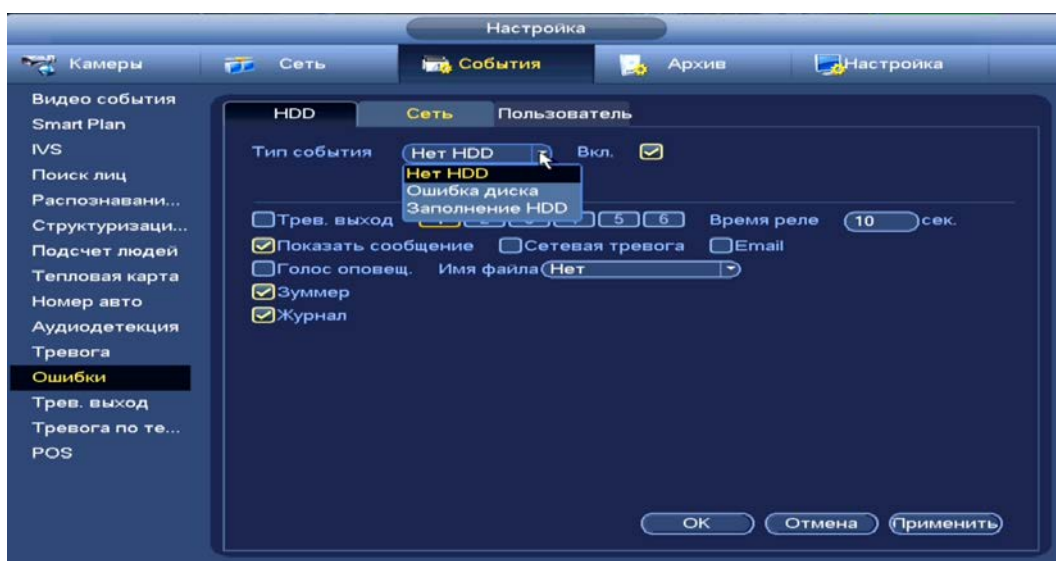
## 20.2.2 Сеть

Перейдите «Главное меню => Раздел «Настройка» => События => Ошибки => Сеть» для настройки оповещения при сетевой ошибке.



Рисунок 20.9 – Интерфейс настройки оповещения

- 1 Выберите из выпадающего списка тип события, доступны три события (Отключение сети, Конфликт IP адресов, Конфликт MAC).
- 2 Включите событие.
- 3 Выберите способ оповещения и установите задержку:

- Тревожный выход – Установите тревожный выход активации тревоги;
- Показать сообщение – Всплывающее окно оповещения;
- Время реле – Установите время для задержки после срабатывания тревожного выхода. Доступный диапазон от 10 сек. до 300 сек.;
- Email – Отправка уведомления о тревоги на электронную почту. Для настройки/изменения перейдите «Главное меню => Сеть => Эл.почта»;
- Сетевая тревога – Загрузка тревожного сигнала в сеть. Для работы данного оповещения убедитесь, что настроена и правильно работает функция сетевого меню «Тревожный центр». Для проверки/настройки перейдите «Главное меню => Настройка => Сеть»;
- Голосовое оповещение – Для правильной работы оповещения к аудиовыходу видеорегистратора подключите периферийное устройство (колонки) и выберите файл оповещения. Если не был загружен файл оповещения, перейдите «Главное меню => Настройка => Голосовое оповещение» и добавьте файл оповещения;
- Зуммер – Звуковое оповещение;
- Журнал – Информация об ошибке будет отображаться «Главное меню => Журнал».

4 Сохраните настройку.

### 20.2.3 Пользователь

Перейдите «Главное меню => Раздел «Настройка» => События => Ошибки => Пользователь» для настройки оповещения при попытке несанкционированного доступа.



Рисунок 20.10 – Интерфейс настройки оповещения о несанкционированном доступе

- 1 Включите событие.
- 2 Установите количество попыток подключения (максимальное количество – 10) и время блокировки пользователя.
- 3 Выберите способ оповещения и установите задержку:
  - Тревожный выход – Установите тревожный выход активации тревоги;
  - Время реле – Установите время для задержки после срабатывания тревожного выхода. Доступный диапазон от 10 сек. до 300 сек.;
  - Email – Отправка уведомления о тревоги на электронную почту. Для настройки/изменения перейдите «Главное меню => Сеть => Эл.почта»;
  - Голосовое оповещение – Для правильной работы оповещения к аудиовыходу видеорегистратора подключите периферийное устройство (колонки) и выберите файл оповещения. Если не был загружен файл оповещения, перейдите «Главное меню => Настройка => Голосовое оповещение» и добавьте файл оповещения;
  - Зуммер – Звуковое оповещение;
  - Журнал – Информация об ошибке будет отображаться «Главное меню => Журнал».
- 4 Сохраните настройку.



## 20.3 ГЛАВНОЕ МЕНЮ. ИНФОРМАЦИОННЫЙ ПУНКТ МЕНЮ «СОБЫТИЯ»

### 20.3.1 Тревога

Перейдите «Главное меню => Раздел «Информация» => События => Тревога» или нажмите на кнопку  на панели навигации для просмотра срабатывания тревоги на каналах просмотра и на видеорегистраторе.



Рисунок 20.11 – Интерфейс просмотра тревоги

## 20.4 ГЛАВНОЕ МЕНЮ. ИНФОРМАЦИОННЫЙ ПУНКТ МЕНЮ «ЖУРНАЛ»

Перейдите «Главное меню => Раздел «Информация» => Журнал» для просмотра журнала архивированной системной информации.

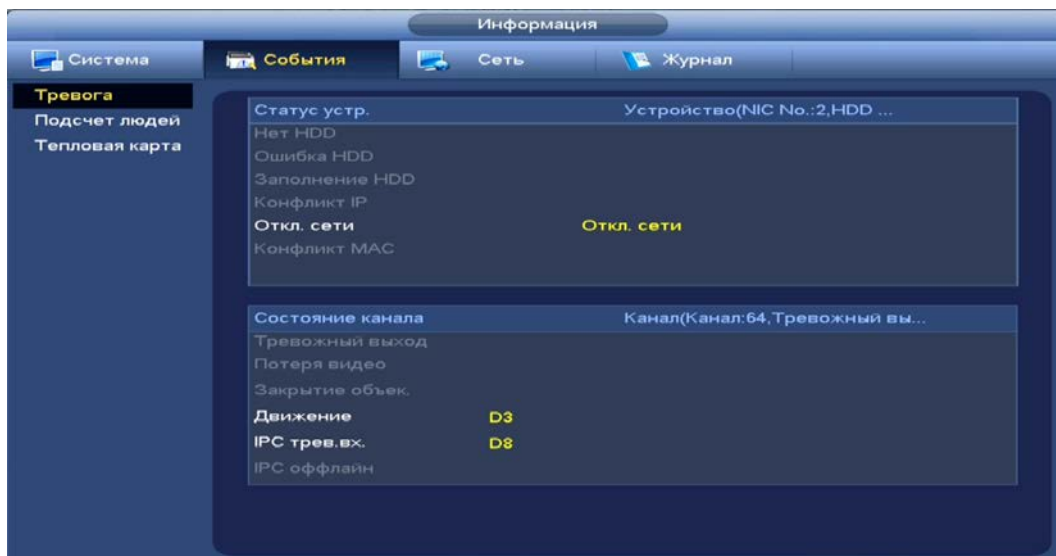

Рисунок 20.12 – Интерфейс просмотра журнала

Таблица 20.1 – Функции и диапазоны параметров настройки меню «Журнал»



ПАРАМЕТР	ФУНКЦИЯ
Тип	Тип события.
Начало	Время начала требуемого поиска событий.
Окончание	Время окончания требуемого поиска событий.
Поиск	Кнопка активации поиска тревоги по заранее заданным параметрам.
Архивация	Сохранение файлов журнала.

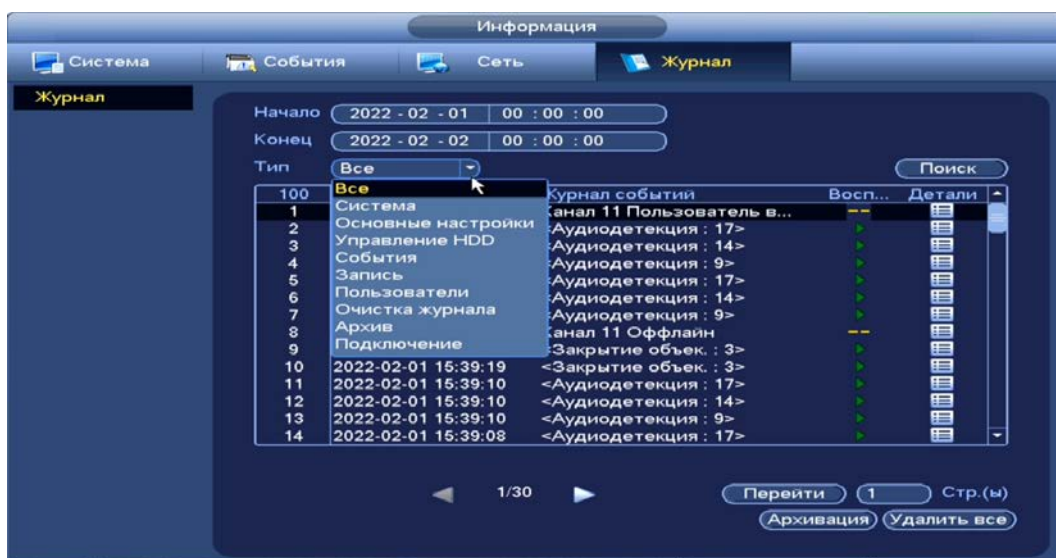

1 Для поиска необходимо задать начальное и конечное время.



2 Выберите тип события для поиска.

3 Далее нажмите «Поиск».

В таблице ниже будут отображены файлы журнала. В журнале событий хранится максимум 10000 записей (до 100 записей на каждой из страниц).

 Для переключения между страницами введите в поле  нужный номер и нажмите на кнопку «Перейти»;

 Для просмотра видеозаписи по событию в столбце «Воспроизведение» нажмите на кнопку .

 Для просмотра детальной информации о событии в столбце «Детали» нажмите на кнопку .

Для сохранения журнала событий, необходимо нажать на кнопку «Архивация» и выбрать путь сохранения файла.

## 21 ОБСЛУЖИВАНИЕ

### 21.1 ГЛАВНОЕ МЕНЮ. ПУНКТ МЕНЮ НАСТРОЙКИ «АВТОФУНКЦИИ»

Выберите из выпадающего списка параметр и введите время автоматической перезагрузки устройства.



Рисунок 21.1 – Интерфейс настройки перезагрузки устройства

### 21.2 ГЛАВНОЕ МЕНЮ. ПУНКТ МЕНЮ НАСТРОЙКИ «ИМПОРТ/ЭКСПОРТ»

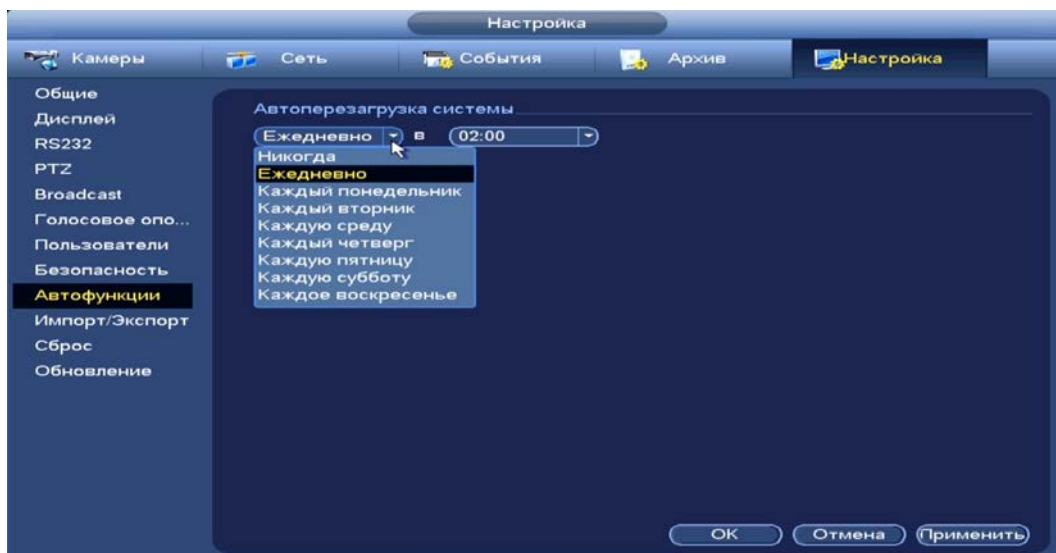

#### ВНИМАНИЕ!

Файл конфигурации – совокупность настроек программы, задаваемые пользователем, а также процесс изменения этих настроек в соответствии с нуждами пользователя.

Подключите USB-устройство (в формате FAT32) к видеорегистратору, перейти «Главное меню => Раздел «Настройка» => Настройки (Система) => Импорт/Экспорт» или нажмите на кнопку «Импорт/Экспорт» в появившемся окне после подключения USB (Рисунок 21.2).



Рисунок 21.2 – Всплывающее окно при подключении USB-устройства

Перейдя в подпункт меню «Импорт/Экспорт», нажмите на кнопку «Обновить», для обнаружения подключенных устройств.

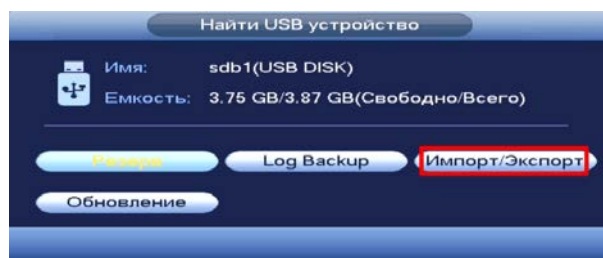

Рисунок 21.3 – Интерфейс меню Импорт/Экспорт

Функция «Экспорт» предназначена для сохранения на USB-устройство файла конфигурации (настроек) видеорегистратора.

При нажатии на кнопку «Экспорт» на USB-устройстве появится папка с сохраненными настройками регистратора.

Если нужно создать новую папку для сохранения, нажмите на кнопку «Новая папка» и в появившемся окне введите имя папки, нажмите «ОК» для создания папки на USB-устройстве.

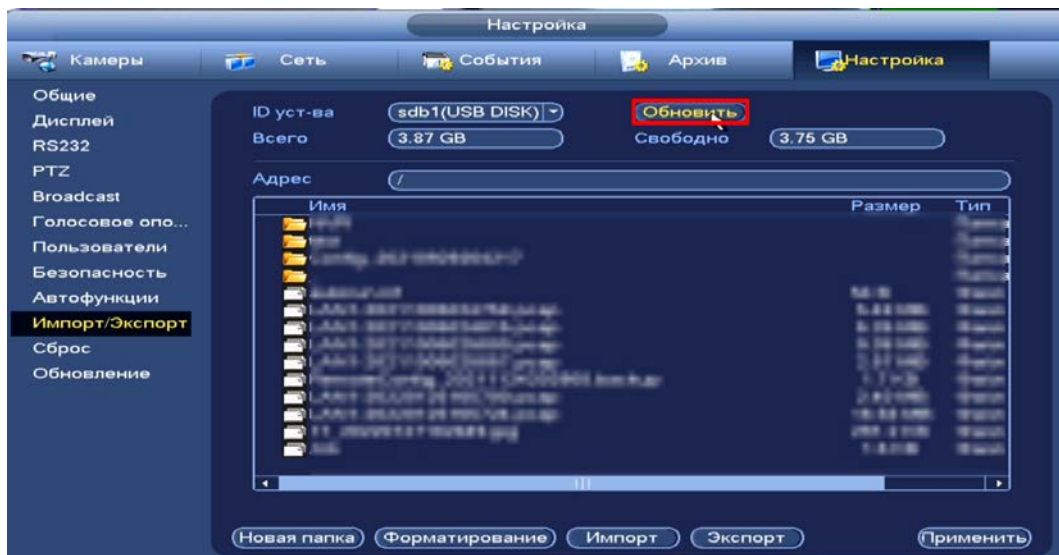

Рисунок 21.4 – Сохранение при экспорте

Функция «Импорт» предназначена для загрузки с USB-устройства в систему видеорегистратора заранее созданного файла конфигурации (настроек) видеорегистратора.

Выберите файл и нажмите на «Импорт» для загрузки совокупности ранее сохраненных настроек видеорегистратора.

Нажмите кнопку «Применить» и перезагрузите видеорегистратор.

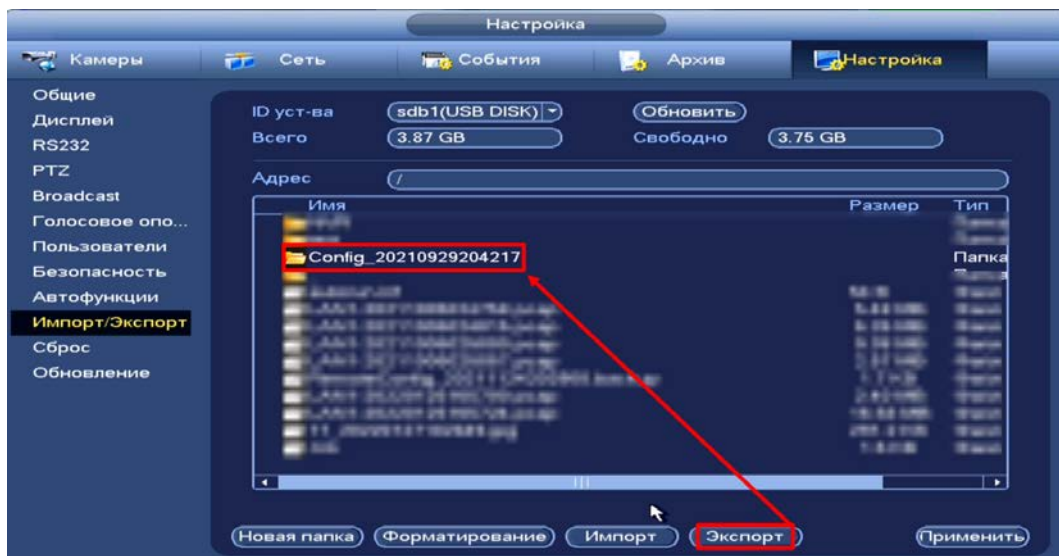

Рисунок 21.5 – Импорт настроек на регистратор

### 21.3 ГЛАВНОЕ МЕНЮ. ПУНКТ МЕНЮ НАСТРОЙКИ «СБРОС»

Выберите из списка параметр сброса и нажмите «ОК», перезагрузите устройство после выполнения сброса.

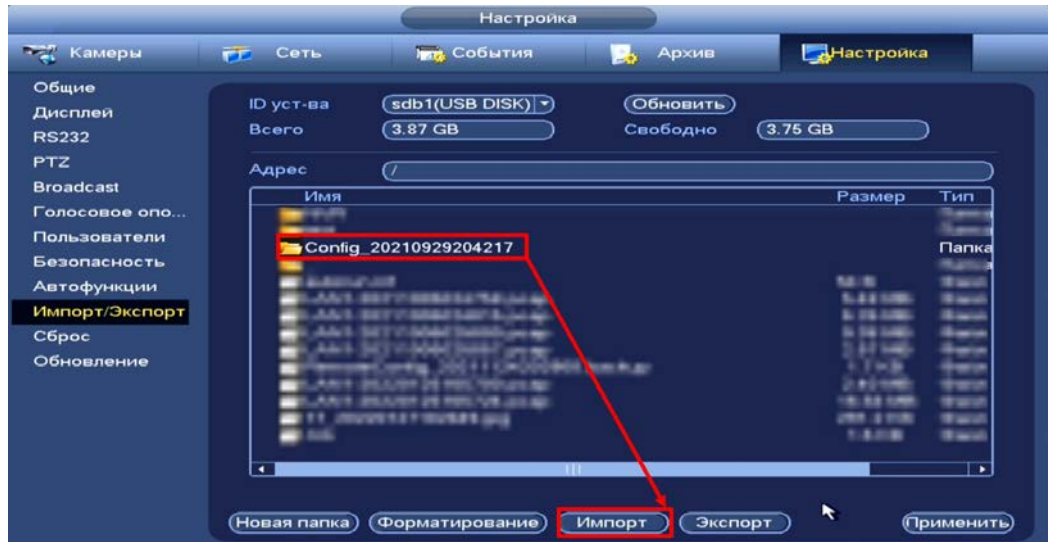

#### ПРИМЕЧАНИЕ!

Сброс на заводские настройки возможен при помощи кнопки сброса на плате видеорегистратора.

При нажатии на кнопку «Заводские настройки» все ранее установленные настройки будут сброшены и восстановлены заводские настройки.



Рисунок 21.6 – Выбор сбрасываемых параметров

## 21.4 ГЛАВНОЕ МЕНЮ. ПУНКТ МЕНЮ НАСТРОЙКИ «ОБНОВЛЕНИЕ»

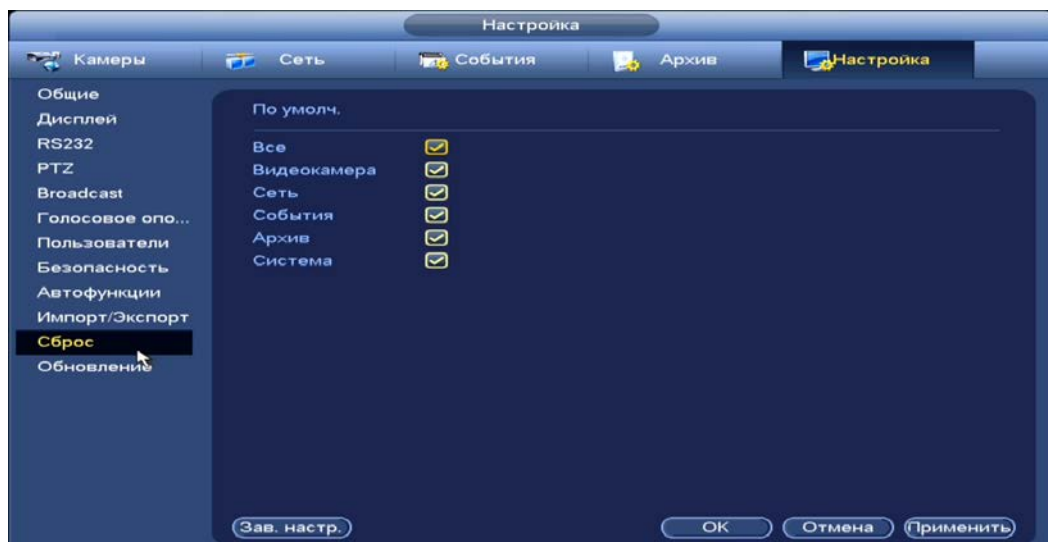

### ВНИМАНИЕ!

Использование сторонних, не предназначенных для данной модели прошивок, неправильное программирование обновления может привести к неисправной работе устройства!

Ссылки на скачивание прошивок смотрите на сайте в разделе «Скачать => Прошивки».



### ВНИМАНИЕ!

В процессе обновления ПО не отключайте питание.

- 1 Подключите USB-устройство (в формате FAT32) к видеорегистратору, нажмите на кнопку «Обновление» в появившемся окне (Рисунок 21.7) при подключении, или перейдите в «Главное меню => Раздел «Настройка» => Настройки (Система) => Обновление».
- 2 Нажмите на кнопку «Обновление».
- 3 Импортируйте файл прошивки на устройство (расширение файла «.bin») и нажмите кнопку «Обновление/старт» для начала процесса обновления.
- 4 В процессе обновления не отключайте питание. После того как процедура обновления завершится, перезагрузите устройство.



Рисунок 21.7 – Всплывающее окно при подключении USB-устройства



Рисунок 21.8 – Выбор файла для обновления

## 21.5 ГЛАВНОЕ МЕНЮ. ИНФОРМАЦИОННЫЙ ПУНКТ МЕНЮ «ВЕРСИЯ»

Перейдите «Главное меню => Раздел «Информация» => Система => Версия». Окно интерфейса отображает версию программного обеспечения и информацию о модели устройства.



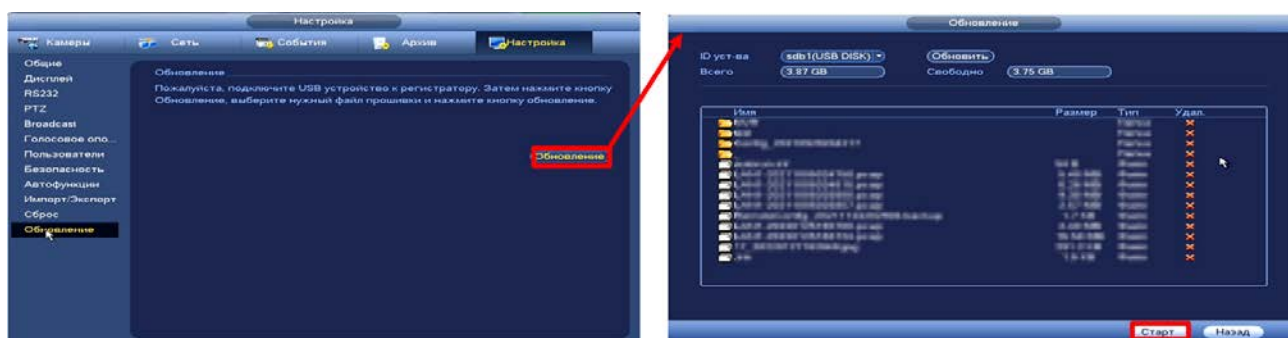

Рисунок 21.9 – Интерфейс просмотра информации

## 22 ВОССТАНОВЛЕНИЕ ПАРОЛЯ

### 22.1 ВОССТАНОВЛЕНИЕ ПАРОЛЯ «QR код»

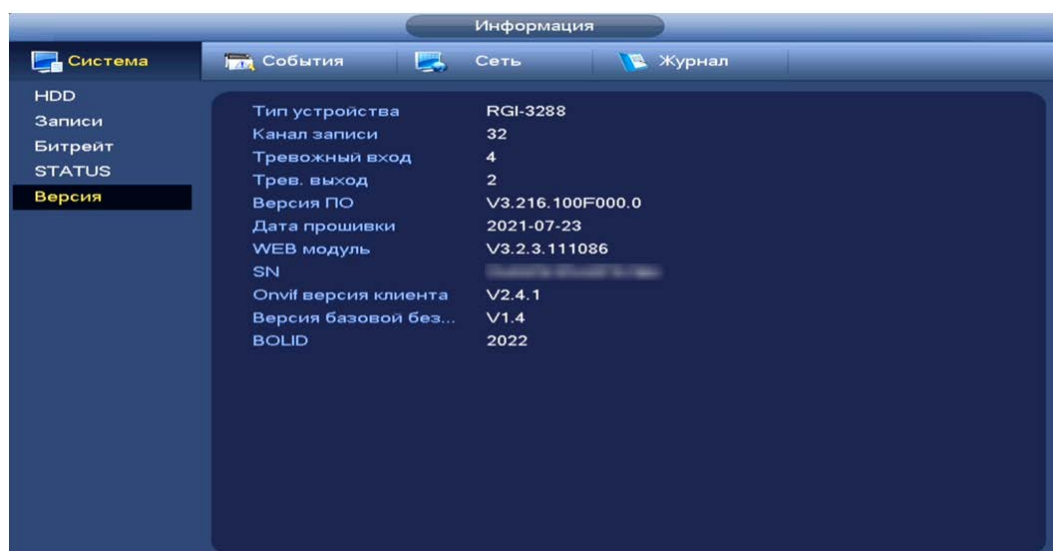
1 Для восстановления нажмите на кнопку  в окне ввода пароля.



Рисунок 22.1 – Шаг 1. Вход в систему

2 В появившемся окне отсканируйте QR-код и отправьте на **email – адрес:** **password@recovery.bolid.ru** **или** **support\_gpwd@htmicrochip.com** (адрес указан на интерфейсе «Сброс пароля»).

3 Полученный в ответном письме код, введите в нижнее поле и нажмите «Следующий шаг».

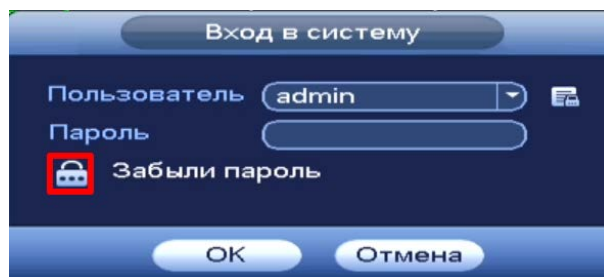

Рисунок 22.2 – Шаг 2. Восстановление пароля при помощи почты

4 Введите новый пароль администратора и его подтверждение в появившемся окне.

5 Если вы хотите после восстановления синхронизировать новый пароль с устройствами в вашей сети (присвоить подключенным устройствам пароль регистратора), то подтвердите синхронизацию.



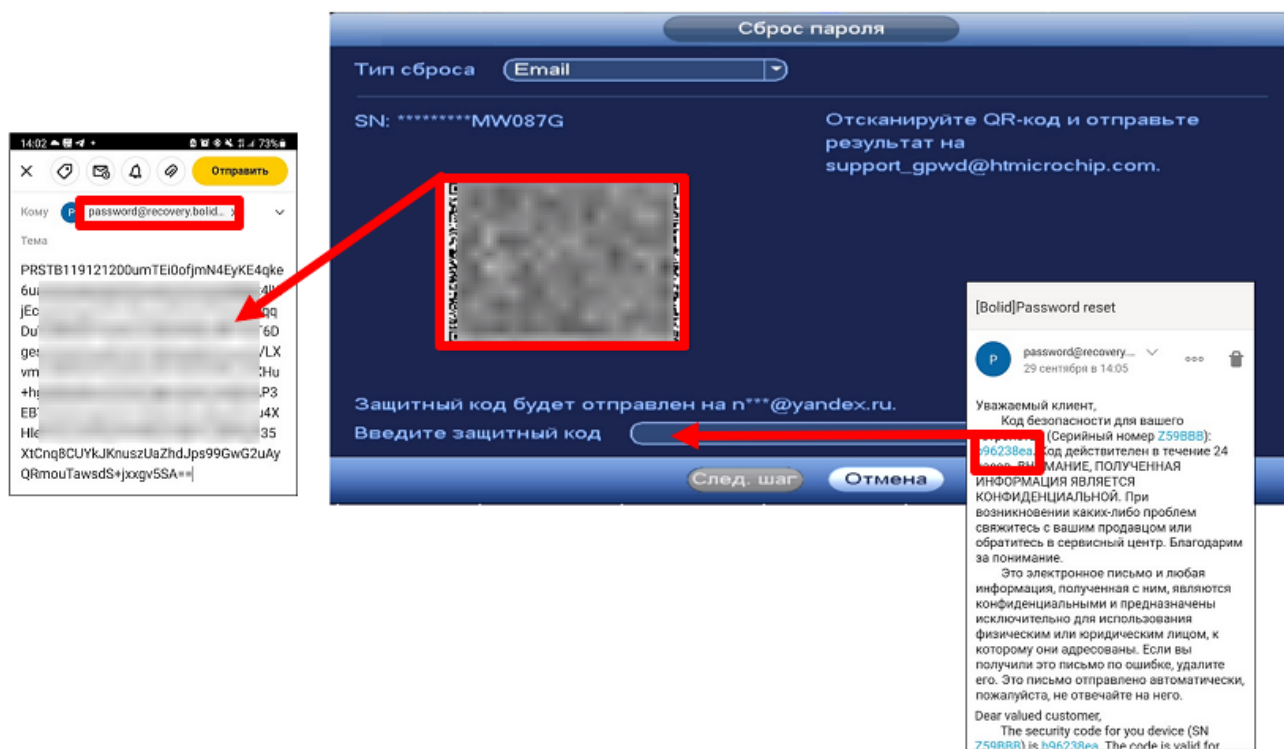

Рисунок 22.3 – Окно для ввода нового пароля администратора





Рисунок 22.4 – Окно подтверждения синхронизации устройств в сети

## 22.2 ВОССТАНОВЛЕНИЕ ПАРОЛЯ ПРИ ОТСУТСТВИИ ПЕРВИЧНЫХ НАСТРОЕК

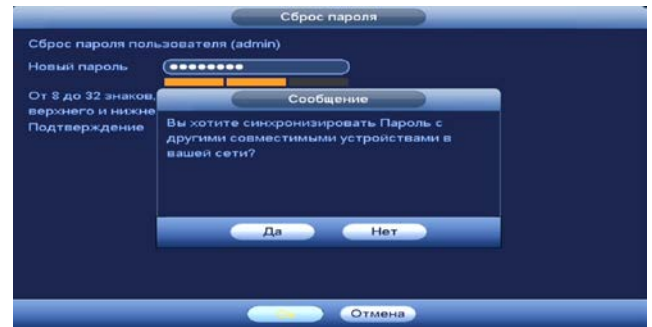

### ВНИМАНИЕ!

Данный способ восстановления доступен, если при работе с регистратором не были установлены способы восстановления (не была введена почта, не установлены секретные вопросы).

- 1 Для восстановления нажмите на кнопку  в окне ввода пароля.



Рисунок 22.5 – Шаг 1. Вход в систему

- 2 В появившемся окне введите E-mail адрес, на который будет отправлен код восстановления и нажмите «Следующий шаг».

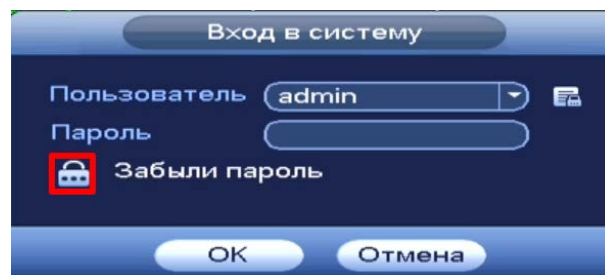

Рисунок 22.6 – Шаг 2. Ввод эл.почты

3 В появившемся окне отсканируйте QR-код и отправьте результат на email – адрес: **password@recovery.bolid.ru** или **support\_gpwd@htmicrochip.com** (адрес указан на интерфейсе «Сброс пароля»).

4 Полученный в ответном письме код, введите в нижнее поле и нажмите «Следующий шаг».

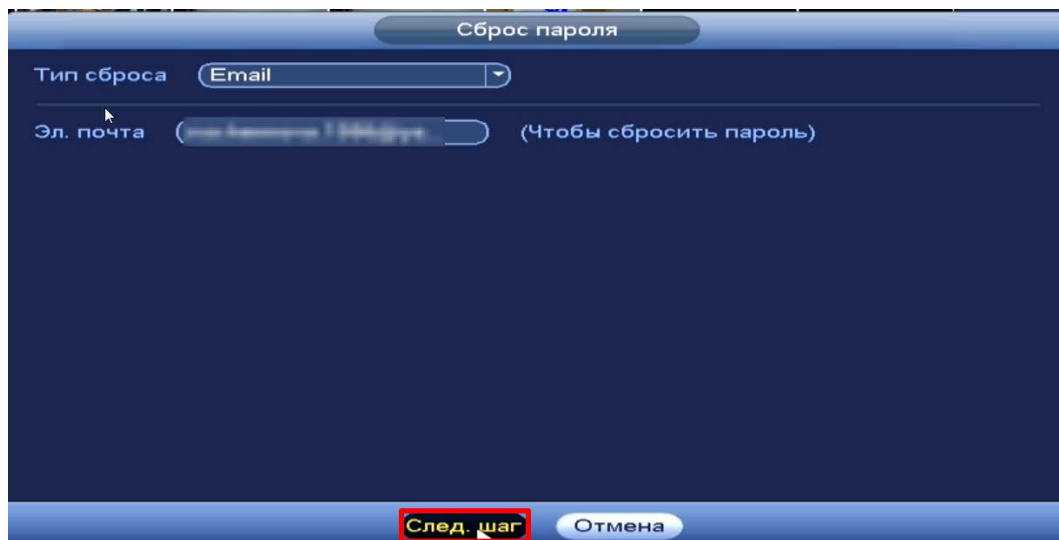

Рисунок 22.7 – Шаг 3. Восстановление при отсутствии первичных настроек

5 Введите новый пароль администратора и его подтверждение в появившемся окне.

6 Если вы хотите после восстановления синхронизировать новый пароль с устройствами в вашей сети (присвоить подключенным устройствам пароль регистратора), то подтвердите синхронизацию.

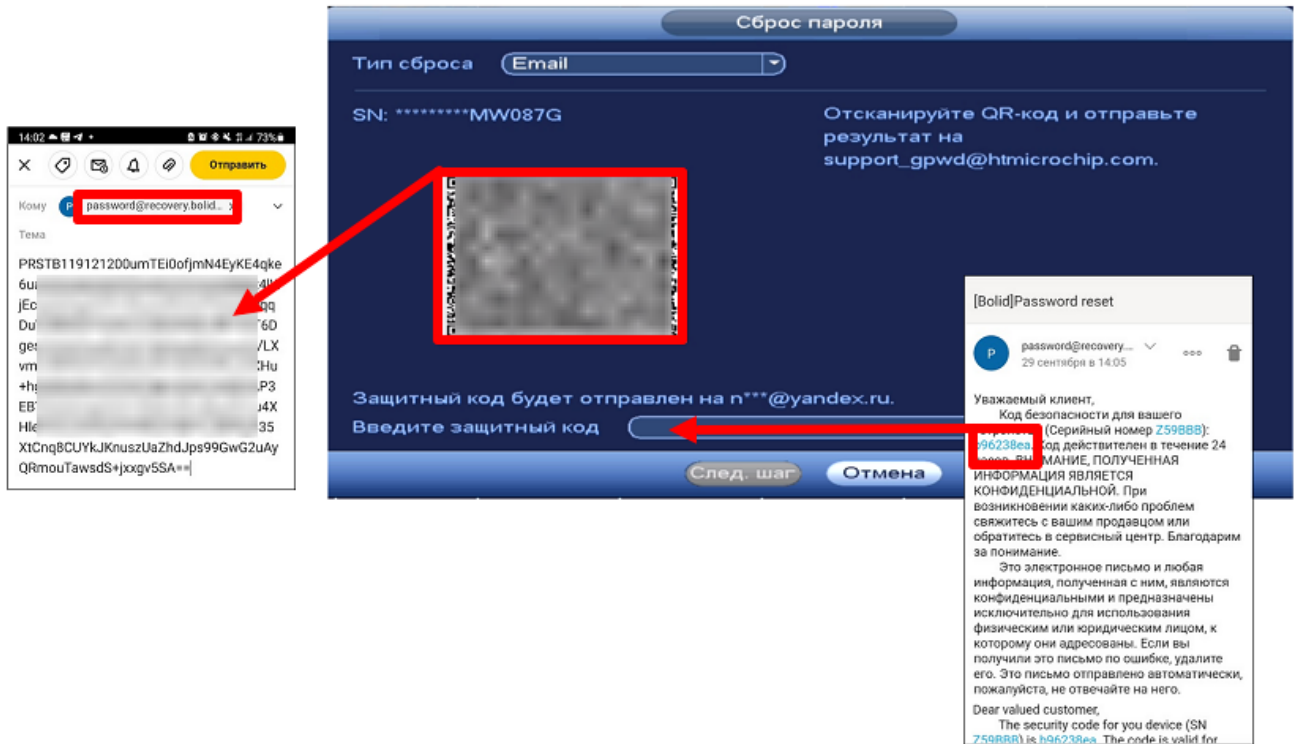

Рисунок 22.8 – Окно для ввода нового пароля администратора



Рисунок 22.9 – Окно подтверждения синхронизации устройств в сети

## 22.3 СБРОС НА ЗАВОДСКИЕ НАСТРОЙКИ

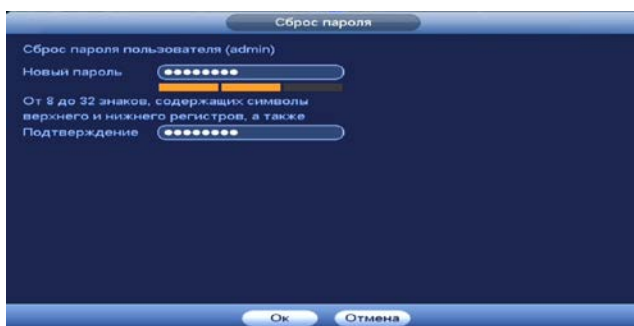

### ВНИМАНИЕ!

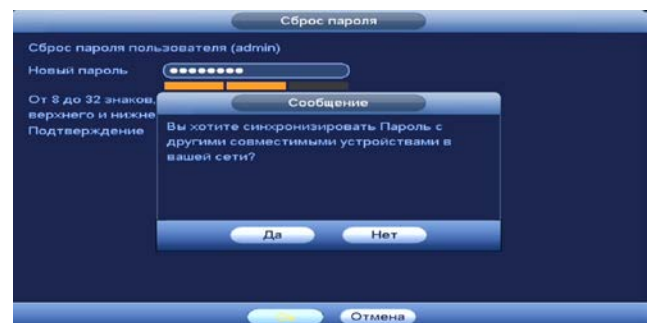
При таком сбросе все данные с регистратора будут удалены!

- 1 Отключите устройство от источника питания и снимите крышку устройства.
- 2 Нажмите и удерживайте кнопку сброса нажатой до подачи питания и не менее 5 секунд после.
- 3 По завершении процесса сброса установите новый пароль.



Рисунок 22.10 – Кнопка сброса

## 23 ДОПОЛНИТЕЛЬНЫЕ ФУНКЦИИ УПРАВЛЕНИЯ

### 23.1 ГЛАВНОЕ МЕНЮ. ПУНКТ МЕНЮ УПРАВЛЕНИЯ «РЕЗЕРВ»

Перейдите «Главное меню => Раздел «Управление» => Резерв», для копирования записанных файлов или изображений на переносное устройство (USB накопители, записывающие SATA устройства и e-SATA HDD).

- 1 Выберите тип тревоги, поток, формат, камеру и время интересующего фрагмента.
- 2 Нажмите «Поиск (Добавить)» для вывода файлов.
- 3 Для архивации файлов на внешний накопитель, выделите при помощи галочки файлы, которые необходимо архивировать.
- 4 Нажмите на кнопку «Обзор» и установите путь архивирования.
- 5 После нажмите на кнопку «Архивация» для запуска архивирования всех файлов из списка. Либо выделите файлы из списка для архивации и нажмите на кнопку «Старт».



Рисунок 23.1 – Интерфейс работы с резервированием файлов

### 23.2 ГЛАВНОЕ МЕНЮ. ПУНКТ МЕНЮ УПРАВЛЕНИЯ «ВЫКЛЮЧЕНИЕ»

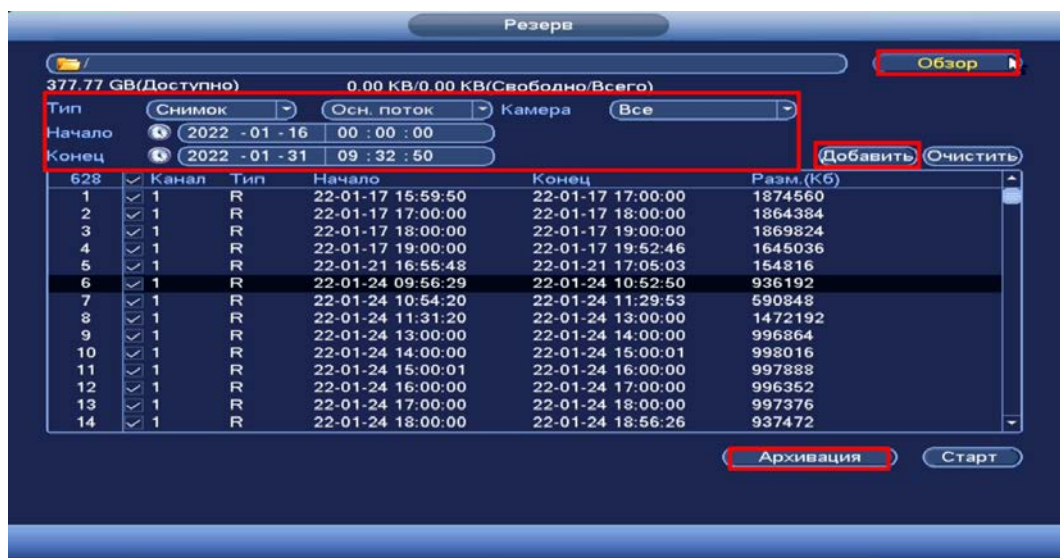

Выключение

– Кнопка отключения видеорегистратора;



Выход

– Кнопка выхода из учетной записи;



Перезагрузка

– Кнопка перезагрузки видеорегистратора.



Рисунок 23.2 – Панель завершения работы

## 24 WEB-ИНТЕРФЕЙС



### ВНИМАНИЕ!

Web-интерфейс видеорегистратора почти полностью повторяет функционал локального интерфейса.

Web-интерфейс позволяет просматривать изображение с камер, подключенных к видеорегистратору, осуществлять необходимые настройки. Для сетевого подключения к видеорегистратору необходимо: убедиться, что регистратор физически подключен к локальной сети, установлен IP-адрес, маска подсети и шлюз в одной сети для ПК и видеорегистратора.

### 24.1 НАСТРОЙКА БРАУЗЕРА

Для просмотра видеопотока с видеорегистратора необходимо настроить браузер Internet Explorer соответствующим образом и установить плагин ActiveX:

- 1 Запустить браузер Internet Explorer (поддерживается версия 8.0 и выше).
- 2 В настройках браузера выбрать пункт «Сервис» – «Параметры просмотра в режиме совместимости».
- 3 Ввести IP-адрес вашего регистратора.
- 4 Нажать кнопку «Добавить».

### 24.2 ПОДКЛЮЧЕНИЕ ЧЕРЕЗ WEB-ИНТЕРФЕЙС

- 1 Далее введите IP-адрес регистратора в адресной строке браузера.
- 2 В появившемся окне введите имя пользователя и пароль, перейдите к настройкам регистратора.



Рисунок 24.1 – Интерфейс входа в систему

- 3 Загрузите и установите плагин.

### 24.3 ПАНЕЛЬ ПРОСМОТРА



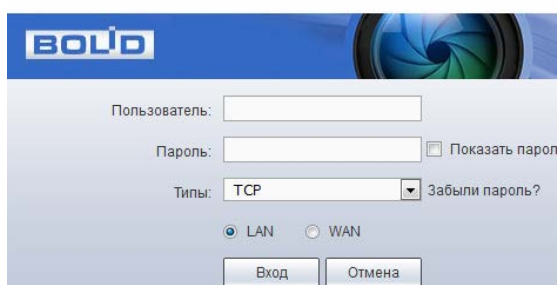





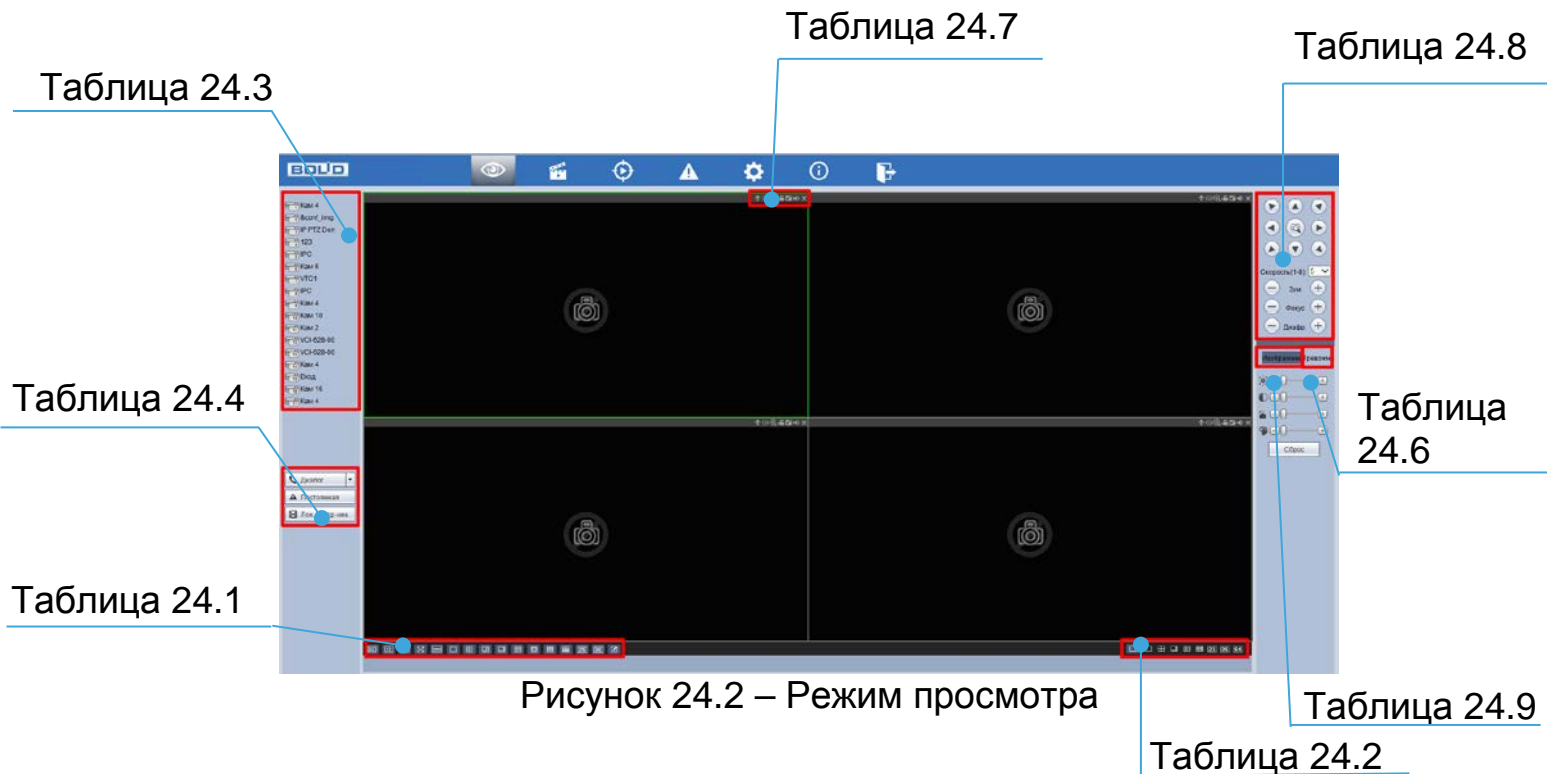

Рисунок 24.2 – Режим просмотра

Таблица 24.1 – Режимы деления окна просмотра и дополнительные параметры

ЗНАЧОК	ЗНАЧЕНИЕ
	Качество отображения выбранного канала.
	Оригинальное соотношение сторон кадра. 
	Регулировка плавности отображения.
	Переключение режима просмотра в полноэкранный. Для выхода из полноэкранного режима нажмите клавишу «Esc» на клавиатуре.
	Подстройка изображения под частоту монитора.
	Выбор единственной камеры для отображения видеопотока.
	Выбор группы из четырех камер для отображения видеопотоков.
	Выбор группы из шести камер для отображения.
	Выбор группы из восьми камер для отображения видеопотоков.

ЗНАЧОК	ЗНАЧЕНИЕ
	Выбор группы из девяти камер для отображения видеопотоков.
	Выбор группы из тринадцати камер для отображения.
	Выбор группы из шестнадцати камер для отображения видеопотоков.
	Выбор группы из двадцати камер для отображения.
	Выбор группы из двадцати пяти камер для отображения.
	Выбор группы из тридцати двух камер для отображения.

 Для выбора желаемой раскладки нажмите на соответствующую иконку;

 Менять порядок отображения видеокамер можно перетаскиванием изображения при помощи мыши в желаемое окно отображения.

Таблица 24.2 – Отображение нулевого канала (мультикартинка в режиме одного канала)







ЗНАЧОК	ЗНАЧЕНИЕ
	Выбор единственной камеры для отображения видеопотока.
	Выбор группы из четырех камер для отображения видеопотоков.
	Выбор группы из шести камер для отображения.
	Выбор группы из девяти камер для отображения видеопотоков.
	Выбор группы из шестнадцати камер для отображения видеопотоков.
	Выбор группы из двадцати пяти камер для отображения.
	Выбор группы из тридцати шести камер для отображения.

Таблица 24.3 – Отображения подключенных устройств



ЗНАЧОК	ЗНАЧЕНИЕ
	Устройство не активно.
	<p>Устройство активно и отображается. Для выбора отображаемого потока наведите курсор мыши на значок устройства, нажмите на стрелку выпадающего меню «▼».</p> 



Таблица 24.4 – Онлайн панель управления

ЗНАЧОК	ЗНАЧЕНИЕ
	Включает обратную связь. При нажатии на «▼» производится выбор режима двунаправленного разговора: Default, G711a, G711u и PCM.
	Принудительное включение постоянной записи на канале. При включении данного режима кнопка подсветится синим светом. После завершения процедуры принудительной записи, видеофайл будет сохранен на ПК. Путь сохранения видеофайлов задается «Настройка => Изображение => Видео => Путь».
	Воспроизведения сохраненных видеофайлов в формате «dav» с ПК оператора или локальной сети. В появившемся окне выберите нужный файл и нажмите на кнопку «Открыть».

Таблица 24.5 – Инструменты редактирования изображения

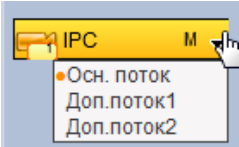

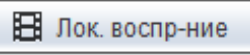

ЗНАЧОК	ЗНАЧЕНИЕ
	Настройка общей яркости изображения. Чем больше значение, тем ярче изображение будет. Значение находится в диапазоне от 0 до 100.
	Настройка контраста видеоизображения. Чем больше численное значение, тем выше контраст. Значение находится в диапазоне от 0 до 100.
	Настройка насыщенности видеоизображения. Чем больше численное значение, тем насыщеннее («чище») цвет. Это значение не оказывает влияния на общую яркость всего видеоизображения. Цвет видеоизображения может становиться слишком сильным при чрезмерно большом значении. Для серой части видеоизображения возможно искажение, если баланс белого неправильный. Значение находится в диапазоне от 0 до 100.
	Настройка уровня резкости края на изображении. Чем больше значение, тем более четким становится край на изображении. На изображении генерируется шум, если значение установлено слишком высоким. Диапазон значений от 0 до 100.

Таблица 24.6 – Панель инструментов включения тревожных выходов

ЗНАЧОК	ЗНАЧЕНИЕ
	Активация сигнала выбранного тревожного выхода.
	Обновить информацию.





Таблица 24.7 – Панель визуальных инструментов для видеопотока

ЗНАЧОК	ЗНАЧЕНИЕ	
	Диалог	Включает обратную связь. При нажатии на «▼» производится выбор режима двунаправленного разговора: Default, G711a, G711u и РСМ. Включение режима обратной связи, кнопка «Диалог» подсветится синим светом.
	FishEye	Перейдите в однооконный режим. Нажмите на кнопку и в появившемся окне выберите установку и варианты просмотра. Для более подробной информации перейдите в пункт меню «Fisheye».
	Зум	Визуальный инструмент для увеличения выделенной зоны. Когда видеоизображение находится в исходном состоянии, щелкнув по нему можно выбрать какой-либо участок для увеличения. Не в исходном состоянии можно перетаскивать зону увеличения в заданном диапазоне. Для восстановления предыдущего состояния следует нажать правую клавишу мыши.
	Запись	Визуальный инструмент записи видеопотока.
	Снимок	Визуальный инструмент моментального снимка.
	Аудио	Визуальный инструмент включения звука с выбранного видеопотока (не относиться к настройкам системного звука).
	Закреть	Удаление видеопотока из окна раскладки.

### 24.3.1 PTZ управление

Перед использованием данной панели (Таблица 24.8) переведите видеопоток в однооконный режим.

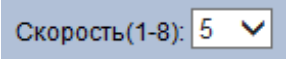
Таблица 24.8 – Панель управления PTZ

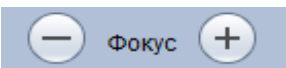
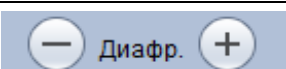
ЗНАЧОК	ЗНАЧЕНИЕ
	Кнопка виртуального джойстика используется для изменения угла наклона и поворота камеры и включает: <ul style="list-style-type: none"> <li>— 8 кнопок со стрелками для изменения угла наклона и поворота поворотной видеокамеры;</li> <li>—  кнопку 3D позиционирования для управления поворотом и зумированием видеокамеры при помощи курсора мыши.</li> </ul>
	Выбор скорости поворота камеры. Значение от 1 до 8.
	Панель регулировки зума.
	Панель регулировки фокуса.
	Панель регулировки диафрагмы.





Для настройки дополнительных параметров «PTZ» нажмите на кнопку , в появившемся окне настройте функции.

Таблица 24.9 – PTZ настройка

ПРЕДУСТАНОВКА	ЗНАЧЕНИЕ
Предустановка	Лист параметров «Предустановки» дает параметры установки определенно заданной позиции, при возникновении события. Введите номер пресета и нажмите на кнопку «Задать»/«Уд.предуст.» для сохранения или удаления пресета.
	<p><b>ВНИМАНИЕ!</b></p>  Пресеты должны быть настроены на самой камере, здесь устанавливается только номер пресета. Допустимое количество пресетов 255.
Панорамирование	Лист параметров «Панорамирование» дает параметры включения режима горизонтального вращения камеры.
Аух	Установите настроенное Аух значение.

ПРЕДУСТАНОВКА	ЗНАЧЕНИЕ
Сканирование	Лист параметров «Автосканирование» дает параметры установки сканирования в горизонтальном направлении с заданным диапазоном. Используя кнопки направления, переместите камеру в положение, в котором хотите установить границу и нажмите на кнопку «Слева», для установки левой границы. Аналогично установите правую границу.
Обход	Лист параметров «Обход» дает параметры установки перемещения PTZ-камеры к различным ключевым точкам и пребывания там, в течение определенного промежутка времени. Ключевые точки соответствуют пресетам. Для установки «Обхода», введите номер пресета и номер обхода, нажмите на кнопку «Добавить предустановку» для сохранения текущей предустановки в обход. Повторите данные действия, чтобы добавить больше предустановок в обход.
	 <p><b>ВНИМАНИЕ!</b> Пресеты должны быть настроены на самой камере, здесь устанавливается только номер пресетов.</p>
Шаблон	Лист параметров «Шаблон» дает параметры установки шаблона траектории PTZ-камеры. Шаблоны могут, быть установлены путем записи последовательности перемещения и при вызове PTZ-камера будет перемещаться в соответствии с предварительно заданной траекторией. Введите номер шаблона, нажмите кнопку «Старт» для начала создания шаблона. С помощью стрелок направления задайте нужную траекторию для камеры. Нажмите на кнопку «Конец» для завершения записи шаблона.
Стеклоочиститель	Дворник предназначен для осуществления автоматизированной очистки смотрового окна объектива при использовании видеокамеры в неблагоприятных условиях. Убедитесь, что функция включена на камере.
Подсветка	Включение подсветки на камере.
Наклон	Включение установленного наклона.
Сброс	Сброс установок.

Таблица 24.10 – PTZ меню





ЗНАЧОК	ЗНАЧЕНИЕ
	Кнопки виртуального джойстика для переключения между пунктами OSD-меню камеры.
Вкл.	Нажмите кнопку «Вкл.» для перехода в OSD-меню камеры. С помощью виртуального джойстика переключайтесь между пунктами OSD-меню камеры (системные настройки, настройки позиций и прочих параметров камеры). 
Выкл.	Выход из OSD-меню.
ОК	Выбор пункта OSD-меню.



## 24.4 ГЛАВНОЕ МЕНЮ



Рисунок 24.3 – Панель главного меню Web-интерфейса

Таблица 24.11 – Функционал главного меню

ФУНКЦИЯ		ЗНАЧЕНИЕ
Воспроизведение		Просмотр архива по событиям (см. пункт меню «Просмотр архива»).
Умный поиск		Меню включает в себя параметры просмотра архива: — Видеоаналитика (см. пункт меню «Просмотр архива с интеллектуальными настройками»).
Тревога		Интерфейс позволяет выбрать из списка тип тревоги и просмотреть информацию о данном типе.
Выход		Выход из учетной записи.

Функция		ЗНАЧЕНИЕ
Настройка		<p>Меню включает в себя пять конфигураций, с помощью которых происходит настройка:</p> <ul style="list-style-type: none"> <li>— Настройка камер (см. пункт меню «Добавление камер на устройство и просмотр информации»);</li> <li>— Сеть (см. пункт меню «Сетевые настройки видеорегистратора»);</li> <li>— События (см. пункт меню «События»);</li> <li>— Архив (см. пункт меню «Настройка архивирования»);</li> <li>— Система (см. пункт меню «Обслуживание»).</li> </ul>
Информация		<p>Информационный раздел включает в себя шесть конфигураций:</p> <ul style="list-style-type: none"> <li>— Версия (см. пункт меню Главное меню. Информационный пункт меню «Версия»);</li> <li>— Журнал (см. пункт меню Главное меню. Информационный пункт меню «Журнал»);</li> <li>— Пользователи онлайн (см. пункт меню «Главное меню. Информационный пункт меню «Пользователи онлайн»);</li> <li>— Подсчет людей (см. пункт меню Главное меню. Пункт меню настройки «Подсчет людей»);</li> <li>— Тепловая карта (см. пункт меню Главное меню. Пункт меню настройки «Тепловая карта»);</li> <li>— HDD (см. пункт меню «HDD»).</li> </ul>

## 24.5 ПРОСМОТР АРХИВА

Интерфейс просмотра архивированного видеопотока по детектируемым событиям показан на рисунке ниже (см. Рисунок 24.4).



Рисунок 24.4 – Просмотр архива

- 1 Для просмотра собранного архивированного видеопотока выберите из списка канал(лы) воспроизведения.
- 2 Выберите на нижней части шкалы времени событие, по которому вы хотите посмотреть запись (на календаре будут отмечаться дни имеющие запись по событию).

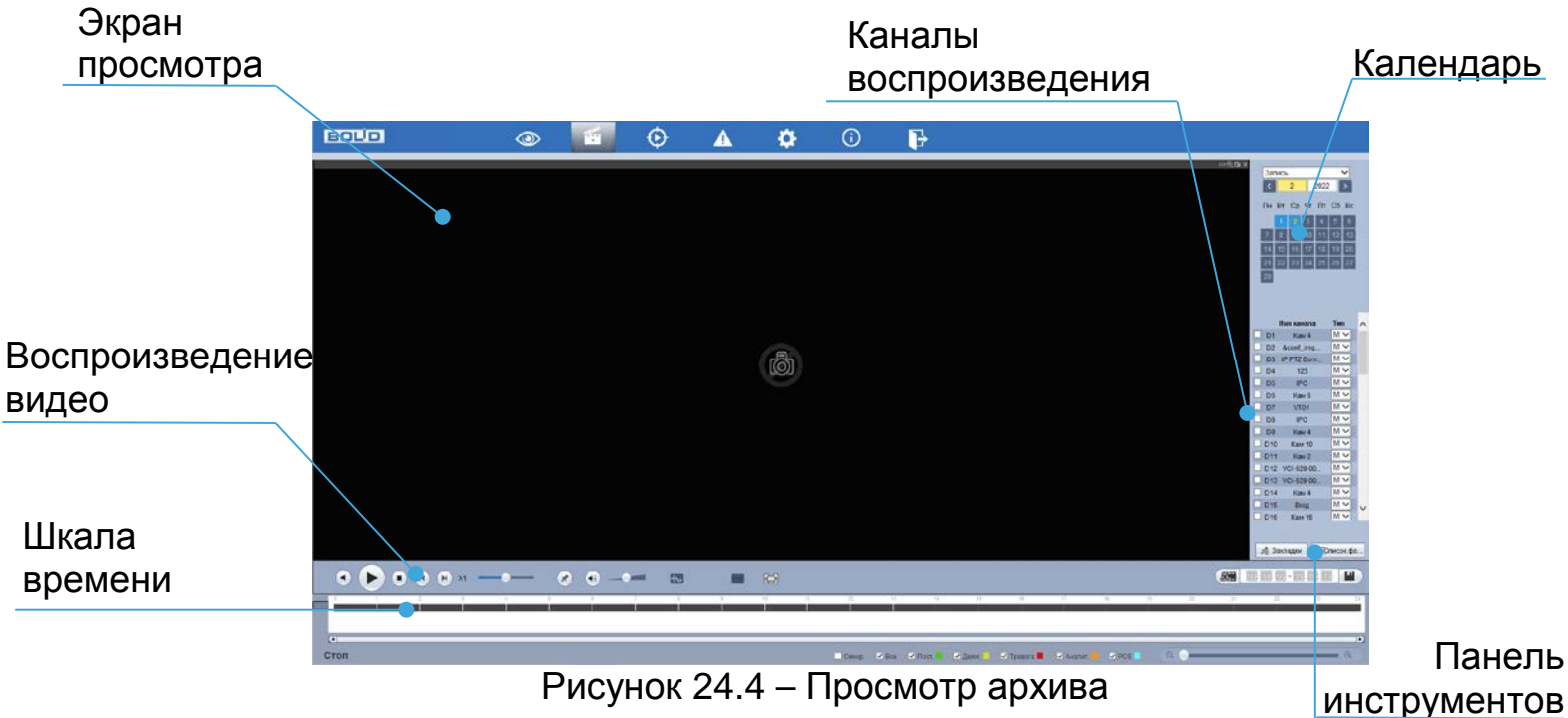

Рисунок 24.5 – Шкала времени

Значения и параметры шкалы времени даны в таблице ниже (Таблица 24.12).

Таблица 24.12 – Типы и функции параметров шкалы времени

Тип	Функции
Тип записи	<input checked="" type="checkbox"/> Пост. <span style="color: green;">■</span> – период постоянной записи.
	<input checked="" type="checkbox"/> Движ. <span style="color: yellow;">■</span> – запись при обнаружении движения.
	<input checked="" type="checkbox"/> Тревога <span style="color: red;">■</span> – запись по тревожному событию.
	<input checked="" type="checkbox"/> Аналит. <span style="color: orange;">■</span> – запись после срабатывания аналитики.
	<input checked="" type="checkbox"/> POS <span style="color: cyan;">■</span> – запись POS.

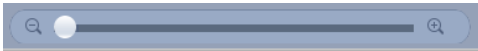
Тип	Функции
Масштаб шкалы времени	 – визуальный инструмент масштабирования шкалы времени в промежутке от тридцати минут до двадцати четырех часов.

3 Далее установите на календаре день, за который необходимо проанализировать архив видеозаписей (дни, содержащие запись по выбранному событию будут выделены, синим цветом).

4 В верхней части шкалы времени появится запись по событию (пример (см. Рисунок 24.5)), нажмите на нее для вывода на экран просмотра запись с канала.

 Если при однооконном просмотре нужно увеличить некую область для более детального просмотра, нажмите на левую клавишу мыши и выделите область. Для возвращения к стандартному просмотру нажмите на правую клавишу мыши.

Для работы с видео используйте панель воспроизведения.







Рисунок 24.6 – Панель управления воспроизведением

Названия и функции кнопок управления воспроизведением (Таблица 24.13).

Таблица 24.13 – Названия и функции кнопок управления воспроизведением

Кнопка	Функция
	Воспроизведение/ Пауза Воспроизведение или пауза видеопотока.
	Обратное воспроизведение Перемотка назад в режиме воспроизведения.
	Стоп Кнопка остановки воспроизведения.
	Регулирование скорости Визуальный инструмент масштабирования скорости воспроизведения видеопотока.
	Переключение между кадрами Кнопки переключения между кадрами.
	Звук Кнопка включения\выключения звука и шкала управления громкостью звука при помощи ползунка.

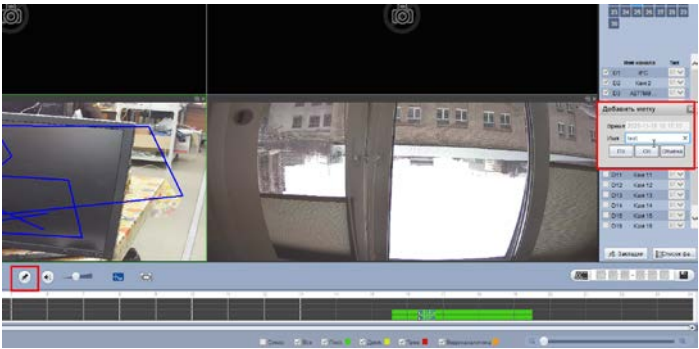

Кнопка		Функция
	Обзор правил	Просмотр архива с отображением видеоаналитики.
	POS	Перейдите в одноканальный режим и нажмите на кнопку для вывода POS информации.
	Режим	Вывести видеопоток на полноэкранный режим.
	Добавить метку	<p>Выберите канал записи, на шкале времени установите начало метки и нажмите . В появившемся окне введите имя метки и сохраните ее.</p>  <p>Для просмотра списка сохраненных меток на канале, выйдите из режима просмотра и нажмите на кнопку «Закладки» на панели инструментов (для доступа к списку меток выберите только интересующий канал воспроизведения в списке).</p>

### 24.5.1 Фрагмент записи для архивирования

Созданный таким образом фрагмент (видеоролик) будет архивироваться по настроенному пути. Для настройки пути на устройстве перейдите «Настройка => Изображение => Видео => Путь».



Рисунок 24.7 – Интерфейс настройки пути сохранения



- 1 Выберите канал для просмотра архива.
- 2 В режиме воспроизведения нажмите на кнопку .
- 3 Далее при помощи стрелок на шкале времени установите отрывок записи. В поле времени будет отображаться время выбранного фрагмента.

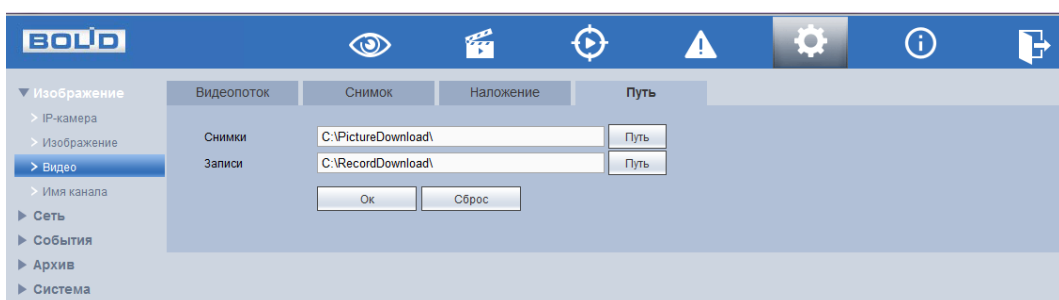

Рисунок 24.8 – Отрезок записи

- 4 Для сохранения полученной записи нажмите на кнопку .

## 24.5.2 Панель инструментов





Интерфейс панели инструментов представлен на рисунке ниже (Рисунок 24.9).



Рисунок 24.9 – Панель инструментов

Названия и функции кнопок панель инструментов:

 **Закладки** (Закладки). Визуальный инструмент, предназначен для быстрого просмотра нужного момента записи (описание установки «Метки» (см. Таблица 24.13)).

- 1 Выберите канал и день для просмотра созданных меток.
- 2 Нажмите на кнопку «Закладки» для просмотра списка файлов.
- 3 Для поиска метки из списка по времени введите время и нажмите на поиск 
- 4 Нажмите два раза на метку для воспроизведения.
- 5 Для удаления, просмотра информации и изменения имени метки нажмите на кнопку «Информац.», далее в появившемся окне установите время для поиска меток.
  -  Для изменения имени метки нажмите два раза на нее и в появившемся окне измените имя;
  -  Для удаления выделите метку и нажмите на кнопку «Удалить»;
  -  После завершения работы нажмите на кнопку «Назад».



Рисунок 24.10 – Информация о метке

 **Список фа...** (Список файлов). Другой вид представления архива.

После нажатия кнопки, откроется список файлов архива за текущие сутки (до 128 записей).

- 1 Выберите канал просмотра и день.
- 2 Для поиска списка файлов по времени (за текущие сутки) введите время и нажмите на кнопку поиска  .
- 3 Нажмите два раза на файл для воспроизведения фрагмента.
- 4 Вы можете заблокировать файлы, чтобы в дальнейшем они не были перезаписаны (одновременно до 16 файлов). Для этого выберите нужные файлы из списка и нажмите на кнопку «Блокировка».
- 5 Для просмотра списка заблокированных файлов или для разблокировки файла из списка, нажмите на кнопку «Заблок.», в появившемся окне «Заблокированные файлы» установите время поиска заблокированных файлов. Выберите файлы разблокировки, нажмите на кнопку «Разблок.».

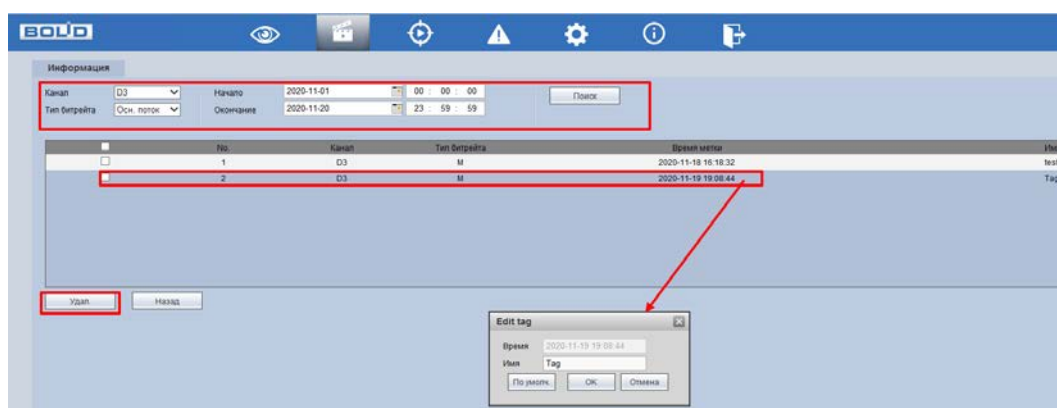

Рисунок 24.11 – Блокировка/Разблокировка файлов

### 24.5.3 Загрузка видеофайлов. Панель инструментов «Еще»

Для перехода в раздел скачивания нажмите на панели инструментов «Список файлов => Еще».

### 24.5.3.1 Загрузить по файлу

- 1 Перейдите в раздел меню для скачивания видеофайлов с внутреннего носителя видеорегистратора «SATA HDD».
- 2 Для просмотра видеофайла выберите из выпадающего списка канал воспроизведения.
- 3 Далее установите тип записи и тип потока.
- 4 Установите время поиска.





Рисунок 24.12 – Загрузить по файлу

Также доступен просмотр с внешнего USB носителя. Для просмотра видеофайлов с внешнего устройства:

- 1 Нажмите на кнопку «Удаленное».
-  Убедитесь, что USB носитель подключен к регистратору.
- 2 Нажмите на кнопку «Поиск» для отображения доступного USB носителя.
- 3 Выберите файл воспроизведения и нажмите «Старт» для вывода видеопотока.

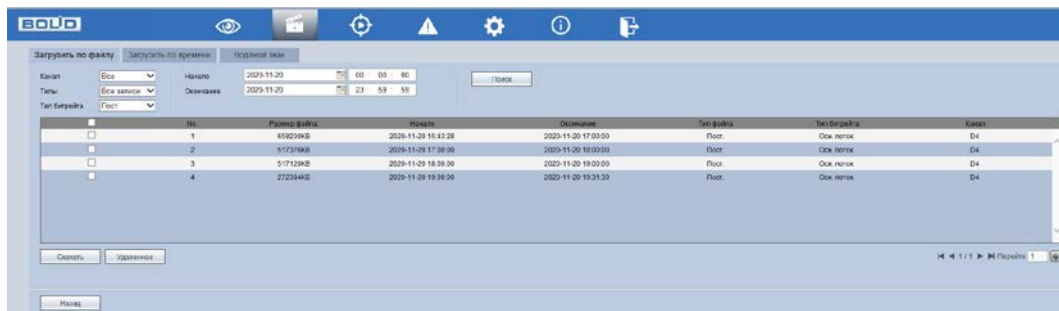
### 24.5.3.2 Загрузить по времени

Установите канал, тип потока и время поиска для скачивания списка файлов за определенное время.



Рисунок 24.13 – Загрузить по времени

### 24.5.3.3 Водяной знак

Загрузите файл для проверки водяного знака.

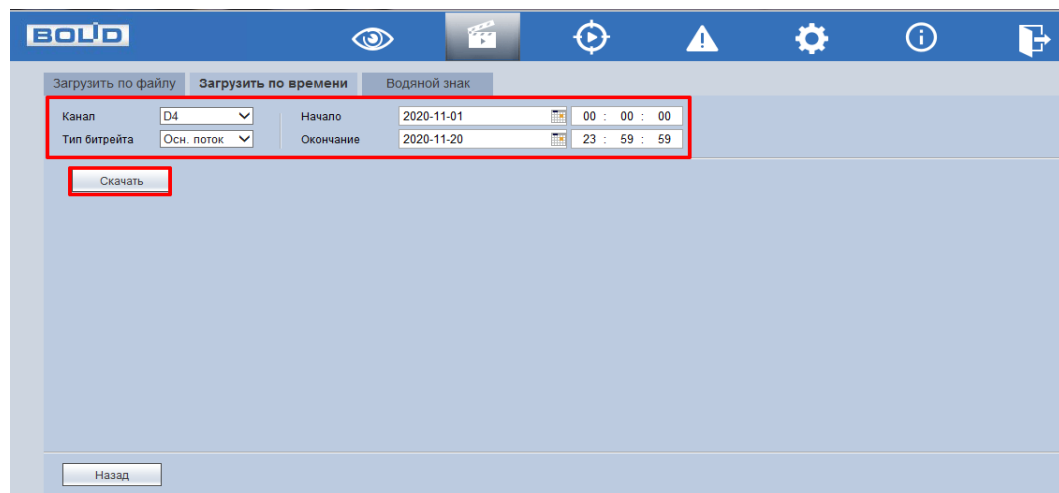

Рисунок 24.14 – Проверка водяного знака

## 25 ПРОГРАММНОЕ ОБЕСПЕЧЕНИЕ «ОРИОН ВИДЕО ЛАЙТ»

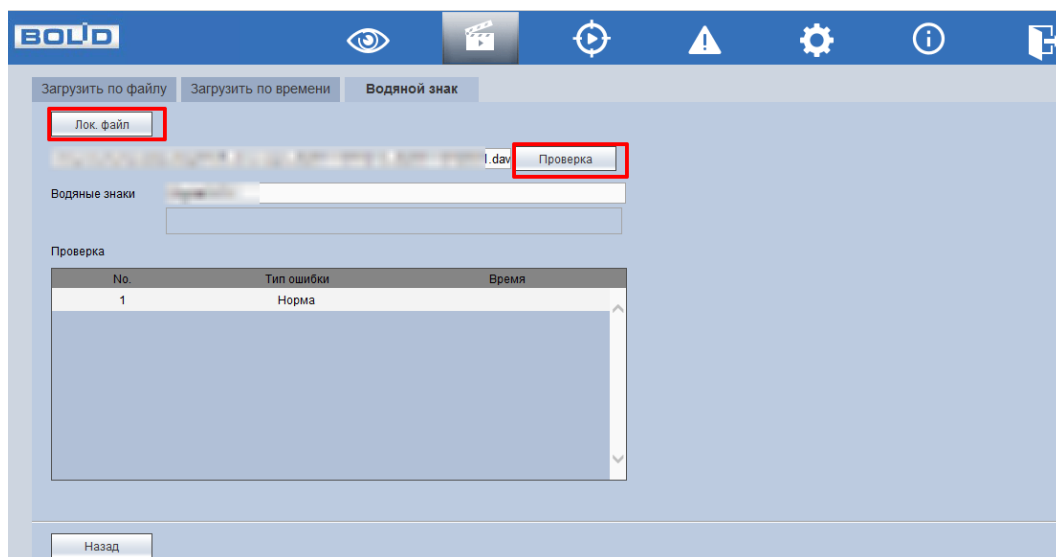

**ВНИМАНИЕ!**

Программное обеспечение является полностью бесплатным.



**ВНИМАНИЕ!**

Скачать актуальную версию программы и узнать более подробную информацию возможно на сайте [bolid.ru](https://bolid.ru) в разделе: «Продукция => Видеонаблюдение => Программное обеспечение => ПО «Орион Видео Лайт» (<https://bolid.ru/production/cctv/po/>)».

Программное обеспечение «Орион Видео Лайт» предназначено для организации локальной системы видеонаблюдения с использованием камер и видеорегистраторов производства ЗАО НВП «Болид».

«Орион Видео Лайт» позволяет искать и настраивать камеры и видеорегистраторы «Болид», просматривать «живое» видео, делать скриншоты с выбранных камер и производить запись в архив. Также программа может управлять камерами, оснащенными PTZ или моторизованным объективом. «Орион Видео Лайт» позволяет использовать видеоаналитику камер «Болид» и работать с камерами, имеющими fisheye-объектив.



Рисунок 25.1 – Работа с ПО «ОРИОН ВИДЕО ЛАЙТ»

## 25.1 ДОБАВЛЕНИЕ ВИДЕОРЕГИСТРАТОРА

При нажатии на узел «Регистраторы» справа открывается окно поиска. Кнопка «Поиск» запускает поиск. В поля «Логин» и «Пароль» вводятся значения, с которыми система будет подключаться к найденным регистраторам. По умолчанию логин и пароль имеют значение admin.

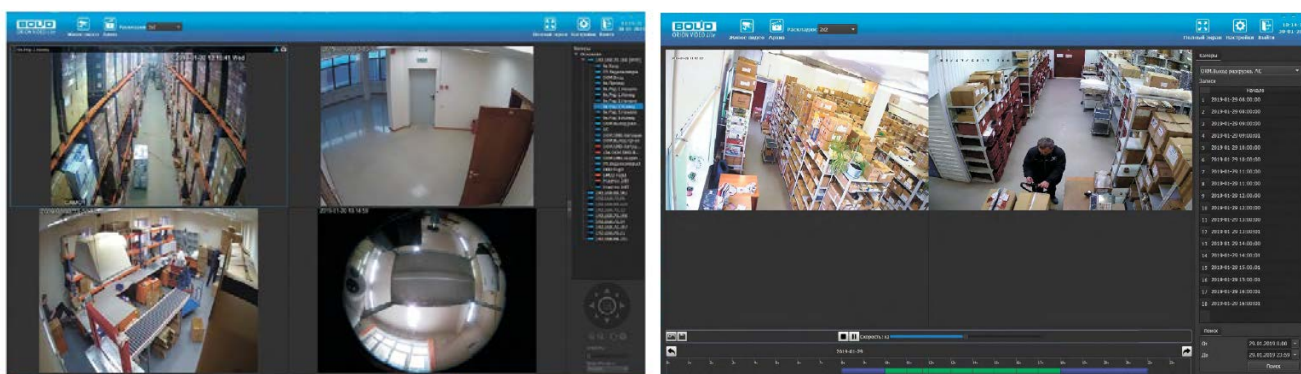

Рисунок 25.2 – Поиск устройства

Кнопка «Настройки поиска» открывает окно, в котором отображаются следующие параметры:

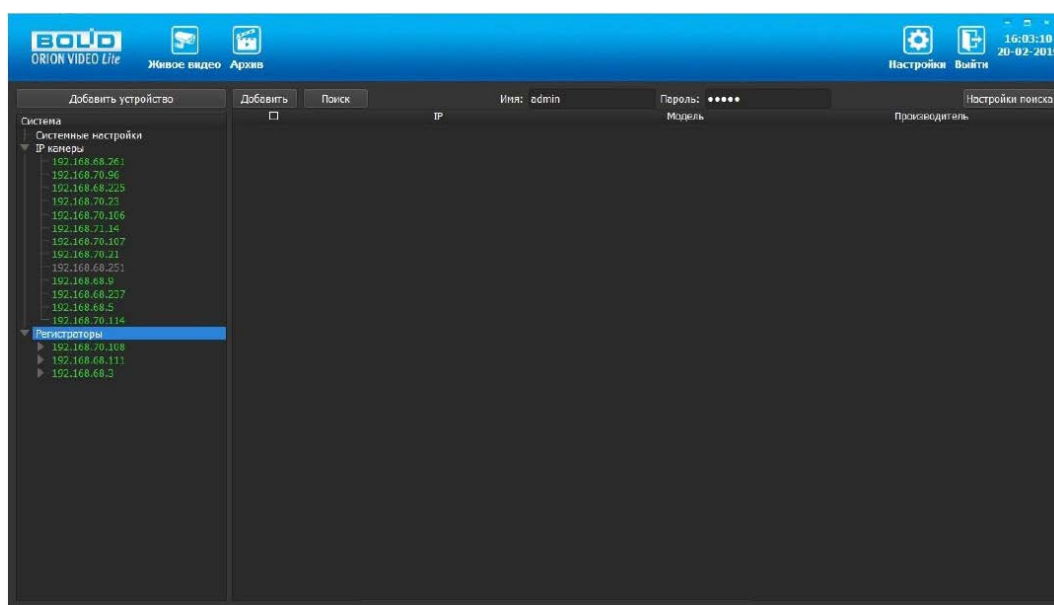

Рисунок 25.3 – Настройка поиска

- 1 Broadcast – поиск по всей сети (активен по умолчанию).
- 2 Поиск в выбранной подсети, диапазон которой указан ниже. Диапазон может охватывать только последний октет. То есть, интервал 192.168.0.1 - 192.168.0.255 - валиден, а 192.168.0.1 - 192.168.10.255 - нет. Также активен по умолчанию.
- 3 Диапазон адресов, в котором проводится поиск, и таймаут опроса (в миллисекундах).

В процессе поиска найденные регистраторы добавляются в таблицу результатов:

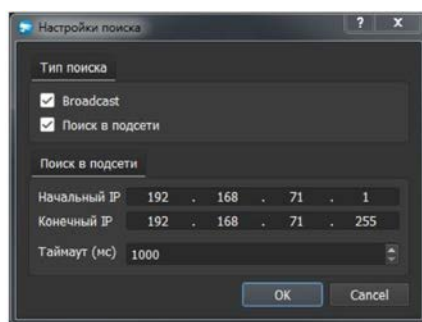

Рисунок 25.4 – Таблица результатов

Существует возможность выбрать все регистраторы, поставив «галочку» в шапке таблицы. Также колонки таблицы позволяют сортировать устройства по IP-адресу, типу устройства и модели, нажимая на заголовки. Если камера уже есть в системе, то в результатах поиска она не отображается.

Регистраторы, которые необходимо добавить в систему, должны быть отмечены «галочками», и нажатием на кнопку «Добавить» регистраторы добавляются в систему.

При добавлении в список новых регистраторов программа пытается подключиться к регистратору с логином admin и таким же паролем. Если это не удастся сделать, то имя регистратора в дереве обозначается серым цветом. Для того чтобы редактировать этот регистратор, пользователю необходимо залогиниться на нем. Для этого нужно ввести правильные логин и пароль на вкладке «Камера».

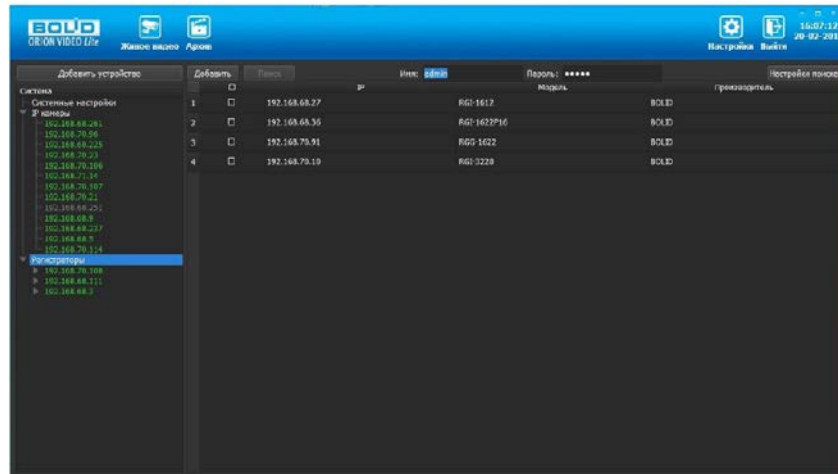
Для добавления регистратора в дерево без поиска нужно нажать кнопку «Добавить устройство» или нажать правой клавишей «мыши» на узел «Регистраторы» в дереве системы и выбрать пункт меню «Добавить регистратор». Откроется форма добавления регистратора, где необходимо заполнить IP, имя и пароль с подтверждением. Регистратор добавляется в дерево системы, если логин/пароль подошли. Если авторизоваться не удалось, приложение оповестит об этом и оставит форму открытой для корректировки параметров.



После добавления регистратора в дерево системы также подгружаются камеры, с которыми он работает.



Рисунок 25.5 – Добавление нового устройства

Для удаления регистратора нужно нажать правой клавишей мыши на узел регистратора в дереве системы и выбрать пункт меню «Удалить регистратор».

## 26 ВИДЕОСИСТЕМА «ОРИОН ПРО»

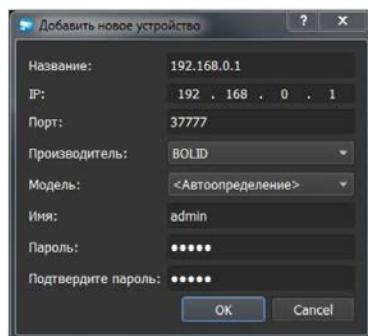

### ВНИМАНИЕ!

Скачать актуальную версию программы и узнать более подробную информацию возможно на сайте [bolid.ru](http://bolid.ru) в разделе: «Видеосистема Орион Про».

([https://bolid.ru/production/orion/po-orion/po-arm/orion\\_video\\_pro.html#download](https://bolid.ru/production/orion/po-orion/po-arm/orion_video_pro.html#download)).

«Видеосистема Орион Про» – распределенная система видеонаблюдения, основанная на IP-камерах, видеосерверах и видеорегистраторах.

Для работы видеосистемы необходим набор программных модулей из пакета АРМ «Орион Про»:

- Сервер «Орион Про»;
- Администратор базы данных «Орион Про»;
- «Видеосистема Орион Про» (с лицензией на соответствующее количество камер).

### 26.1 ДОБАВЛЕНИЕ РЕГИСТРАТОРА

Для добавления видеорегистратора в видеосистему «Орион Про», необходимо прежде создать и настроить видеорегистратор в модуле АБД.

Настройка предполагает добавление регистратора к объекту «Видео» на рабочем месте и добавление к нему камер. Для этого нажмите «Видео => Добавить» и из выпадающего списка выберите «Видеорегистраторы BOLID».



Рисунок 26.1 – Добавление регистратора в АБД

После добавления регистратора в АБД, заполните данные, с которыми система будет подключаться к найденному регистратору, сохраните их.

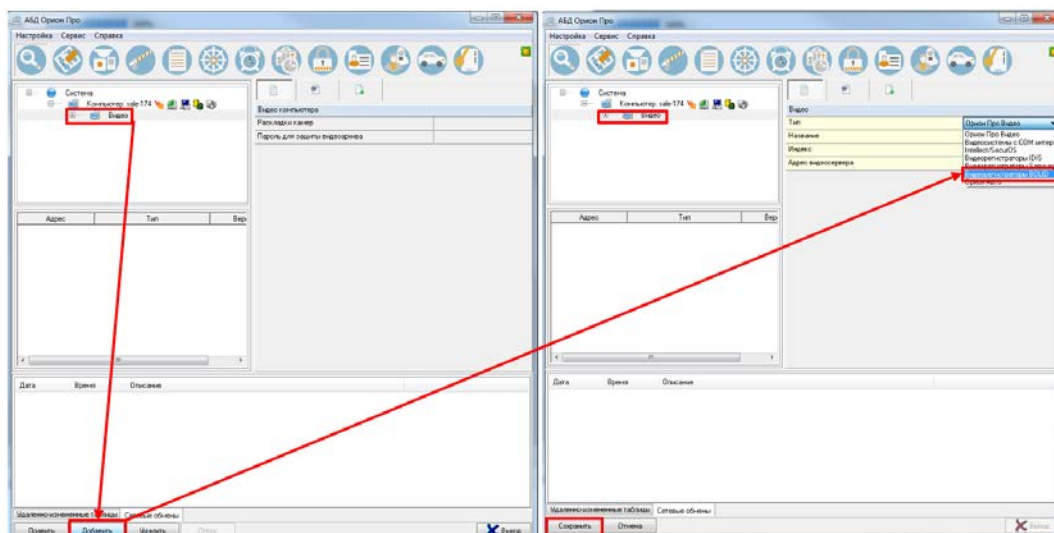

Рисунок 26.2 – Заполнение данных регистратора

## 26.2 ДОБАВЛЕНИЕ КАМЕРЫ К РЕГИСТРАТОРУ

Для добавления камеры выберите из дерева объектов требуемый регистратор и нажмите «Добавить».

Затем необходимо ввести значения для всех свойств камеры и нажать «Сохранить». После настроек, обновите АБД Орион Про «Сервис => Обновить АБД Орион Про».

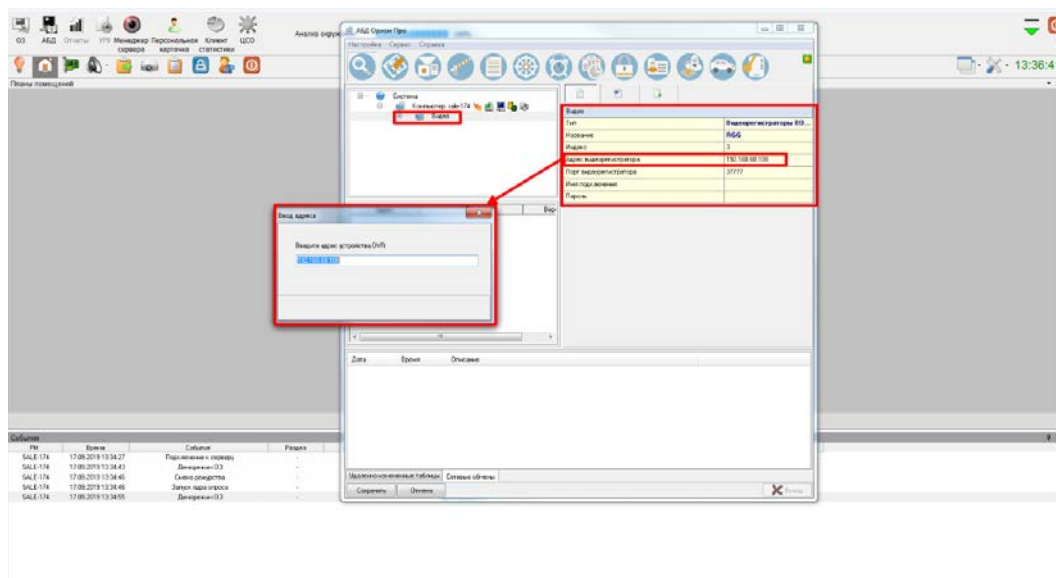

Рисунок 26.3 – Добавление камер

## 27 РАБОТА С УТИЛИТОЙ «BOLID VIDEOSCAN»

В случае отсутствия возможности доступа к устройству через Web-интерфейс, а также, если неизвестен текущий IP-адрес изделия, можно воспользоваться утилитой BOLID VideoScan. Скачать утилиту для работы возможно по ссылке: <https://bolid.ru/video/>.

Программа утилиты «BOLID VideoScan» используется для обнаружения текущего IP-адреса устройства в сети, для изменения IP-адреса, управления базовыми настройками, а также для обновления программного обеспечения (Рисунок 27.1).

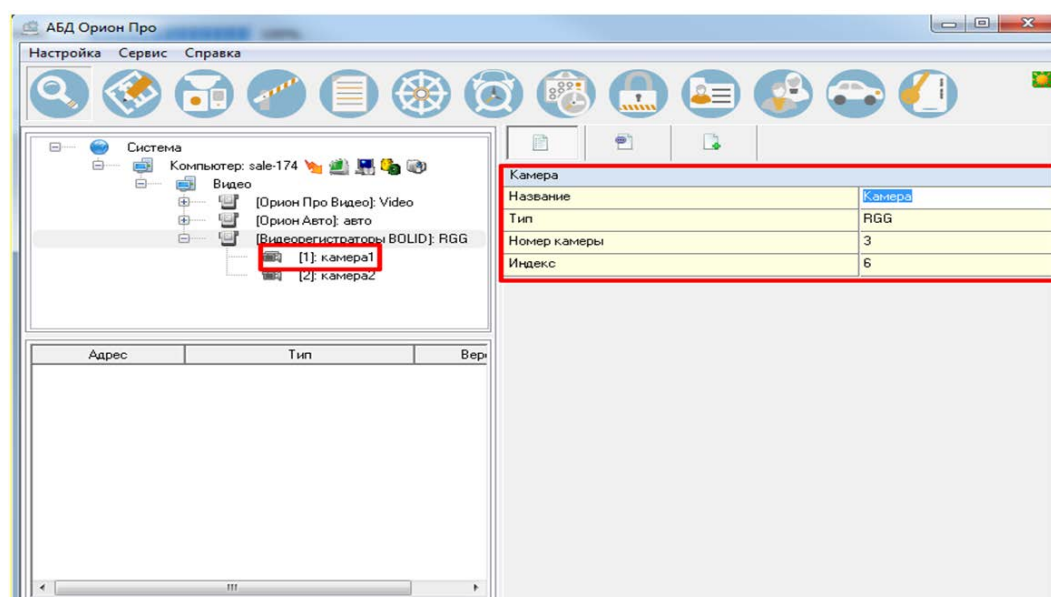

### ВНИМАНИЕ!

При работе с утилитой BOLID VideoScan используется по умолчанию имя пользователя admin, пароль – admin, порт 37777.



Рисунок 27.1 – Утилита «BOLID VideoScan»

Выполнив запуск утилиты «BOLID VideoScan», в открывшемся окне визуального интерфейса подпункта меню «Сеть» измените IP-адрес видеорегистратора и чтобы завершить изменение нажмите кнопку «Сохранить». Базовые параметры для изменения приведены ниже (Рисунок 27.2).

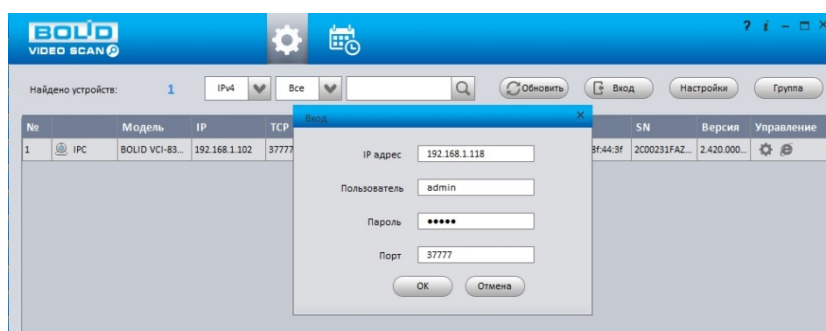

Рисунок 27.2 – Изменение IP-адреса с помощью утилиты «BOLID VideoScan»

## 28 ТЕХНИЧЕСКОЕ ОБСЛУЖИВАНИЕ И ПРОВЕРКА РАБОТОСПОСОБНОСТИ

Техническое ежемесячное и ежегодное обслуживание изделия должно проводиться электромонтерами, имеющими группу по электробезопасности не ниже 3. Ежегодные и ежемесячные работы по техническому обслуживанию проводятся согласно принятых и действующих в организации пользователя регламентов и норм и в том числе могут включать:

- проверку целостности корпуса изделия, целостность изоляции кабеля, надёжности креплений, контактных соединений;
- очистку корпуса от пыли и грязи;
- тестирование кабельных линий связи и электропитания;
- очистку и антикоррозийную обработку электроконтактов кабельного подключения;
- обновление прошивки (при необходимости).

Техническое обслуживание должно исключать возможность образования конденсата на контактах по завершению и в ходе работ технического обслуживания.

Проверка работоспособности заключается в визуальной оценке видеоизображения, отображаемого на мониторе, архивирования записи и его соответствия настроенным параметрам событий, видеоаналитики и т.д. Изделие, не прошедшее проверку работоспособности, считается неисправным.

## 29 ВОЗМОЖНЫЕ НЕИСПРАВНОСТИ И СПОСОБЫ ИХ УСТРАНЕНИЯ



### ВНИМАНИЕ!

При затруднениях, возникающих во время настройки и эксплуатации изделия, обратитесь в службу технической поддержки BOLID:

Тел.: (495) 775-71-55;

E-mail: support@bolid.ru.

Перечень неисправностей и способы их устранения (Таблица 29.1).

Таблица 29.1 – Перечень возможных неисправностей

ВНЕШНЕЕ ПРОЯВЛЕНИЕ НЕИСПРАВНОСТИ	ВОЗМОЖНЫЕ ПРИЧИНЫ НЕИСПРАВНОСТИ	СПОСОБЫ И ПОСЛЕДОВАТЕЛЬНОСТЬ ОПРЕДЕЛЕНИЯ НЕИСПРАВНОСТИ
Утерян пароль		Для восстановления пароля, обратитесь в службу технической поддержки по номеру: тел. (495) 775-71-55, e-mail: support@bolid.ru.
		Сброс на заводские настройки возможен при помощи кнопки сброса на плате видеорегистратора. 1 Отключите устройство от источника питания и снимите крышку устройства. 2 Нажмите и удерживайте кнопку сброса нажатой до подачи питания и не менее 5 секунд после. 3 По завершении процесса сброса установите новый пароль.
Нет изображения с подключенного канала	Нет питания видеокамеры	Проверить блок питания видеокамеры, проверить правильность подключения линии питания к видеокамере.
	Поврежден кабель связи	Найти и устранить повреждение, восстановить изоляцию.

ВНЕШНЕЕ ПРОЯВЛЕНИЕ НЕИСПРАВНОСТИ	ВОЗМОЖНЫЕ ПРИЧИНЫ НЕИСПРАВНОСТИ	СПОСОБЫ И ПОСЛЕДОВАТЕЛЬНОСТЬ ОПРЕДЕЛЕНИЯ НЕИСПРАВНОСТИ
Нет изображения с подключенного канала	Подключенная видеочамера неисправна	Заменить видеочамеру.
	Видеорегистратор неисправен	Заменить видеорегистратор.
Изображение с нескольких произвольных видеочамер рябит, пропадает и самовосстанавливается	Помехи вызванные «блуждающими» токами заземления	Произвести гальваническую развязку всех каналов и линий питания. Заземлить источники питания, при необходимости – заменить.
	Электромагнитная наводка	Проверить линии связи, экранировать возможные места наводок.
	Отсутствие заземления подключенного элемента СОТ	Заземлить.
Нет записи	Жесткий диск переполнен	Проверить уровень заполнения, установить настройку перезаписи при заполнении (если иного не предусмотрено инструкциями службы эксплуатации).
	Жесткий диск неисправен	Заменить жесткий диск.
	Функция записи отключена	Проверить настройки расписания записи.
	Видеорегистратор неисправен	Заменить видеорегистратор.

## 30 РЕМОНТ

При выявлении неисправного изделия его нужно направить в ремонт по адресу предприятия – изготовителя. При направлении изделия в ремонт к нему обязательно должен быть приложен акт с описанием: возможной неисправности, сетевой настройки видеорегистратора (IP-адрес, маска подсети, шлюз), примененные логин и пароль в ситуации, выявленной пользователем неисправности.

Рекламации направлять по адресу: ЗАО НВП «Болид», 141070, Московская область, г. Королёв, ул. Пионерская, д. 4.

**Тел./факс: (495) 775-71-55;**

**<https://bolid.ru>;**

**E-mail: [info@bolid.ru](mailto:info@bolid.ru);**

**Техническая поддержка: [support@bolid.ru](mailto:support@bolid.ru).**



## 31 ТЕХНИЧЕСКАЯ ПОДДЕРЖКА

Более подробная информация содержится на сайте компании <https://bolid.ru>.

Программное обеспечение для работы с устройством доступно по ссылке:

<https://bolid.ru/video/>.



При затруднениях, возникающих при настройке и эксплуатации изделия, рекомендуется обращаться в техподдержку:

**Тел.: (495) 775-71-55;**

**E-mail: [support@bolid.ru](mailto:support@bolid.ru).**

## 32 МАРКИРОВКА

На изделиях нанесена маркировка с указанием наименования, заводского номера, месяца и года их изготовления в соответствии с требованиями, предусмотренными ГОСТ Р 51558-2014. Маркировка нанесена на лицевой (доступной для осмотра без перемещения составной части изделия) стороне.

Маркировка составных частей изделия после хранения, транспортирования и во время эксплуатации не осыпается, не расплывается, не выцветает.

### 33 УПАКОВКА

Упаковка прочная и обеспечивает защиту от повреждений при перевозке, переноске, а также от воздействия окружающей среды и позволяет осуществлять хранение изделия в закрытых помещениях, в том числе и неотапливаемых, а также снабжена эксплуатационной документацией.

## 34 ХРАНЕНИЕ

Хранение изделия в потребительской таре должно соответствовать условиям хранения 1 по ГОСТ 15150-69. Средний срок сохраняемости изделия в отапливаемых помещениях не менее 5 лет, в неотапливаемых помещениях не менее 2 лет.

В помещениях для хранения не должно быть паров кислот, щелочей, агрессивных газов и других вредных примесей, вызывающих коррозию. Хранение изделия должно осуществляться в упаковке предприятия-изготовителя при температуре окружающего воздуха от 0 до +40°C и относительной влажности от 30% до 85%.

## 35 ТРАНСПОРТИРОВКА

Транспортирование выполнять только в упакованном виде – в исправной заводской упаковке комплекта поставки или в специально приобретенной потребителем упаковке для транспортирования, обеспечивающей сохранность видеорегистратора при его транспортировании. Транспортирование упакованных изделий должно производиться любым видом транспорта в крытых транспортных средствах, без разрушения изделия и без изменения внешнего вида изделия. При транспортировании изделие должно оберегаться от ударов, толчков, воздействия влаги и агрессивных паров и газов, вызывающих коррозию. Транспортирование изделия должно осуществляться в упаковке предприятия-изготовителя при температуре окружающего воздуха от 223 до 323 К (от -60 до +65°C).

## 36 УТИЛИЗАЦИЯ

Изделие не представляет опасности для жизни, здоровья людей и окружающей среды в течение срока службы и после его окончания. Специальные меры безопасности при утилизации не требуются. Утилизацию устройства приобретатель устройства выполняет самостоятельно согласно государственных правил (регламента, норм) сдачи в мусоросбор на утилизацию, выполнение утилизации бытовой электронной техники, видео- и фото- электронной техники.

Содержание драгоценных материалов: не требует учёта при хранении, списании и утилизации (п. 1.2 ГОСТ 2.608-78).

Содержание цветных металлов: не требует учёта при списании и дальнейшей утилизации изделия.

## 37 ГАРАНТИИ ИЗГОТОВИТЕЛЯ

Гарантийный срок эксплуатации – 36 месяцев с момента приобретения.

При отсутствии документа, подтверждающего факт приобретения, гарантийный срок исчисляется от даты производства.

## 38 СВЕДЕНИЯ О СЕРТИФИКАЦИИ

Изделие соответствует требованиям технического регламента ТР ТС 020/2011, ТР ТС 004/2011 и ТР ЕАЭС 037/2016. Имеет декларацию о соответствии № RU Д-RU.PA02.B.95116/21, декларацию № RU Д-RU.PA01.B.67549/20 и сертификат соответствия технических средств обеспечения транспортной безопасности № МВД РФ.03.000973.



## 39 СВЕДЕНИЯ О ПРИЕМКЕ

Изделие, видеорегиcтpатор сетевой «BOLID RGI-3288» АЦДР.202162.033, принято в соответствии с обязательными требованиями государственных стандартов и действующей технической документации, признано годным к эксплуатации ЗАО НВП «Болид». Заводской номер, месяц и год выпуска указаны на корпусе изделия, товарный знак BOLID обозначен на корпусе и упаковке.

## ПРИЛОЖЕНИЕ А





### ВНИМАНИЕ!

Для просмотра актуального списка жестких дисков перейдите в раздел на сайте «Скачать => Документация => Перечень рекомендуемых жёстких дисков».

### ПЕРЕЧЕНЬ РЕКОМЕНДУЕМЫХ ЖЕСТКИХ ДИСКОВ

ПРОИЗВОДИТЕЛЬ	СЕРИЯ	МОДЕЛЬ	ОБЪЕМ
	video 3.5	ST1000VM002	1Тб
		ST2000VM003	2Тб
		ST3000VM002	3Тб
		ST4000VM000	4Тб
	SV35	ST1000VX000	1Тб
		ST2000VX000	2Тб
		ST3000VX000	3Тб
		ST1000VX002	1Тб
		ST2000VX004	2Тб
		ST3000VX004	3Тб
	SkyHawk	ST1000VX001	1Тб
		ST2000VX003	2Тб
		ST3000VX006	3Тб
		ST1000VX003	1Тб
		ST2000VX005	2Тб
		ST3000VX005	3Тб
		ST1000VX005	1Тб
		ST2000VX008	2Тб
		ST3000VX010	3Тб
		ST3000VX009	3Тб
ST1000VX008		2Тб	
ST2000VX007		1Тб	
ST4000VX002	4Тб		

ПРОИЗВОДИТЕЛЬ	СЕРИЯ	МОДЕЛЬ	ОБЪЕМ
	SkyHawk	ST4000VX000	4Тб
		ST5000VX0001	5Тб
		ST6000VX0001	6Тб
		ST8000VX0002	8Тб
		ST5000VX0011	5Тб
		ST6000VX0011	6Тб
		ST6000VX0003	6Тб
		ST4000VX0007	4Тб
		ST6000VX0023	6Тб
		ST6000VX0001	6Тб
	Surveillance	ST4000VX002	4Тб
		ST5000VX0011	5Тб
		ST6000VX0011	6Тб
	Constellation ES (SATA интерфейс)	ST1000NM0033	1Тб
		ST2000NM0033	2Тб
		ST3000NM0033	3Тб
		ST4000NM0033	4Тб
	Enterprise Capacity 3.5 HDD (SATA интерфейс)	ST4000NM0024	4Тб
		ST6000NM0024	6Тб
	Pipeline HD Mini	ST320VT000	320Гб
		ST500VT000	500Гб
		Green	WD10EURX-64RPPY0
WD20EURX-64HYZY0			2Тб
WD30EURX-64HYZY0			3Тб
WD40EURX-64WRWY0			4Тб
Purple		WD10EVRX-52NXNY0	1Тб
		WD10PURX-68KC9Y0	1Тб
		WD10PURX-64KC9Y0	1Тб
		WD10PURZ-85U8XY0	1Тб

ПРОИЗВОДИТЕЛЬ	СЕРИЯ	МОДЕЛЬ	ОБЪЕМ
	Purple	WD20EVRX-52JT4Y0	2Тб
		WD20PURX-69PFUY0	2Тб
		WD20PURX-64PFUY0	2Тб
		WD20PURZ-85GU6Y0	2Тб
		WD30EVRX-52JT4Y0	3Тб
		WD30PURX-69PFUY0	3Тб
		WD30PURX-64PFUY0	3Тб
		WD30PURZ-85GU6Y0	3Тб
		WD40EVRX-52B9FY0	4Тб
		WD40PURX-69N96Y0	4Тб
		WD40PURX-64N96Y0	4Тб
		WD40PURX-64N96Y0	4Тб
		WD60EVRX-52ADEY1	6Тб
		WD60PURX-69WY0Y1	6Тб
		WD60PURX-64WYOY1	6Тб
		WD60PURZ-85ZUFY1	6Тб
		WD4NPURX-64TPFY0	4Тб
		WD6NPURX-64JC5Y0	6Тб
	WD RE (SATA интерфейс)	WD1003FBYZ	1Тб
		WD2000FYYZ	2Тб
		WD3000FYYZ	3Тб
		WD4000FYYZ	4Тб
WD (SATA интерфейс)	WD2000F9YZ	2Тб	
	WD3000F9YZ	3Тб	
	WD4000F9YZ	4Тб	
	WD6001FSYZ	6Тб	
	WD2000F9YZ	2Тб	
HITACHI	Ultrastar (SATA интерфейс)	HUS724030ALA640	3Тб

ПРОИЗВОДИТЕЛЬ	СЕРИЯ	МОДЕЛЬ	ОБЪЕМ
<b>TOSHIBA</b>	Mars	DT01ABA100V	1Т6
		DT01ABA200V	2Т6
		DT01ABA300V	3Т6
	Sonance	MD03ACA200V	2Т6
		MD03ACA300V	3Т6
		MD03ACA400V	4Т6
		MD04ABA400V	4Т6
		MD04ABA500V	5Т6

## ПЕРЕЧЕНЬ ТЕРМИНОВ И СОКРАЩЕНИЙ

BNC	Bayonet Nut Connector / Коннектор для коаксиального кабеля
CBR	Constant Bit Rate / Постоянная скорость передачи данных
CIF	Common Interchange Format / Общий формат обмена
DDNS	Dynamic DNS / Динамический DNS
DHCP	Dynamic Host Configuration Protocol / Протокол динамической настройки узла
DNS	Domain Name System / Система доменных имен
DST	Daylight Saving Time / Летнее время
DVR	Digital Video Recorder / Цифровой видеорегистратор
FTP	File Transfer Protocol / Протокол передачи файлов
HDD	Hard Disk Drive / Жёсткий диск
HDMI	High Definition Multimedia Interface / Мультимедийный интерфейс высокой четкости
HTTP	HyperText Transfer Protocol / Протокол передачи гипертекста
IP	Internet Protocol / Межсетевой протокол
IVS	Intelligent Video System / Видеоаналитика
LAN	Local Area Network / Локальная сеть
MAC	Media Access Control / физический адрес
MTU	Maximum Transmission Unit / Максимальный блок передачи
NTP	Network Time Protocol / Сетевой протокол времени
NTSC	National Television Standards Committee / Система цветного телевидения
OSD	On Screen Display / Экранное меню
ONVIF	Open Network Video Interface Forum / Открытый Форум Протоколов Сетевого Вещания
P2P	Peer-to-Peer / Технология передачи видеоданных по интернету

PAT	Port Address Translation / Трансляция порт-адреса
POS	Point of Sale / Работа с кассовым терминалом
PPPoE	Point-to-point protocol over Ethernet / Протокол межточечной передачи данных через Ethernet
PTZ	Pan Tilt Zoom / Функции управления средством видеонаблюдения
SATA	Serial Advanced Technology Attachment / Последовательный интерфейс обмена данными с накопителями информации
SMTP	Simple Mail Transfer Protocol / Протокол пересылки почты
SNMP	Simple Network Management Protocol / Протокол сетевого управления
TCP	Transmission Control Protocol / Протокол управления передачей
TFTP	Trivial File Transfer Protocol / Протокол передачи файлов
UPnP	Universal Plug and Play / Набор сетевых протоколов
VBR	Variable Bit Rate / Переменный битрейт
VGA	Video Graphics Array/ Стандарт мониторов и видеоадаптеров.
WAN	Wide Area Network / Глобальная сеть

## ПЕРЕЧЕНЬ РИСУНКОВ

Рисунок 3.1 – Корпус устройства .....	17
Рисунок 3.2 – Внешний вид задней панели корпуса .....	20
Рисунок 3.3 – Установка жесткого диска.....	22
Рисунок 3.4 – Установка жесткого диска.....	23
Рисунок 3.5 – Установка жесткого диска.....	23
Рисунок 3.6 – Установка жесткого диска.....	23
Рисунок 3.7 – Установка жесткого диска.....	24
Рисунок 3.8 – Установка жесткого диска.....	24
Рисунок 3.9 – Установка жесткого диска.....	24
Рисунок 3.10 – Габаритные размеры видеорегистратора .....	25
Рисунок 4.1 – Инициализация устройства «Ввод пароля» .....	27
Рисунок 4.2 – Инициализация устройства «Жест разблокировки».....	28
Рисунок 4.3 – Инициализация устройства «Защита паролем» .....	29
Рисунок 5.1 – Интерфейс меню быстрой настройки «Общие» .....	30
Рисунок 5.2 – Интерфейс меню быстрой настройки «Дата и время» .....	31
Рисунок 5.3 – Интерфейс меню быстрой настройки «Праздники» .....	32
Рисунок 5.4 – Интерфейс настройки «TCP/IP».....	33
Рисунок 5.5 – Интерфейс меню быстрой настройки «P2P».....	35
Рисунок 5.6 – Интерфейс меню быстрой настройки «Добавление камер» .....	35
Рисунок 5.7 – Интерфейс меню быстрой настройки «Расписание» .....	37
Рисунок 6.1 – Интерфейс контекстного меню .....	38
Рисунок 6.2 – Контекстное меню .....	39
Рисунок 6.3 – Раскладка до и после изменения расположения.....	39
Рисунок 6.4 – Меню визуальных инструментов.....	40
Рисунок 6.5 – Включение панели навигации на устройстве .....	41
Рисунок 6.6 – Панель навигации .....	42
Рисунок 6.7 – Интерфейс настройки Fisheye .....	43
Рисунок 6.8 – Интерфейс настройки контекстного меню «Автофокус» .....	44
Рисунок 7.1 – Переход в меню PTZ-управления через панель навигации.....	45
Рисунок 7.2 – Переход в меню PTZ-управления через контекстное меню.....	45
Рисунок 7.3 – Панель PTZ-управления.....	46
Рисунок 7.4 – Интерфейс «Предустановки» .....	48
Рисунок 7.5 – Интерфейс «Обход» .....	48
Рисунок 7.6 – Интерфейс «Шаблон» .....	49
Рисунок 7.7 – Интерфейс «Сканирование».....	49
Рисунок 7.8 – Вход в OSD меню .....	50
Рисунок 7.9 – Локальное PTZ подключение.....	50
Рисунок 8.1 – Настройки главного экрана .....	52
Рисунок 8.2 – Выбор раскладки при срабатывании .....	54
Рисунок 8.3 – Срабатывание обхода по детектору (Вид 8) .....	54
Рисунок 8.4 – Интерфейс настройки обхода.....	55
Рисунок 8.5 – Выбор групп отображения.....	55



Рисунок 8.6 – Расположение групп .....	56
Рисунок 8.7 – Добавление группы .....	56
Рисунок 8.8 – Создание раскладки.....	57
Рисунок 8.9 – Вывод сохраненной раскладки.....	57
Рисунок 9.1 – Загрузка файла .....	58
Рисунок 9.2 – Расписание.....	58
Рисунок 9.3 – Создание группы .....	59
Рисунок 9.4 – Воспроизведение .....	59
Рисунок 10.1 – Интерфейс настройки «TCP/IP».....	60
Рисунок 10.2 – Интерфейс настройки «Подключение» .....	62
Рисунок 10.3 – Интерфейс настройки «PPPoE».....	63
Рисунок 10.4 – Интерфейс настройки «DDNS» .....	64
Рисунок 10.5 – Интерфейс настройки «UPnP».....	65
Рисунок 10.6 – Интерфейс настройки «Синх. времени» .....	66
Рисунок 10.7 – Интерфейс настройки «Электронная почта» .....	66
Рисунок 10.8 – Интерфейс настройки «SNMP» .....	68
Рисунок 10.9 – Интерфейс настройки «Мультикаст».....	69
Рисунок 10.10 – Интерфейс настройки «Трев. центр» .....	70
Рисунок 10.11 – Интерфейс настройки журнала регистра.....	70
Рисунок 10.12 – Главная страница программы «BOLID VISION» .....	72
Рисунок 10.13 – Раздел «Устройства» программы «BOLID VISION» .....	72
Рисунок 10.14 – Раздел «Устройства» в мобильном приложении.....	72
Рисунок 10.15 – Добавление устройства в мобильном приложении.....	72
Рисунок 10.16 – Добавление устройства, подключенного через провод в мобильном приложении.....	73
Рисунок 10.17 – Добавление устройства по P2P в мобильном приложении .....	73
Рисунок 10.18 – Сканирование QR-кода устройства в мобильном приложении .....	73
Рисунок 10.19 – QR-код добавляемого устройства .....	73
Рисунок 11.1 – Добавление в режиме просмотра .....	74
Рисунок 11.2 – Добавление через панель навигации.....	74
Рисунок 11.3 – Добавление камеры через контекстное меню.....	75
Рисунок 11.4 – Поиск.....	75
Рисунок 11.5 – Автоматический поиск и добавление камеры на устройство.....	76
Рисунок 11.6 – Интерфейс ручного добавления удаленного устройства .....	76
Рисунок 11.7 – Список неинициализированных устройств .....	77
Рисунок 11.8 – Инициализация устройства.....	77
Рисунок 11.9 – Подключение к стороннему RTSP потоку .....	78
Рисунок 11.10 – Добавление видеопотока с другого регистратора .....	79
Рисунок 11.11 – Добавление видеопотока с другого регистратора .....	79
Рисунок 11.12 – Изменения сетевых настроек IP-камер через регистратор .....	80
Рисунок 11.13 – Интерфейс просмотра подключенных устройств .....	81
Рисунок 11.14 – Интерфейс просмотра информации.....	82
Рисунок 11.15 – Интерфейс обновления ПО камер.....	83
Рисунок 11.16 – Интерфейс просмотра нагрузки .....	83
Рисунок 11.17 – Проверка IP-адреса.....	84

Рисунок 11.18 – Настройка пути сохранения данных .....	85
Рисунок 12.1 – Интерфейс настройки общих параметров .....	86
Рисунок 12.2 – Интерфейс настройки даты и времени .....	87
Рисунок 12.3 – Интерфейс добавления праздничных дней .....	88
Рисунок 12.4 – Схема RS-485 .....	89
Рисунок 12.5 – Схема RS-232 .....	89
Рисунок 12.6 – Интерфейс для установки номера устройства .....	90
Рисунок 12.7 – Настройка контрольной точки через RS-232 .....	90
Рисунок 12.8 – Интерфейс настройки соединения подключенного устройства через RS-232 .....	91
Рисунок 13.1 – Интерфейс настройки изображения .....	92
Рисунок 13.2 – Переход в меню редактирования изображения через панель навигации .....	92
Рисунок 13.3 – Переход в меню редактирования изображения через контекстное меню .....	93
Рисунок 13.4 – Интерфейс настройки видеопотоков .....	95
Рисунок 13.5 – Настройка снимка .....	97
Рисунок 13.6 – Наложённые параметры .....	98
Рисунок 13.7 – Текстовое наложение .....	99
Рисунок 13.8 – Наложение приватных зон на видеопоток .....	99
Рисунок 13.9 – Интерфейс просмотра битрейта .....	100
Рисунок 13.10 – Интерфейс изменения имени канала .....	100
Рисунок 14.1 – Настройка события .....	101
Рисунок 14.2 – Настройка области .....	102
Рисунок 14.3 – Расписание .....	102
Рисунок 14.4 – Настройка события .....	104
Рисунок 14.5 – Расписание .....	105
Рисунок 14.6 – Настройка события .....	106
Рисунок 14.7 – Расписание .....	107
Рисунок 14.8 – Настройка события .....	108
Рисунок 14.9 – Расписание .....	109
Рисунок 14.10 – Настройка события .....	110
Рисунок 14.11 – Расписание .....	112
Рисунок 14.12 – Настройка записи по тревожному выходу .....	114
Рисунок 14.13 – Настройка записи по тревожному выходу .....	114
Рисунок 14.14 – События по тепловизионным камерам .....	115
Рисунок 14.15 – Расписание .....	115
Рисунок 14.16 – POS функция .....	117
Рисунок 14.17 – POS функция .....	117
Рисунок 14.18 – POS функция .....	118
Рисунок 15.1 – Настройка расписания записи на устройства .....	119
Рисунок 15.2 – Управление HDD .....	119
Рисунок 15.3 – Панель событий .....	119
Рисунок 15.4 – Настройка расписания записи .....	120
Рисунок 15.5 – Настройка расписания записи .....	120

Рисунок 15.6 – Копирование настроек на другие каналы.....	121
Рисунок 15.7 – Панель событий.....	121
Рисунок 15.8 – Настройка расписания снимка на устройстве .....	122
Рисунок 15.9 – Копирование настроек на другие каналы.....	122
Рисунок 15.10 – Интерфейс настройки записи .....	123
Рисунок 15.11 – Интерфейс настройки записи .....	123
Рисунок 15.12 – Работа с HDD.....	124
Рисунок 15.13 – Интерфейс настройки .....	124
Рисунок 15.14 – Интерфейс выбора HDD для основного потока.....	125
Рисунок 15.15 – Интерфейс выбора HDD для доп.потока .....	125
Рисунок 15.16 – Интерфейс выбора HDD для снимка.....	126
Рисунок 15.17 – Анализ работоспособности HDD.....	127
Рисунок 15.18 – Просмотр информации о HDD .....	127
Рисунок 15.19 – Информационный пункт HDD .....	128
Рисунок 15.20 – Информационный пункт меню «Запись» .....	128
Рисунок 16.1 – Меню просмотра «Архив» .....	129
Рисунок 16.2 – Меню просмотра «Архив» .....	129
Рисунок 16.3 – Меню управления «Архив» .....	130
Рисунок 16.4 – Просмотр архива .....	130
Рисунок 16.5 – Шкала времени .....	131
Рисунок 16.6 – Панель управления воспроизведением.....	132
Рисунок 16.7 – Выделение зоны для поиска.....	134
Рисунок 16.8 – Интерфейс архивирования отрезка.....	135
Рисунок 16.9 – Панель инструментов .....	135
Рисунок 16.10 – Просмотр архива (FishEye) .....	136
Рисунок 16.11 – Информация о метке .....	137
Рисунок 16.12 – Блокировка/Разблокировка файлов .....	138
Рисунок 16.13 – Просмотр с внутреннего носителя.....	138
Рисунок 16.14 – Просмотр с внутреннего носителя.....	139
Рисунок 16.15 – Просмотр видеопотока с внешнего носителя .....	139
Рисунок 17.1 – Интерфейс просмотра учетной записи .....	140
Рисунок 17.2 – Интерфейс добавления нового пользователя учетной записи ..	141
Рисунок 17.3 – Снят доступ для просмотра архива пользователем (канал D1)	142
Рисунок 17.4 – Снят доступ для просмотра видеопотока пользователем (каналы D1 и D3).....	142
Рисунок 17.5 – Интерфейс добавления группы учетной записи .....	143
Рисунок 17.6 – Добавление новой группы.....	144
Рисунок 17.7 – Интерфейс просмотра учетной записи ONVIF пользователя...	144
Рисунок 17.8 – Поле для заполнения данных нового пользователя в учетной ONVIF .....	145
Рисунок 17.9 – Поле изменения данных для пользователя в учетной записи ONVIF .....	145
Рисунок 17.10 – Интерфейс настройки .....	145
Рисунок 17.11 – Доступ .....	146
Рисунок 17.12 – Добавить IP адрес.....	146

Рисунок 17.13 – Добавить IP подсеть .....	146
Рисунок 17.14 – Добавить MAC Адрес.....	147
Рисунок 17.15 – Интерфейс работы с авторизованными пользователями.....	147
Рисунок 17.16 – Системное обслуживание .....	148
Рисунок 18.1 – Выбор функции.....	149
Рисунок 18.2 – Функция видеоаналитики «Пересечение линии».....	150
Рисунок 18.3 – Настройка правила.....	150
Рисунок 18.4 – Расписание.....	151
Рисунок 18.5 – Функция видеоаналитики «Контроль области».....	153
Рисунок 18.6 – Настройка правила.....	153
Рисунок 18.7 – Расписание.....	154
Рисунок 18.8 – Функция видеоаналитики «Оставленный предмет».....	156
Рисунок 18.9 – Настройка функции .....	156
Рисунок 18.10 – Расписание.....	157
Рисунок 18.11 – Функция видеоаналитики «Пропавший предмет» .....	158
Рисунок 18.12 – Настройка функции .....	159
Рисунок 18.13 – Расписание.....	160
Рисунок 18.14 – Интерфейс настройки обнаружения лиц .....	161
Рисунок 18.15 – Область обнаружения захвата .....	162
Рисунок 18.16 – Расписание.....	162
Рисунок 18.17 – Распознавание лиц .....	164
Рисунок 18.18 – Библиотека лиц .....	165
Рисунок 18.19 – Выбор объекта.....	165
Рисунок 18.20 – Интерфейс настройки подсчета людей.....	166
Рисунок 18.21 – Интерфейс настройки .....	166
Рисунок 18.22 – Интерфейс настройки подсчета посетителей .....	167
Рисунок 18.23 – Расписание.....	167
Рисунок 18.24 – Интерфейс включения функции.....	169
Рисунок 18.25 – Расписание.....	170
Рисунок 18.26 – Номер авто .....	171
Рисунок 18.27 – Ч/Б список.....	172
Рисунок 18.28 – Настройка аудиодетекция.....	172
Рисунок 18.29 – Расписание.....	173
Рисунок 19.1 – Просмотр событий.....	175
Рисунок 19.2 – Архив видеороликов по детекции лиц.....	176
Рисунок 19.3 – Архив видеороликов по распознаванию лиц.....	176
Рисунок 19.4 – Архив видеороликов по обнаружению транспортных средств ..	177
Рисунок 19.5– Архив видеороликов по обнаружению человека .....	177
Рисунок 19.6 – Архив видеороликов по немеханических транспортных средств .....	178
Рисунок 19.7 – Интерфейс просмотра подсчета людей.....	179
Рисунок 19.8 – Интерфейс просмотра тепловой карты.....	179
Рисунок 20.1 – Интерфейс настройки локальной тревоги .....	180
Рисунок 20.2 – Расписание.....	181
Рисунок 20.3 – Интерфейс настройки.....	183

Рисунок 20.4 – Расписание.....	183
Рисунок 20.5 – Интерфейс настройки.....	185
Рисунок 20.6 – Расписание.....	186
Рисунок 20.7 – Интерфейс настройки.....	187
Рисунок 20.8 – Интерфейс настройки оповещения об ошибках HDD.....	189
Рисунок 20.9 – Интерфейс настройки оповещения.....	190
Рисунок 20.10 – Интерфейс настройки оповещения о несанкционированном доступе.....	191
Рисунок 20.11 – Интерфейс просмотра тревоги.....	193
Рисунок 20.12 – Интерфейс просмотра журнала.....	193
Рисунок 21.1 – Интерфейс настройки перезагрузки устройства.....	195
Рисунок 21.2 – Всплывающее окно при подключении USB-устройства.....	195
Рисунок 21.3 – Интерфейс меню Импорт/Экспорт.....	196
Рисунок 21.4 – Сохранение при экспорте.....	196
Рисунок 21.5 – Импорт настроек на регистратор.....	197
Рисунок 21.6 – Выбор сбрасываемых параметров.....	197
Рисунок 21.7 – Всплывающее окно при подключении USB-устройства.....	198
Рисунок 21.8 – Выбор файла для обновления.....	198
Рисунок 21.9 – Интерфейс просмотра информации.....	199
Рисунок 22.1 – Шаг 1. Вход в систему.....	200
Рисунок 22.2 – Шаг 2. Восстановление пароля при помощи почты.....	200
Рисунок 22.3 – Окно для ввода нового пароля администратора.....	201
Рисунок 22.4 – Окно подтверждения синхронизации устройств в сети.....	201
Рисунок 22.5 – Шаг 1. Вход в систему.....	201
Рисунок 22.6 – Шаг 2. Ввод эл.почты.....	201
Рисунок 22.7 – Шаг 3. Восстановление при отсутствии первичных настроек.....	202
Рисунок 22.8 – Окно для ввода нового пароля администратора.....	202
Рисунок 22.9 – Окно подтверждения синхронизации устройств в сети.....	202
Рисунок 22.10 – Кнопка сброса.....	203
Рисунок 23.1 – Интерфейс работы с резервированием файлов.....	204
Рисунок 23.2 – Панель завершения работы.....	205
Рисунок 24.1 – Интерфейс входа в систему.....	206
Рисунок 24.2 – Режим просмотра.....	207
Рисунок 24.3 – Панель главного меню Web-интерфейса.....	213
Рисунок 24.4 – Просмотр архива.....	215
Рисунок 24.5 – Шкала времени.....	215
Рисунок 24.6 – Панель управления воспроизведением.....	216
Рисунок 24.7 – Интерфейс настройки пути сохранения.....	217
Рисунок 24.8 – Отрезок записи.....	218
Рисунок 24.9 – Панель инструментов.....	218
Рисунок 24.10 – Информация о метке.....	219
Рисунок 24.11 – Блокировка/Разблокировка файлов.....	219
Рисунок 24.12 – Загрузить по файлу.....	220
Рисунок 24.13 – Загрузить по времени.....	220
Рисунок 24.14 – Проверка водяного знака.....	221

Рисунок 25.1 – Работа с ПО «ОРИОН ВИДЕО ЛАЙТ» .....	222
Рисунок 25.2 – Поиск устройства.....	223
Рисунок 25.3 – Настройка поиска .....	223
Рисунок 25.4 – Таблица результатов .....	224
Рисунок 25.5 – Добавление нового устройства .....	225
Рисунок 26.1 – Добавление регистратора в АБД .....	226
Рисунок 26.2 – Заполнение данных регистратора .....	227
Рисунок 26.3 – Добавление камер.....	227
Рисунок 27.1 – Утилита «BOLID VideoScan».....	228
Рисунок 27.2 – Изменение IP-адреса с помощью утилиты «BOLID VideoScan»	228

## ПЕРЕЧЕНЬ ТАБЛИЦ

Таблица 1.1 – Технические характеристики видеорегистратора*	12
Таблица 2.1 – Комплект поставки*	15
Таблица 3.1 – Световые индикаторы передней панели	17
Таблица 3.2 – Разъем на передней панели	17
Таблица 3.3 – Функционал кнопок	18
Таблица 3.4 – Назначение портов видеорегистратора	20
Таблица 5.1 – Настройка общих параметров	30
Таблица 5.2 – Параметры настройки даты и времени	31
Таблица 5.3 – Функции и диапазоны значений подменю «TCP/IP»	33
Таблица 6.1 – Режимы просмотра	38
Таблица 6.2 – Функции визуальных инструментов	40
Таблица 6.3 – Функции визуальных инструментов панели навигации	42
Таблица 6.4 – Параметры установки	44
Таблица 7.1 – Функции кнопок меню PTZ управления	46
Таблица 7.2 – Дополнительные параметры «PTZ»	46
Таблица 7.3 – Параметр подключения	51
Таблица 8.1 – Параметры настройки дисплея	52
Таблица 10.1 – Настройка параметров «TCP/IP»	60
Таблица 10.2 – Настройка подключения	62
Таблица 10.3 – Параметры настройки «DDNS»	64
Таблица 10.4 – Параметры настройки «UPnP»	65
Таблица 10.5 – Параметры настройки почты	67
Таблица 10.6 – Параметры настройки «Multicast»	69
Таблица 10.7 – Параметры настройки тревожного центра	70
Таблица 10.8 – Параметры настройки журнала регистра	71
Таблица 11.1 – Параметры статуса активности канала	81
Таблица 12.1 – Настройка общих параметров	86
Таблица 12.2 – Настройка даты и времени	87
Таблица 12.3 – Параметры для заполнения на пульте управления	90
Таблица 13.1 – Функции и диапазоны значений параметров настройки	93
Таблица 13.2 – Настройки видеопотока	95
Таблица 13.3 – Настраиваемые параметры	97
Таблица 16.1 – Типы и функции параметров шкалы времени	131
Таблица 16.2 – Названия и функции кнопок управления воспроизведением	132
Таблица 17.1 – Параметры системного обслуживания	148
Таблица 20.1 – Функции и диапазоны параметров настройки меню «Журнал»	194
Таблица 24.1 – Режимы разделения окна просмотра и дополнительные параметры	207
Таблица 24.2 – Отображение нулевого канала (мультикартинка в режиме одного канала)	208
Таблица 24.3 – Отображения подключенных устройств	208
Таблица 24.4 – Онлайн панель управления	209

Таблица 24.5 – Инструменты редактирования изображения.....	209
Таблица 24.6 – Панель инструментов включения тревожных выходов .....	210
Таблица 24.7 – Панель визуальных инструментов для видеопотока .....	210
Таблица 24.8 – Панель управления PTZ.....	211
Таблица 24.9 – PTZ настройка.....	211
Таблица 24.10 – PTZ меню.....	213
Таблица 24.11 – Функционал главного меню.....	213
Таблица 24.12 – Типы и функции параметров шкалы времени.....	215
Таблица 24.13 – Названия и функции кнопок управления воспроизведением..	216
Таблица 29.1 – Перечень возможных неисправностей.....	230



### ЛИСТ РЕГИСТРАЦИИ ИЗМЕНЕНИЙ

Изм.	Номера листов (страниц)				Всего листов (страниц) в докум.	№ докум.	Входящий № сопроводительного докум. и дата	Подп.	Дата
	измененных	замененных	новых	аннулированных					



## ЗАО НВП «Болид»

Центральный офис:

Адрес: 141070, Московская обл., г. Королев, ул. Пионерская, 4

Тел./факс: +7 (495) 775-71-55

Режим работы: пн – пт, 9:00 - 18:00

Электронная почта: [info@bolid.ru](mailto:info@bolid.ru)

Техническая поддержка: [support@bolid.ru](mailto:support@bolid.ru)

Сайт: <https://bolid.ru>

Все предложения и замечания Вы можете отправлять по адресу [support@bolid.ru](mailto:support@bolid.ru)