

№	Функция	Описание
1	Микрофон	Вход микрофона
2	Системная кнопка	Действие назад / Возврат в меню
3	Слот для SD карт	Макс. объем до 512GB (Class 10, FAT32)
4	Кнопка питания	ВКЛ / ВЫКЛ устройство / Перезагрузить
5	Индикатор	Индикатор события или тревоги
6	Экран	Сенсорный дисплей устройства
7	SW+, SW-	Контакт подключения внешнего звонка
8	COM, NO	Реле управления открытием дополнительной двери или ворот
9	Порт внешнего питания	Постоянное питание DC +12~15В, 0.8А
10	Порт LAN	Подключение к сети интернет

Внимание!

- Пожалуйста, внимательно прочтите данное руководство пользователя и меры предосторожности по технике безопасности перед использованием устройства.
- Конструкция монитора и программное обеспечение к нему, могут быть изменены производителем без предварительного уведомления пользователя. Обновление программного обеспечения устройства могут привести к некоторым различиям между фактическим продуктом и данным руководством.
- Если во время эксплуатации у вас возникли какие-либо вопросы, пожалуйста, обратитесь в нашу техническую службу поддержки по телефону **88001002132** или оставьте заявку с вопросом на сайте www.fox-cctv.ru/support/.

НАСТРОЙКА СИСТЕМЫ

1. Подключение вызывной панели

1.1 Подключение панели к домофону по проводу

Шаг 1: В режиме ожидания, нажмите системную кнопку монитора  для входа в основное меню.

На экране основного меню, нажмите на иконку **НАСТРОЙКИ**  и далее иконку

СИСТЕМА , как показано на (рис. 1). В разделе выбираем **КОНФИГУРАЦИЯ** и **ДОБАВИТЬ УСТРОЙСТВО** (рис. 2).

Шаг 2: Выберите IP вызывную панель, из списка устройств. Если это однокнопочная панель, вы можете добавить напрямую.

Шаг 3: После успешного добавления устройства его IP адрес будет показан справа (рис. 3).

Шаг 4: Подключение к приложению **FOX Smart APP** 

(1) Подключение QR кодом

В приложении **FOX Smart** нажмите на иконку добавить устройство  → (верхний правый угол)

→ Сканировать QR код → Отсканируйте QR код на домофоне в разделе **ИНФО**  (рис. 4)

(2) Подключение через поиск устройств

В приложении **FOX Smart** нажмите на иконку добавить устройство  → (верхний правый угол)

→ Добавить устройство → Домофоны IP → Выберите вашу модель из списка

ПРИМЕЧАНИЕ:

1. Убедитесь, что домофон, панель и телефон подключены к одной локальной (WIFI) сети.
2. Если внешняя панель или домофон не подключается к сети, попробуйте сбросить настройки на устройствах на заводские и повторите подключение еще раз.



Рис. 1



Рис. 2

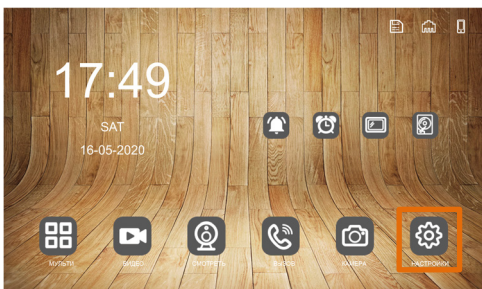

Рис. 3



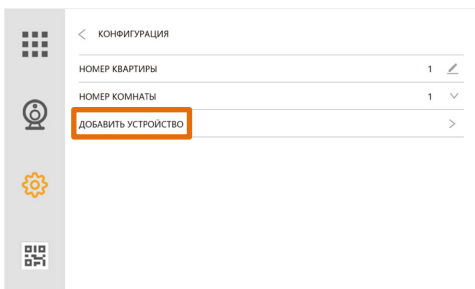

Рис. 4

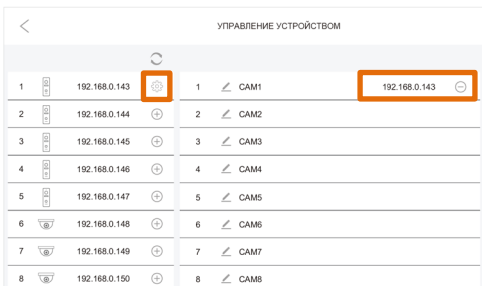
1.1 Подключение панели к домофону через WIFI

Шаг 1: В режиме ожидания, нажмите системную кнопку монитора  для входа в основное меню.

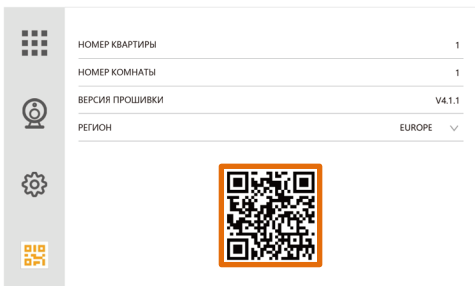
На экране основного меню, нажмите на иконку **НАСТРОЙКИ**  и далее иконку

СИСТЕМА , как показано на (рис. 1). В разделе выбираем **СЕТЕВЫЕ НАСТРОЙКИ** и раздел **WIFI** (рис. 2).

Шаг 2: Из списка доступных WIFI сетей выберите нужную вам, введите пароль и дождитесь окончания подключения (рис. 3).

Шаг 3: Вернитесь в меню **СИСТЕМА** , выберите раздел **КОНФИГУРАЦИЯ** и **ДОБАВИТЬ УСТРОЙСТВО** (рис. 4).

Шаг 4: Из списка выберите IP вызывную панель. Если это однокнопочная панель, вы можете добавить напрямую.

Шаг 5: После успешного добавления устройства его IP адрес будет отображаться справа (рис. 5).

Шаг 6: Подключение к приложению **FOX Smart APP** 
Нажмите на иконку добавить устройство  → (верхний правый угол) → Сканировать QR код →

Отсканируйте QR код на домофоне в разделе **ИНФО**  (рис. 6)



Рис. 1



Рис. 2



Рис. 3

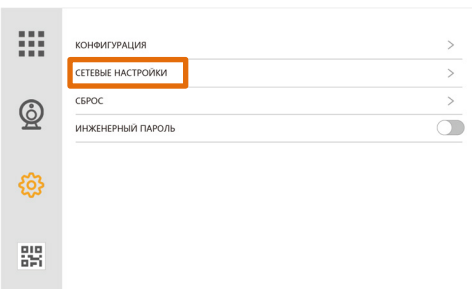

Рис. 4

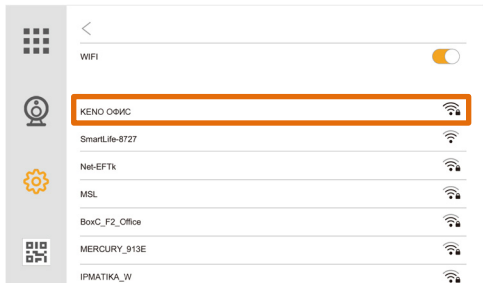

Рис. 5



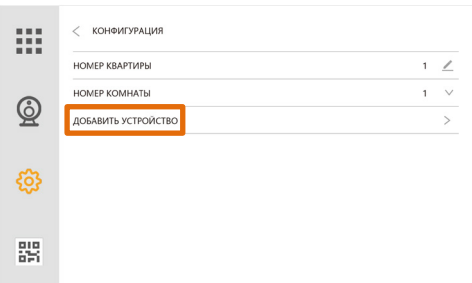

Рис. 6

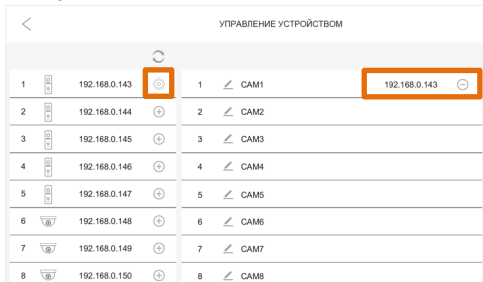
2. Подключение IP камер

Onvif подключение

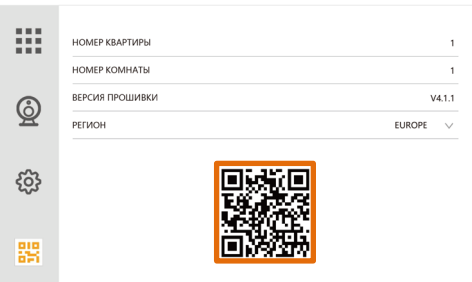
Шаг 1: В режиме ожидания, нажмите системную кнопку монитора  для входа в основное меню.

На экране основного меню, нажмите на иконку **НАСТРОЙКИ**  и далее иконку

СИСТЕМА , как показано на (рис. 1). В разделе выбираем **КОНФИГУРАЦИЯ** и **ДОБАВИТЬ УСТРОЙСТВО** (рис. 2).

Шаг 2: Выберите IP камеру из списка устройств. При добавлении укажите логин и пароль от вашей IP камеры для авторизации и подключения (рис. 4).

Шаг 3: После успешного добавления камеры ее IP адрес будет показан справа (рис. 3).



Рис. 1



Рис. 2

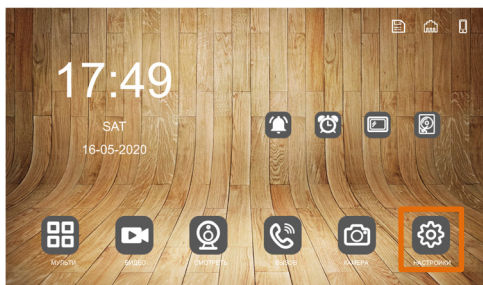

Рис. 3

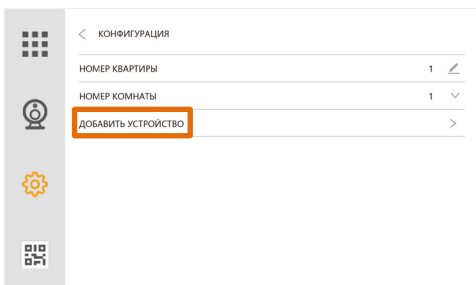

Рис. 4

3. Включение протокола ONVIF на IP панели FOX для подключения к NVR

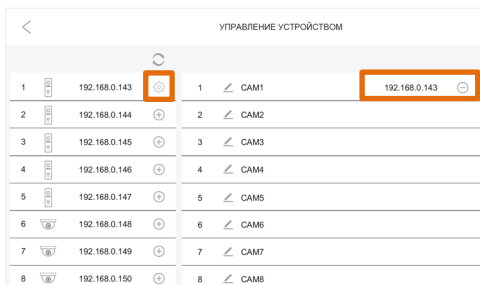
Шаг 1: Нажмите на иконке “” для входа в расширенные настройки (рис. 1).

Шаг 2: Перейдите в раздел “RTSP” и активируйте включение протокола, как показано на рисунках 2, 3 и 4.

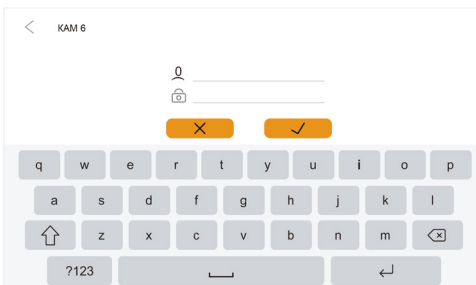
Шаг 3: Пароль по умолчанию: **admin123**. Если требуется изменить пароль, введите пароль по умолчанию, новый пароль и подтвердите его для изменения.

Шаг 4: После включения протокола “RTSP”, пользователь может добавить IP вызывную панель к NVR путем добавления RTSP ссылки основного и дополнительного потока (рис. 4), или протоколом Onvif.

ПРИМЕЧАНИЕ: Отключение панели от сервера FOX Smart или при сбросе в заводские настройки, пароль устройства так же вернется к значениям по умолчанию: **admin123**.



Рис. 1



Рис. 2

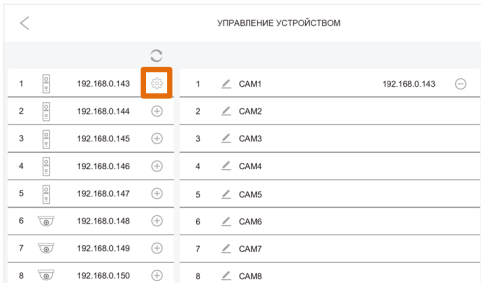

Рис. 3

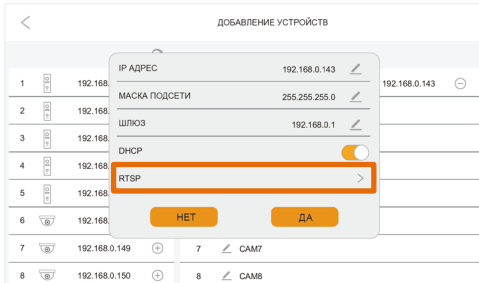

Рис. 4

4. Настройка нескольких мониторов и панелей

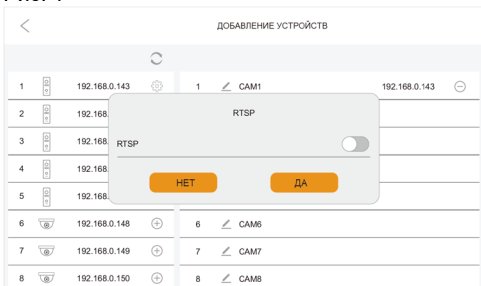
- (1) Если вы используете только один монитор и одну панель, дополнительных настроек не понадобится.
- (2) **НОМЕР КВАРТИРЫ**, Основной монитор (**master**) должен иметь номер квартиры «1», дополнительные (**slave**) мониторы номер квартиры **2/3/4** и т.д.

Внимание! Номер квартиры и комнаты на мониторах не должны совпадать!

- (3) Внутри квартиры (дома), настройте **НОМЕР КОМНАТЫ** (номер комнаты может иметь значения от 1 до 9999) **Например:** Основной монитор (**master**) имеет значение **НОМЕР КВАРТИРЫ 1 / НОМЕР КОМНАТЫ 1**, а Дополнительный (**slave**) монитор **НОМЕР КВАРТИРЫ 1 / НОМЕР КОМНАТЫ 2**.

IP панель подключается только к Основному (**master**) монитору, на дополнительных мониторах (**НОМЕР КОМНАТЫ 2/3/4...**) IP панель добавится автоматически.



Рис. 1



Рис. 2

5. Отвязка устройства от аккаунта и сервера FOX Smart.

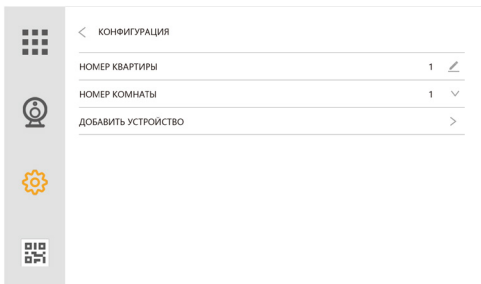
5.1 Отвязка устройства через монитор.

В разделе СИСТЕМА / КОНФИГУРАЦИЯ / СЕТЕВЫЕ НАСТРОЙКИ активируйте функцию ОТВЯЗАТЬ УЧЕТНУЮ ЗАПИСЬ.

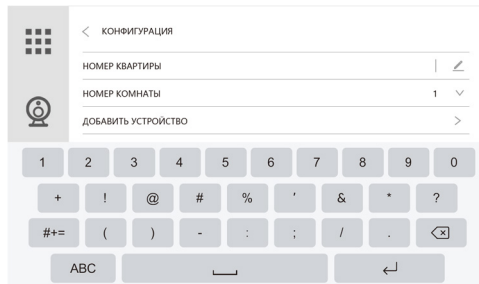

Рис. 1



Рис. 2

5.2 Сброс устройства до заводских параметров.

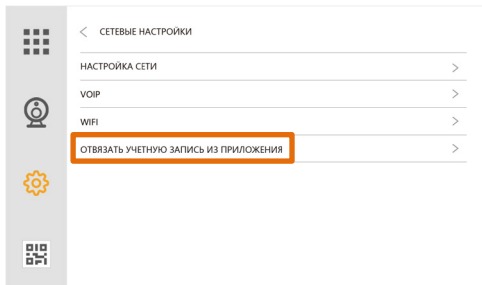
Полный сброс до заводских параметров, так же отвяжет устройство от аккаунта и сервера.

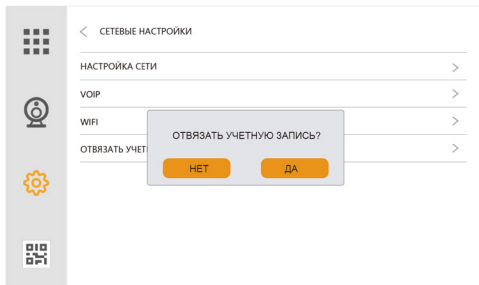

Рис. 1



Рис. 2

5.3 Отвязка устройства через приложение FOX Smart

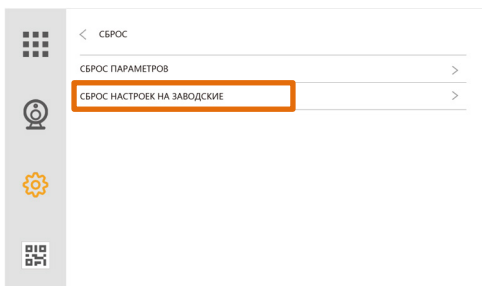
Запустите приложение FOX Smart, выберите устройство, которое требуется отвязать, и следуйте шагам, приведенным ниже:

ШАГ: 1

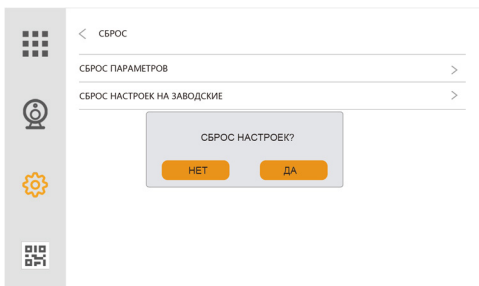
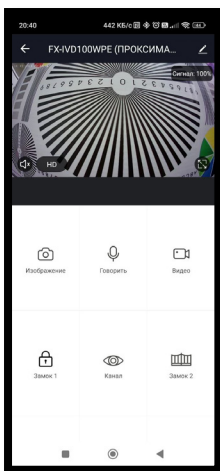

ШАГ: 2

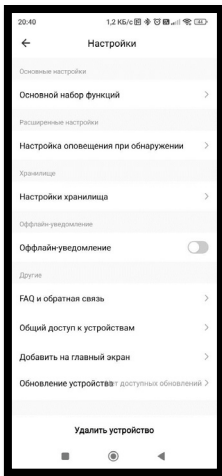

ШАГ: 3

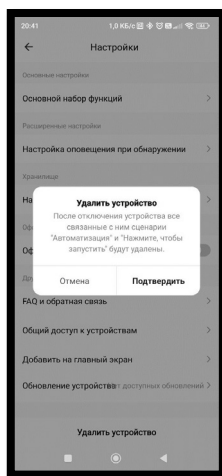

РАБОТА IP ВИДЕОДОМОФОНА

1. Вызов от IP видео панели.

Когда посетитель нажмет кнопку вызова, на основном и дополнительных мониторах, заиграет мелодия и будет отображаться следующий интерфейс как на снимках ниже.









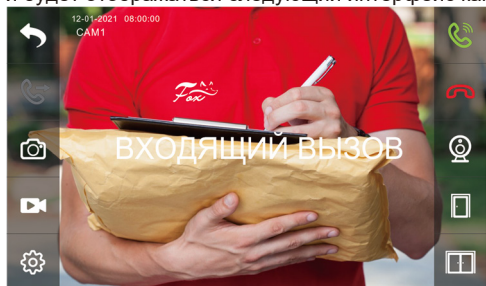

Рис. 1



Рис. 2

Дисплей отобразит надпись **“ВХОДЯЩИЙ ВЫЗОВ”**. Нажмите  для начала диалога с посетителем (рис. 1). Или нажмите  для переадресации звонка на другой монитор. Монитор вернется в режим ожидания, если по истечении времени никто не ответит на звонок. Во время вызова или во время разговора, нажмите иконку  для открытия двери (калитки), на дисплее отобразится надпись **“ДВЕРЬ ОТКРЫТА”**, нажмите иконку  для открытия ворот (доп. двери), на дисплее отобразится надпись **“ВОТОРА ОТКРЫТЫ”**. Если при разговоре с **ПАНЕЛЬЮ 1** происходит вызов на **ПАНЕЛИ 2**, дисплей отобразит надпись **“КТО-ТО ПРИШЕЛ КАМ2”**, при нажатии  вызов перейдет ко второму посетителю.

Примечание: Во время разговора, нажмите иконку , для отключения микрофона, на дисплее отобразится надпись **“БЕЗ ЗВУКА”** и иконка , нажмите эту иконку еще раз для продолжения разговора, экран отобразит надпись **“ГОВОРИТЕ”** и иконку .

2. Ответ на вызов / Переадресация вызова

Нажмите  на главном экране монитора для входа в интерфейс внутренних звонков монитора.

- (1) Вызов на дополнительный монитор: Введите номер **КОМНАТЫ** для вызова. Звонок на “0” произведет вызов всех дополнительных мониторов одновременно.
- (2) Вызов монитора в другой квартире (офисе): Введите номер **КВАРТИРЫ** (на пример) **“1+”** и номер **КОМНАТЫ**, куда планируете осуществить звонок.

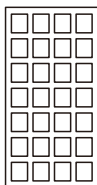

Пример звонка в другую квартиру

- (3) Вызов консьержа: **1 + 0**.
- (4) Вызов через **SIP/VOIP**: Введите **“2+”** SIP номер абонента.

Примечание: Когда вы используете протокол **SIP**, номер на который вы звоните должен быть номером телефона учетной записи **VOIP** сервера.

СХЕМА ПОДКЛЮЧЕНИЯ

1. LAN подключение кабелем

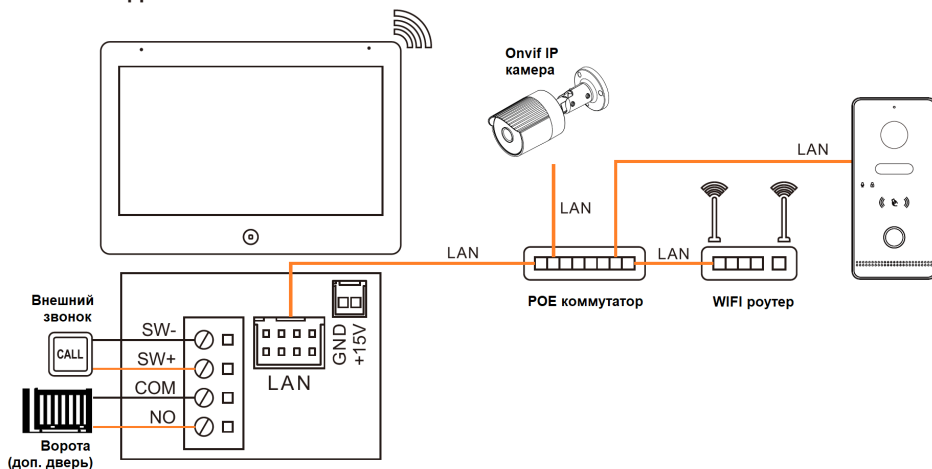

2. WIFI подключение

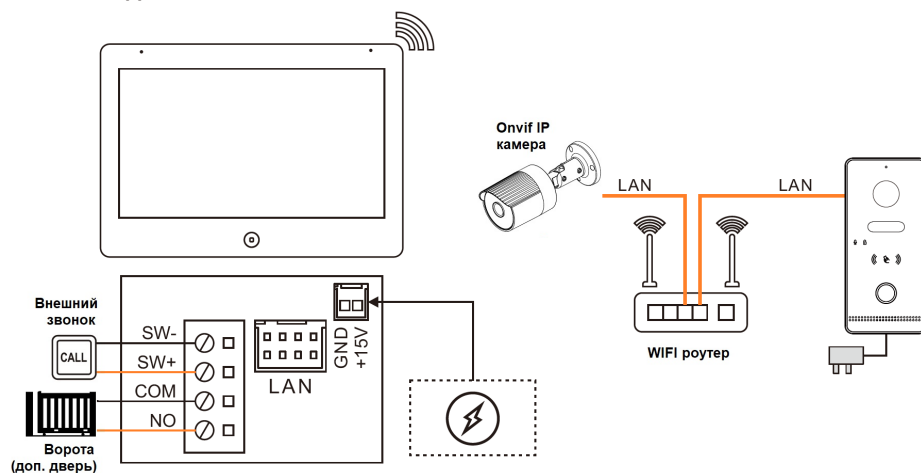

Система: Количество подключаемых IP панелей и IP камер не более 8, дополнительных мониторов не более 10.

Питание монитора: POE IEEE 802.3af / DC +12В~15В

Комплект поставки



Монитор



Инструкция



Кронштейн



2хДюбель



2xM4x30



RJ45