



Интеллектуальные системы отопления



Руководство по подключению и  
настройке контроллера MY HEAT PRO

# MYHEAT PRO

## Описание, характеристики

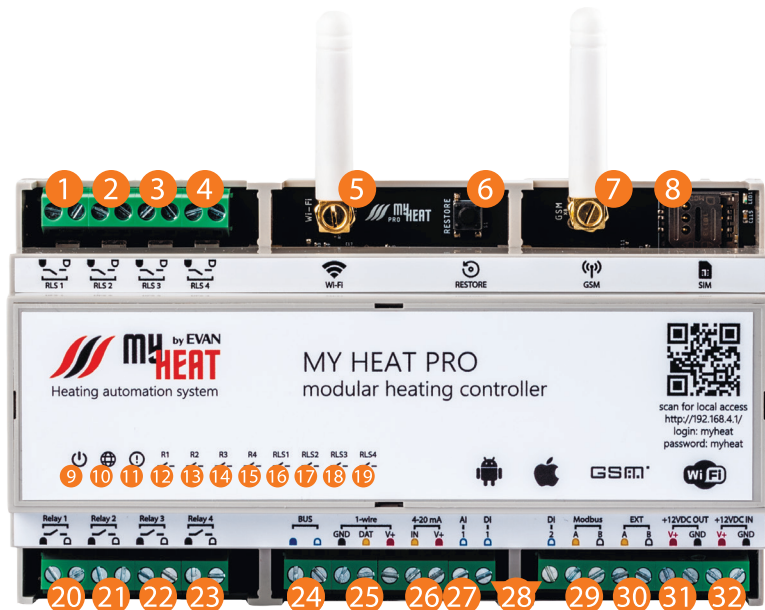

Экономия  
до 45 %



Модульная  
система



Единый вход для всех  
цифровых шин



Контроль протечек  
и датчиков охраны



Подключение  
датчиков давления



Защита  
от замерзания



Погодозависимое  
управление



До 80 управляемых  
выходов



Управление каскадом  
котлов



Локальный интерфейс  
управления



Подключение  
беспроводных датчиков



Своевременное  
оповещение

- |    |                              |    |                      |
|----|------------------------------|----|----------------------|
| 1  | Клеммы Симистор 1            | 17 | Индикатор Симистор 2 |
| 2  | Клеммы Симистор 2            | 18 | Индикатор Симистор 3 |
| 3  | Клеммы Симистор 3            | 19 | Индикатор Симистор 4 |
| 4  | Клеммы Симистор 4            | 20 | Клеммы Реле 1        |
| 5  | Wi-Fi антенна                | 21 | Клеммы Реле 2        |
| 6  | Кнопка сброса                | 22 | Клеммы Реле 3        |
| 7  | GSM антенна                  | 23 | Клеммы Реле 4        |
| 8  | Слот для SIM-карты           | 24 | Клеммы BUS           |
| 9  | Индикатор питания            | 25 | Клеммы 1-wire        |
| 10 | Индикатор доступа в интернет | 26 | Клеммы 4-20mA        |
| 11 | Индикатор статуса            | 27 | Клеммы AI            |
| 12 | Индикатор Реле 1             | 28 | Клеммы DI1 и DI2     |
| 13 | Индикатор Реле 2             | 29 | Клеммы Modbus        |
| 14 | Индикатор Реле 3             | 30 | Клеммы EXT           |
| 15 | Индикатор Реле 4             | 31 | Клеммы +12VDC OUT    |
| 16 | Индикатор Симистор 1         | 32 | Клеммы +12VDC IN     |

Контроллер MY HEAT PRO предназначен для комплексного управления системами отопления и горячего водоснабжения. Осуществляет управление каскадом котлов, бойлером косвенного нагрева, насосами, смесительными узлами, 3-х и 2-х ходовыми клапанами, предоставляет возможность регулировать температурный режим до 80 сред отопления включительно.

Обеспечивает удаленный контроль всех параметров системы отопления, а также SMS и Push оповещение в случае возникновения ошибок.

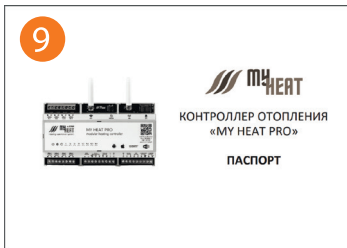
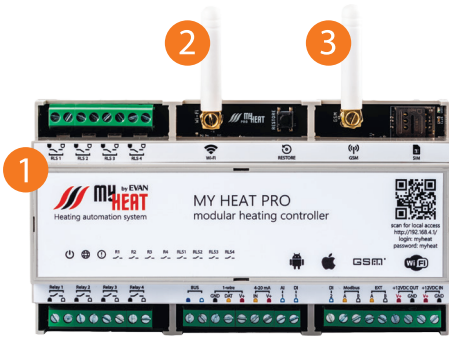

- 1 Контроллер MYHEAT PRO
- 2 Wi-Fi антенна
- 3 GSM антенна
- 4 Блок питания
- 5 SIM карта

- 6 Датчик температуры настенный
- 7 Датчик температуры в колбе
- 8 Датчик температуры в колбе
- 9 Паспорт технического изделия
- 10 Гарантийный талон

# МУНЕАТ PRO

## Описание, характеристики



### ТЕХНИЧЕСКИЕ ХАРАКТЕРИСТИКИ КОНТРОЛЛЕРА:

Габаритные размеры, не более, мм (ШхГхВ)	159 x 90,2 x 57,8
Способ крепления корпуса	DIN-рейка
Питание	постоянный ток, не более 1А напряжение - от 9 до 24 VDC
Интерфейсы	BUS - универсальный вход для цифровых шин котлов 1-Wire EXT (5VDC), внутренний протокол, для связи с модулями расширения
Беспроводной модуль	Wi-Fi 802.11 b/g/n
Web-интерфейс	есть
Внутренняя энергонезависимая память	есть
Релейные коммутируемые выходы	количество – 4 шт. максимальный ток – до 3 А напряжение – 250VAC, 30VDC
Симисторные коммутируемые выходы	количество – 4 шт. максимальный ток – до 3 А напряжение – 250VAC
Токовый вход (4-20mA)	4-20 мА
Аналоговый вход (AI)	1 шт, напряжение до 12 VDC
Дискретный вход (DI1 и DI2)	2 шт, напряжение до 12 VDC
Связь	SIM-карта microSIM, 1 слот Частота 850/900/1800/1900MHz Тип передачи GPRS, до 85.6 kbps
Масса	Антенна внешняя, разъем SMA-F 550 гр.

### Блоки расширения

Блоки расширения - необходимые комплектующие для масштабирования системы автоматизации. Интегрируются с контроллером MYHEAT PRO и необходимы для управления:

- каскадом котлов;
- до 80 зон отопления;
- смесительными узлами (ПИД);
- бойлером ГВС;
- насосами и клапанами.

### Релейный блок расширения MY HEAT RL6

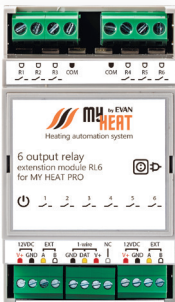

Предназначен для коммутации дополнительных шести выходов электрической нагрузки посредством электромагнитного реле

- контакт реле 1-6 (OUT)
- общий контакт (IN 250VAC, 30VDC)
- питание блока +12VDC
- внутренний протокол данных MYHEAT
- шлейф цифровых датчиков температуры



**2-х ходовые клапаны;**  
**насосы;**  
**инженерные устройства;**  
**ток до 3А**

### Симисторный блок расширения MY HEAT RL6S

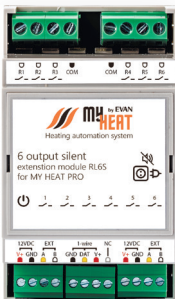

Предназначен для бесшумной коммутации дополнительных шести выходов электрической нагрузки посредством симистора

- контакт симистора 1-6 (OUT)
- общий контакт (IN 250VAC)
- питание блока +12VDC
- внутренний протокол данных MYHEAT
- шлейф цифровых датчиков температуры

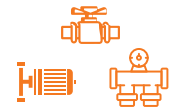

**2-х, 3-х, 4-х ходовые клапаны;**  
**насосы;**  
**инженерные устройства;**  
**ток до 3А**

# MYHEAT PRO



## Блоки расширения



### Адаптер цифровой шины для MY HEAT PRO



Предназначен для подключения дополнительных отопительных котлов по цифровым шинам для организации каскадного управления котлами

-  **BUS** - универсальный вход для цифровых шин котлов
-  **12VDC V+ GND** питание блока +12VDC
-  **EXT A B D** внутренний протокол данных MYHEAT







**EBUS**  
**OpenTherm**  
**LPB**  
**Navien**

### Дискретный блок расширения MY HEAT DI6



Предназначен для подключения 6 дополнительных дискретных входов 12 В

-  **DI 1-6** контакт дискретного входа 1-6 (IN 12VDC)
-  **COM** общий контакт (12 VDC)
-  **12VDC V+ GND** питание блока +12VDC
-  **EXT A B D** внутренний протокол данных MYHEAT





**Датчики протечки, утечки, движения**

### Радиомодуль MY HEAT RDT



Предназначен для взаимодействия с беспроводными датчиками и устройствами MYHEAT

-  **SEARCH** кнопка поиска беспроводных датчиков
-  **1-wire GND DAT V+** протокол для подключения контроллера и шлейфа цифровых датчиков температуры



**1** Для активации SIM карты позвоните по номеру 8-800-550-5173 или следуйте инструкции на сайте [www.tarif-priem-gsm.ru](http://www.tarif-priem-gsm.ru)

- Установите SIM-карту в любой мобильный телефон или смартфон.
- Убедитесь в том, что определилась сеть «Билайн»!
- Пополните счет SIM-карты от 120 рублей.
- Позвоните на другой мобильный телефон.
- SIM-карта готова к работе! Можно перемещать в контроллер.

**Рекомендация:** Для Вашего удобства осуществите установку SIM карты в контроллер перед монтажом устройства в щит.

**2** Схема подключения контроллера и блоков расширения (рис. 1)



рис. 1

Схемы подключения к котлам отопления Вы сможете найти на нашем сайте [www.myheat.net](http://www.myheat.net) в разделе **Совместимость котлов.**

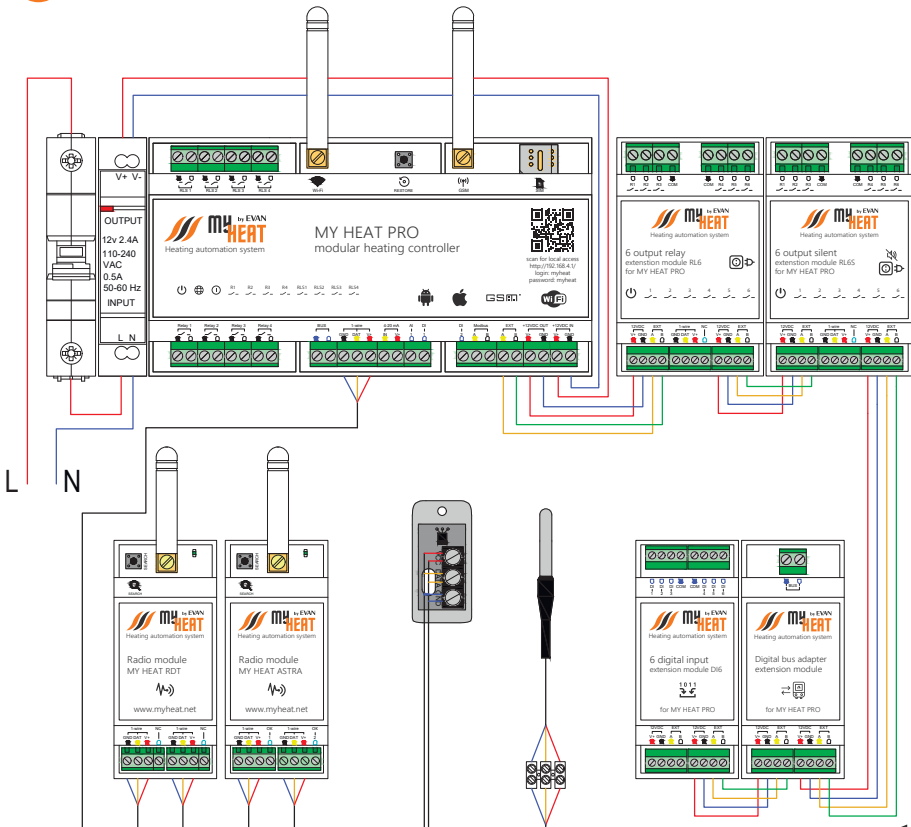

# MYHEAT PRO

## Подключение и настройка



При наличии стабильной Wi-Fi сети подключите к ней контроллер.

**1.** Подключитесь к локальной беспроводной сети контроллера **MN\_XXXXXX**, где XXXXXX - набор букв и цифр, пароль: **1234567890**

**2.** Отсканируйте QR-код или передите по ссылке <http://192.168.4.1/>  
Логин и пароль: **myheat**



**3** Зарегистрируйте контроллер

На 19 странице паспорта устройства расположен QR-код, предназначенный для упрощения процесса регистрации и настройки оборудования. Наведите камеру Вашего мобильного телефона на QR-код, или воспользуйтесь для этого сканером QR-кодов.

Перейдите по всплывающей ссылке [my.myheat.net](http://my.myheat.net)



**4** Авторизуйтесь или создайте нового пользователя

### «Создать пользователя»

Выберите, если Вы производите регистрацию контроллера впервые.

### «У меня уже есть пользователь»

Выберите, если Вы проходили регистрацию в личном кабинете ранее. Далее введите свой логин и пароль в соответствующих полях, для входа в личный кабинет.

**5** Регистрация нового пользователя

**Логин, Пароль** - в качестве логина и пароля введите комбинацию символов, используя буквы, цифры, символы латинского алфавита. При вводе букв учитывайте регистр.

### Не рекомендуется:

Использовать в качестве пароля имена, дату рождения, такие пароли не надежны и легко взламываются злоумышленниками.

Введите e-mail и номер мобильного телефона **собственника устройства**, для последующего восстановления пароля, в случае его утери.

Для завершения регистрации нажмите на кнопку **Зарегистрировать контроллер**.

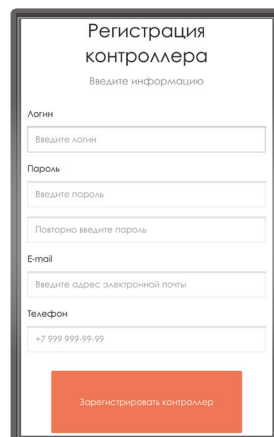

### 6 Мастер настройки

Далее Вы попадете в Мастер настройки. Для упрощенной настройки выберите **Начать настройку**.

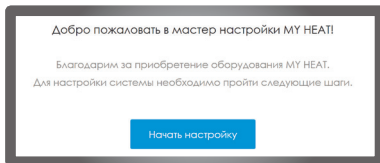

### 7 Модули расширения



В данном разделе отображаются подключенные к контроллеру модули расширения. Если подключенный Вами модуль отсутствует в списке, проверьте правильность подключения и нажмите кнопку **Поиск модулей**. Для дальнейшего удобства настройки системы задайте название каждому из модулей расширения . Если у Вас установлено несколько однотипных модулей, то определить конкретный модуль Вы можете нажав на пиктограмму .

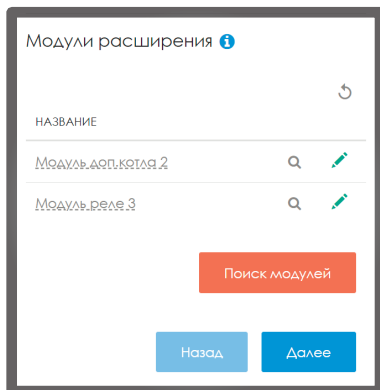

### 8 Датчики



В данном разделе отображаются проводные и беспроводные датчики температуры (влажности), подключенные к контроллеру или модулям расширения.

**Важная особенность:** датчик температуры подачи, предназначенный для управления смесительным узлом, подключается к тому же модулю расширения, к которому подключен привод клапана. В случае, если привод подключен к контроллеру, подключение датчика производится к самому контроллеру. Для дальнейшего удобства настройки системы задайте название каждому из датчиков . Например: «Зал», «Кухня», «Спальня».

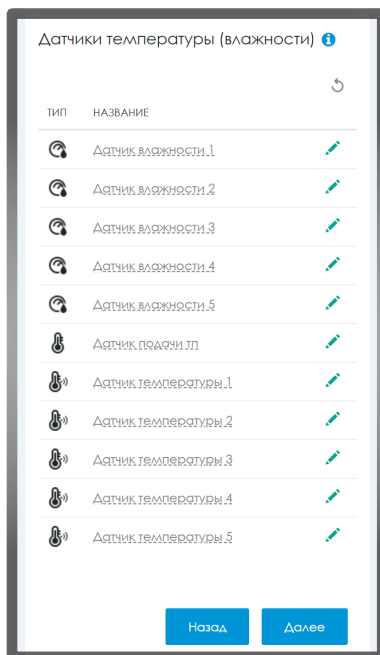

# МУНЕАТ PRO

## Подключение и настройка

### 9 Автоматизация котельной



Нажмите кнопку **Добавить** и выберите из списка котельное оборудование, которое у вас имеется.

На выбор предоставляется:

- **Котел**
- **Смесительный узел радиаторов**
- **Смесительный узел теплых полов**
- **Прямой контур**
- **Бойлер**

При выборе откроется форма заполнения.

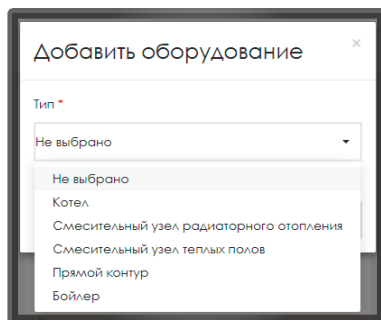

### Добавление котлов

Выберите **Производителя, Серию и Модель** котла отопления из списка в соответствующих полях.

Также укажите **тип топлива**, соответствующий вашему котлу.

В поле **Подключено к** выберите выход, к которому подключен котел.

Поставьте галку, если котел **резервный**.

Также для котлов с цифровыми шинами есть возможность выбора способа приготовления **Горячего водоснабжения**.

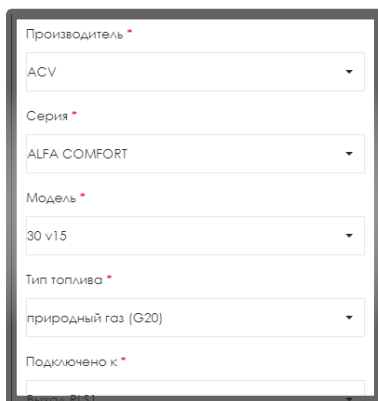

### Добавление смесительных узлов\*

Поменяйте **Название** для удобства в дальнейшем использовании.

Выберите к какому выходу подключен **насос** для данного контура (если он подключен к контроллеру).

Выберите **датчик**, измеряющий температуру теплоносителя после смешения.

Выберите к каким выходам подключены **фаза открытия** и **фаза закрытия привода**.

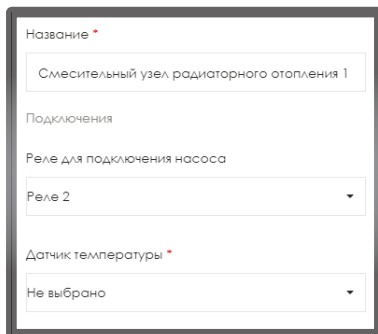

\*Отличием между смесительными узлами теплых полов и радиаторов является температурный диапазон.

### Добавление прямого контура

Поменяйте **Название** для удобства в дальнейшем использовании. Выберите к какому выходу подключен **насос** загрузки данного контура.

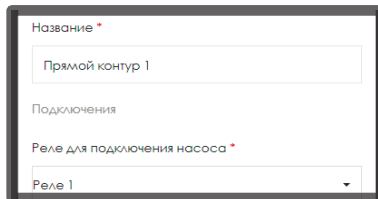

### Добавление бойлера

Если бойлер косвенного нагрева подключен не к котлу, выберите тип **Бойлер**. Поменяйте **Название** для удобства в дальнейшем использовании. Выберите к какому выходу подключен **насос** загрузки бойлера. Выберите **датчик**, измеряющий температуру воды в бойлере.

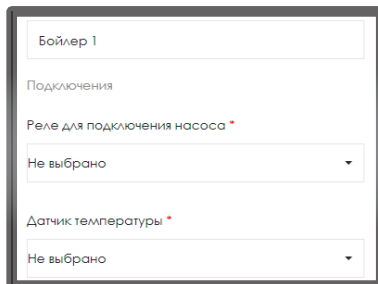

10

### Зональное управление



Добавьте управляемые зоны (среды) отопления, задайте название каждой зоны, а также выберите необходимый температурный датчик или группу датчиков, на основании показаний которых будет производиться зональное управление отоплением.

На выбор предоставляется:

- **Бассейн**
- **Вентиляция**
- **Сауна**
- **Теплый пол (температура стяжки)**
- **Температура помещения**

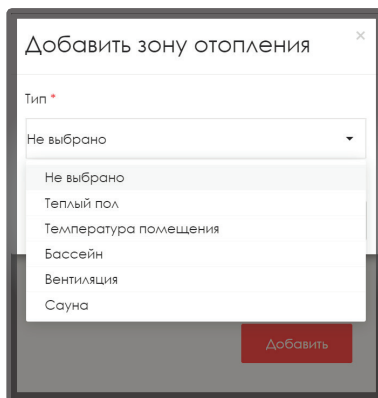

### Бассейн и Вентиляция

Поменяйте **Название** для удобства в дальнейшем использовании. Выберите **датчик**, измеряющий температуру или дискретный вход. Выберите прямой контур, прогревающий данную зону.

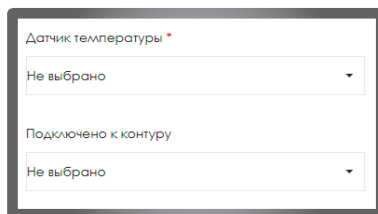

# МУНЕАТ PRO

## Подключение и настройка



### Сауна

Поменяйте **Название** для удобства в дальнейшем использовании. Выберите **датчик**, измеряющий температуру в данной зоне.

Выберите реле для включения нагрева.

**Внимание.** Электрические печи имеют большую мощность и должны подключаться через контактор.

### Теплый пол и Температура помещения\*

Поменяйте **Название** для удобства в дальнейшем использовании. Выберите **Датчик** или **Группу датчиков**, измеряющих температуру в данной зоне.

Выберите к какому выходу подключен **сервопривод (2-х ходовой клапан)** контура управляемой зоны (если он есть и подключен к контроллеру), также не забудьте указать **тип сервопривода**.

Выберите **прямой или смесительный контур**, прогревающий данную зону.

\*Отличием между данными типами зон является температурный диапазон.

### 11 Безопасность



В данном разделе Вы можете **Добавить** тревоги:

- Протечка воды
- Пожарная тревога
- Охранная тревога
- Утечка газа
- Концентрация CO
- Произвольная тревога
- Переход на резервное питание (ИБП)

При выборе откроется форма заполнения.

### Сигналы тревоги

Поменяйте **Название** для удобства в дальнейшем использовании.

Выберите **Вход**, к которому подключен дискретный датчик.

В поле **Включить при тревоге** можно выбрать или создать инженерное оборудование, которое включится при срабатывании тревоги. На выбор предоставляется: **Сирена, Запорный клапан и Произвольный механизм**.

При выборе открываются дополнительные поля для заполнения, где вы можете поменять **Название** инженерного оборудования и назначить **Реле** к которому подключили его.

Исключением является только тревога **Переход на резервное питание (ИБП)**, где нужно указать только **Вход**, к которому подключен сигнальный выход источника бесперебойного питания, с помощью которого контроллер будет определять переход на резервное питание.

### 12 Настройки устройства



В **Настройках устройства** укажите **Название** контроллера, например: Дом, Дача, Баня.

Проверьте и при необходимости поменяйте **Расположение метеостанции**, можно ввести вручную или найти на карте. Выберите **Датчик уличной температуры**, если он подключен к контроллеру.

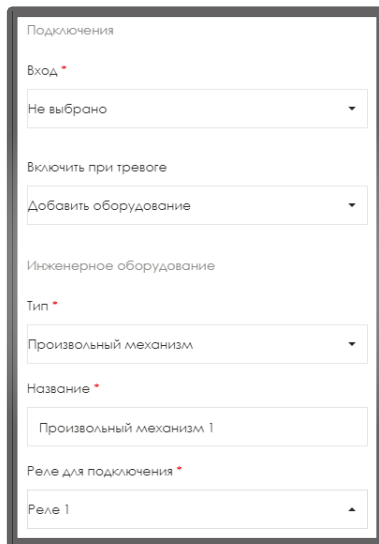
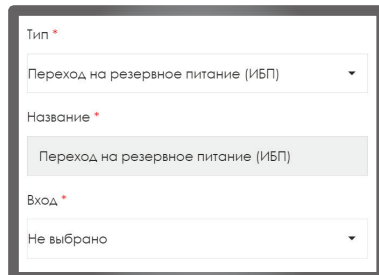
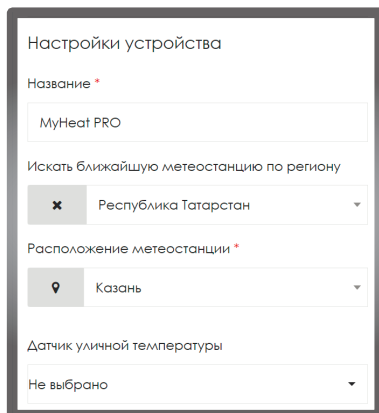



# МУHEAT PRO

## Подключение и настройка

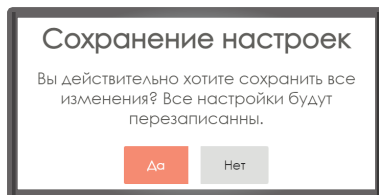

Для того чтобы сохранить настройки нажмите на кнопку **Завершить** и подтвердите свое действие.



Кнопка **Сброс настроек** предназначена для возврата в начало **Мастера настроек**. После нажатия на кнопку все ранее примененные настройки будут сброшены.

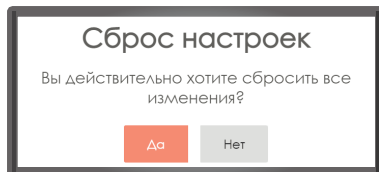

После завершения мастера настроек перед Вами откроется страница **Панель управления**. Полную версию инструкции по настройкам Вы можете скачать на нашем сайте [myheat.net](http://myheat.net) или перейдя по QR-коду.

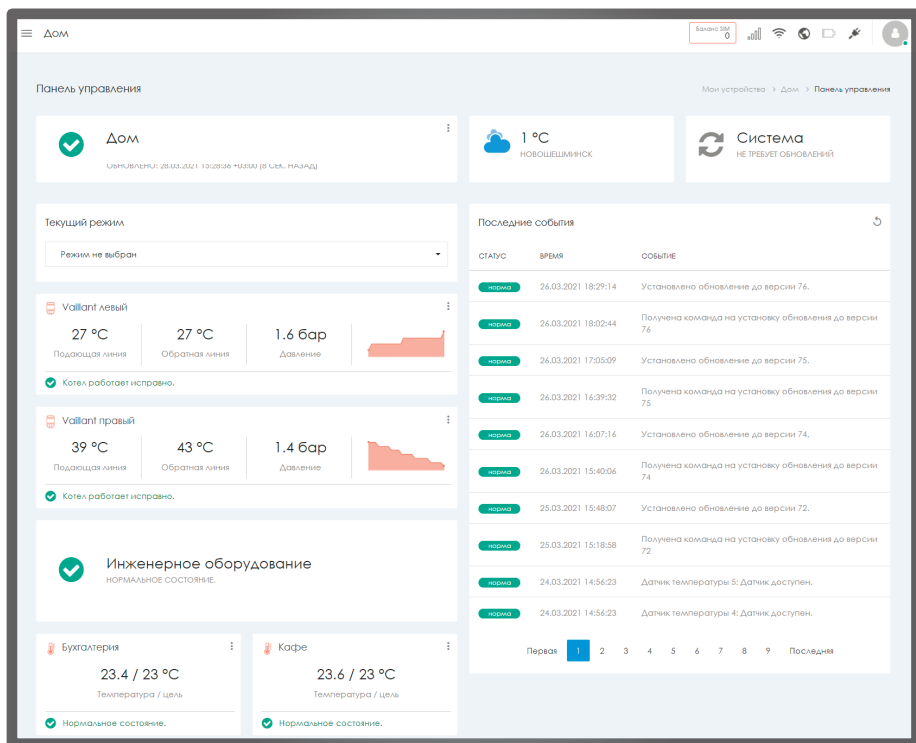

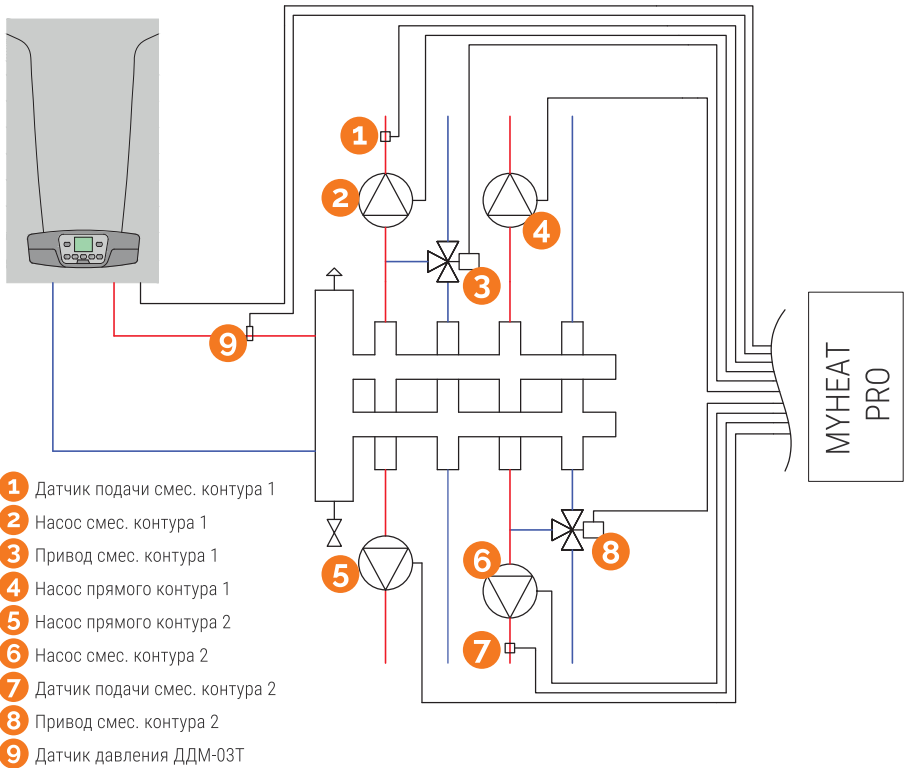

### Автоматизация котельной

- Реализация схемы отопления:
  - настенный котел, управляемый по цифровой шине;
  - два насосно-смесительных контура с сервоприводами;
  - два прямых контура.
- Управление температурой системы отопления осуществляется по цифровой шине в погодозависимом режиме.
- Управление температурой теплоносителя теплого пола по датчику в колбе, установленному в гильзу на насосно-смесительном узле.
- Возможность определения целевой температуры контура отопления по погодозависимой кривой.
- Информация об уличной температуре определяется по геолокации и загружается из интернета.



# MYHEAT PRO

## Схемы подключений

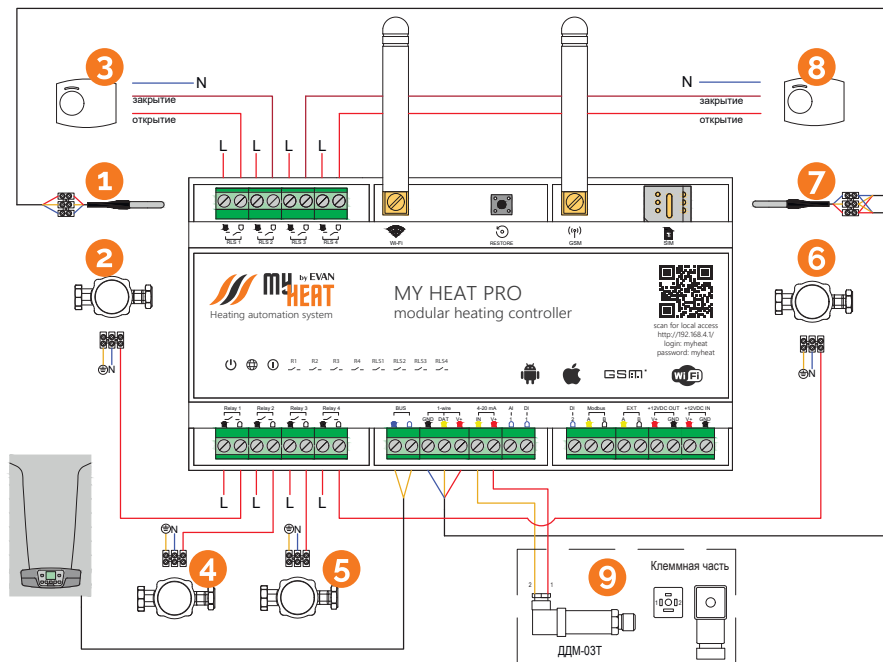

### Автоматизация котельной

- Котел подключен к адаптеру цифровых шин на контроллере (вход BUS).
- Сервоприводы подключены к симисторным выходам контроллера.
- Насосы подключены к релейным выходам контроллера.
- Датчики температуры в колбе подключены одним шлейфом к клеммам 1-wire.
- Датчик давления ДДМ-03Т подключен к токовому входу 4-20mA.

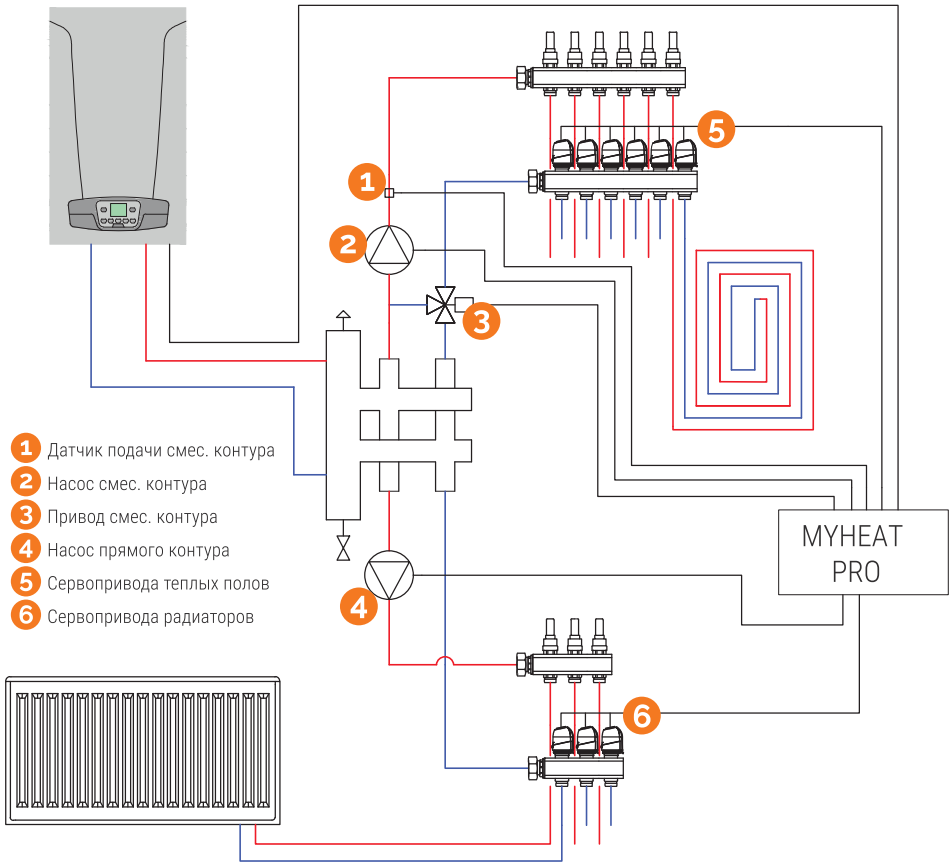

### Зональное отопление и автоматизация котельной

- Реализация схемы отопления:
  - настенный котел, управляемый по цифровой шине;
  - насосно-смесительный контур с сервоприводом для теплых полов;
  - прямой контур для радиаторного отопления;
  - сервоприводы на контурах отопления и теплого пола.
- Управление температурой в помещении по настенным датчикам, установленным на высоте 1,5 м от уровня пола на внутренних стенах в отдалении от нагревательных приборов и окон, чтобы прямые солнечные лучи не влияли на показания.
- Управление температурой теплого пола по датчикам в колбе, установленным в стяжке пола между подающей и обратной трубой контура.

# MYHEAT PRO

## Схемы подключений

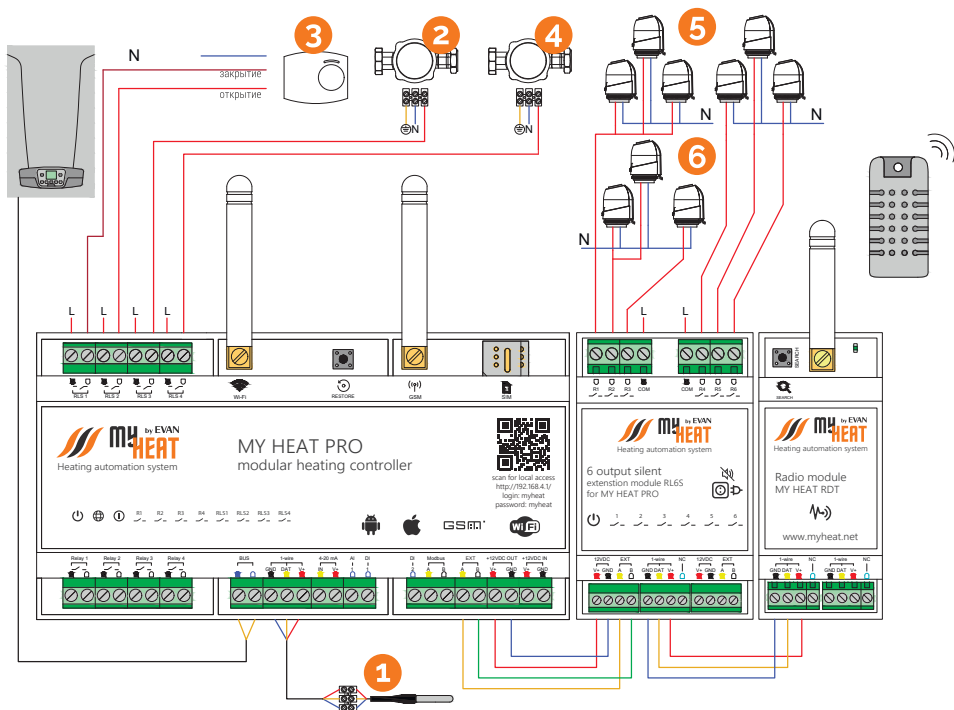

### Зональное отопление и автоматизация котельной

- Котел подключен к адаптеру цифровых шин на контроллере (вход BUS).
- Сервопривод смесительного узла и насосы подключены к симисторным выходам контроллера.
- Сервоприводы, установленные на коллекторах, подключены к выходам симисторного блока расширения MY HEAT RL6S.
- Датчик температуры подачи, предназначенный для управления смесительным узлом, подключается к контроллеру (или к тому же модулю расширения, к которому подключен сервопривод).
- Радиомодуль MY HEAT RDT (предназначен для подключения беспроводных датчиков температуры и влажности) подключен к клеммам 1-wire на блоке расширения MY HEAT RL6S.

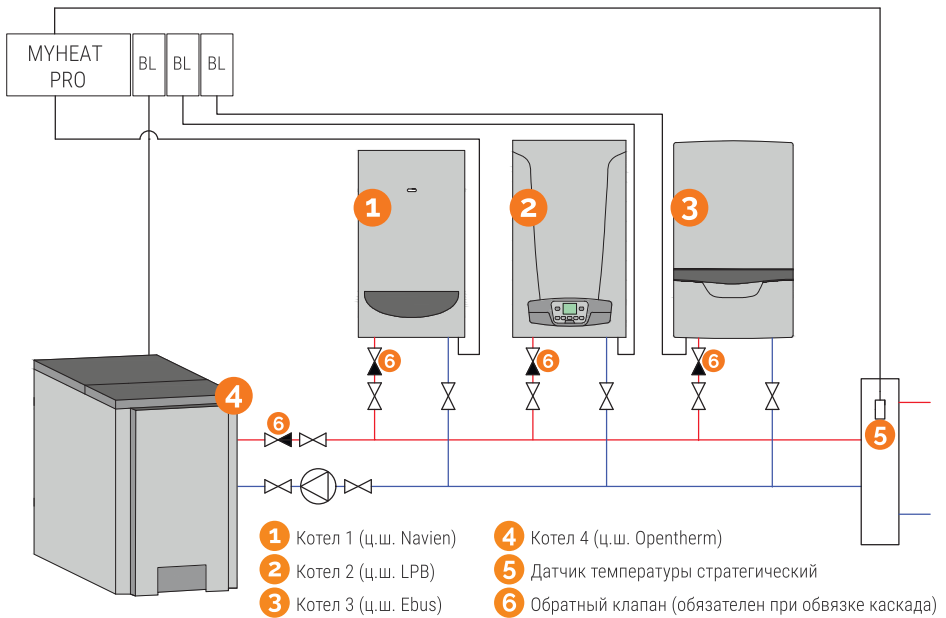

### Управление каскадом котлов

- Реализация схемы отопления с четырьмя котлами, работающими в каскаде, управляемыми по цифровой шине.
- Управление температурой системы отопления осуществляется по цифровой шине.

# MYHEAT PRO

## Схемы подключений

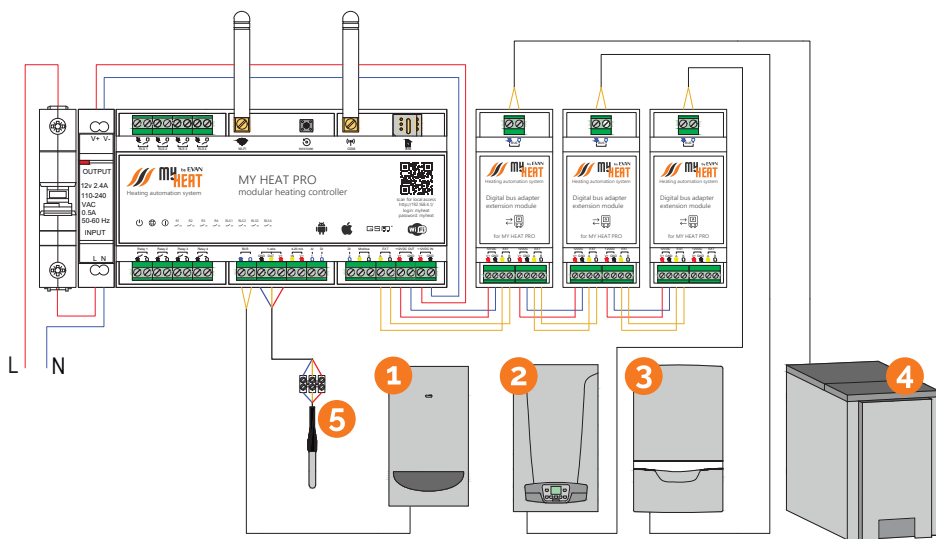

### Управление каскадом котлов

- Котлы подключены к клеммам BUS на контроллере и на адаптерах цифровых шин для контроллера MY HEAT PRO (Если котел не поддерживает управление по цифровой шине, то он может быть подключен в режиме комнатного термостата к любому релейному выходу контроллера или модуля расширения RL6. В таком случае рекомендуется установить датчик температуры в колбе на подачу котла).
- Датчик температуры в колбе (датчик стратегии) подключен к клеммам 1-wire. Необходим для корректного управления каскадом котлов.

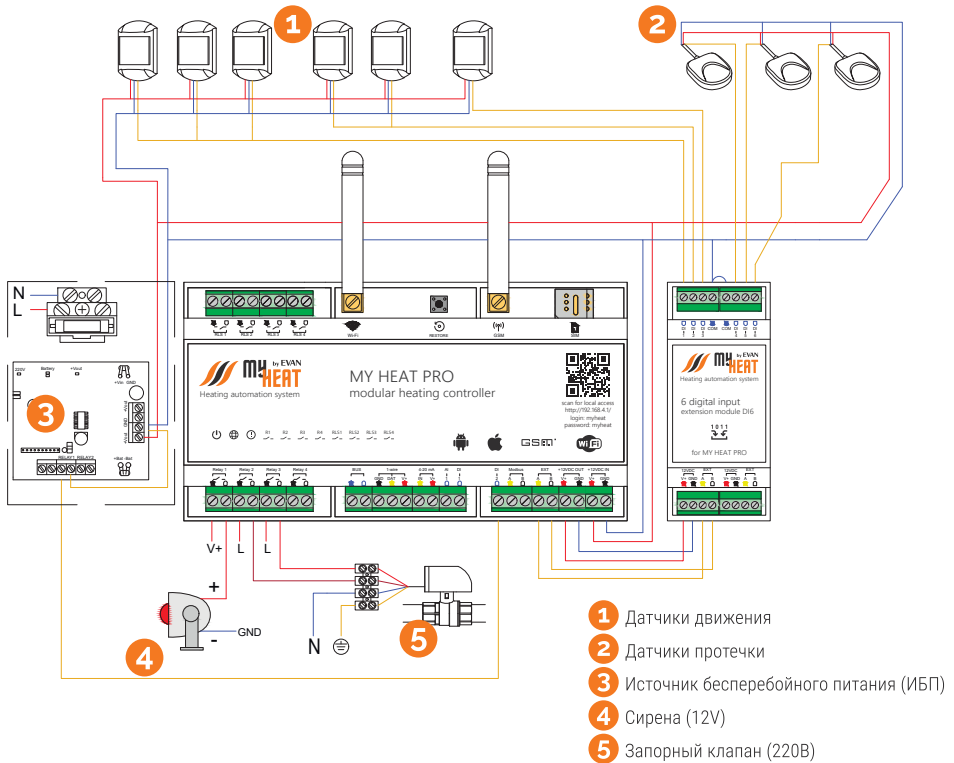

### Охранная тревога и защита от протечек

- На данной схеме дискретные датчики (датчики движения и датчики протечки) подключаются к клеммам DI на дискретном блоке расширения MY HEAT DI6. Также допустимо объединение дискретных датчиков в шлейф с подключением к дискретному входу контроллера.
- Вместо блока питания, входящего в комплект поставки, смонтирован источник бесперебойного питания, сигнальный выход которого подключен к дискретному входу (DI2) контроллера. Такая схема подключения обеспечит работу контроллера и всех дискретных датчиков в случае отключения основного электропитания.
- Сирена и запорный клапан для перекрытия воды подключаются к релейным выходам контроллера.

# MY HEAT PRO

## Схемы подключений

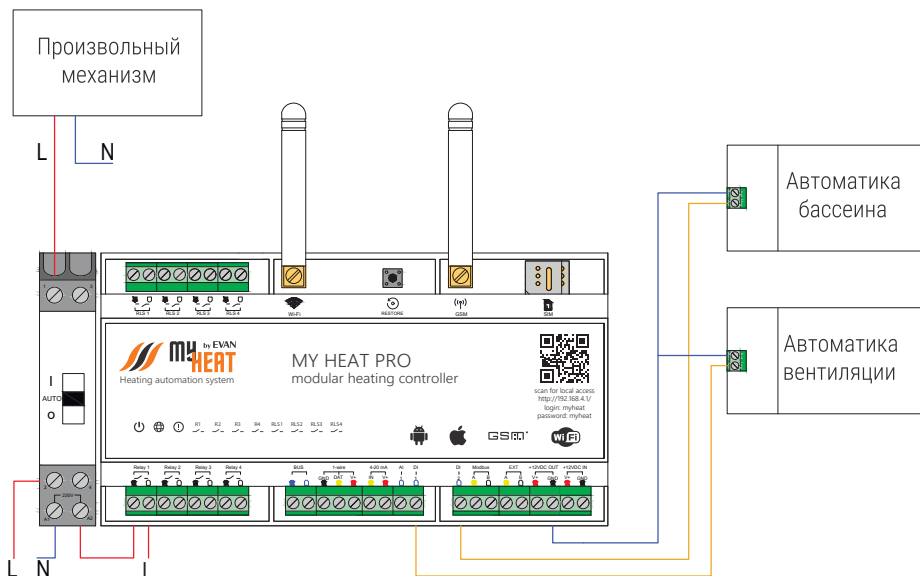

### Взаимодействие с другими контроллерами

- Релейный выход, который замыкается при требовании отопления на автоматике бассейна и вентиляции, можно подключить к Дискретным входам (DI1 и DI2) контроллера MY HEAT. Данный сигнал обратной связи дает возможность контроллеру включать нагрев того или иного контура, а также повышать целевую температуру котла.
- Инженерное оборудование с потреблением больше 3А можно подключить к контроллеру через промежуточное реле (контактор, пускатель), как показано на схеме.



Интеллектуальные системы отопления

YouTube



Instagram



**По вопросам технической поддержки**

**сайт: [myheat.net](http://myheat.net)**

**тел.: 8 800 533-97-87**

**email: [help@evan.ru](mailto:help@evan.ru)**