

1 ОСНОВНЫЕ СВЕДЕНИЯ

Настоящее краткое руководство является документом, удостоверяющим технические характеристики, правила монтажа и эксплуатации **устройства оконечного объектового Приток-А-КОП-01(8) ЛИПГ.423141.062** (далее по тексту – **прибор**) с версией ПО не ниже 2.19. Полное руководство доступно для загрузки с сайта www.sokrat.ru.

Прибор предназначен для организации охраны объектов и квартир в составе «Автоматизированной системы охранно-пожарной сигнализации Приток-А» ЛИПГ.425618.001 СПИ 010405060714-30/9000-1 путём контроля состояния 8 шлейфов сигнализации (далее – **ШС**). Связь с автоматизированным рабочим местом пульта централизованного наблюдения (АРМ ПЦН) осуществляется по IP-совместимым каналам связи (по сети Интернет, включая технологию GPON) с резервированием по каналам сотовой связи GSM. Сетевое оборудование IP для подключения прибора по Ethernet должно иметь 10 BASE-T или 100 BASE-T стандарт. Сетевое оборудование IP для подключения прибора по Wi-Fi должно обеспечивать работу в режиме IEEE 802.11 b/g/n с шифрованием WPA2.

Внешний вид прибора представлен на рисунке 1. На лицевой панели расположены:









- светодиодные индикаторы с номерами ШС «1»-«8»;
- двухцветный светодиодный индикатор состояния электропитания прибора ;
- двухцветный светодиодный индикатор состояния аккумуляторной батареи (АКБ) ;
- двухцветный светодиодный индикатор состояния режима охраны ;
- двухцветный светодиодный индикатор состояния канала связи с ПЦН ;
- двухцветный светодиодный индикатор состояния Ethernet ;
- двухцветный светодиодный индикатор состояния GSM ;
- клавиши «0» – «9», «С», «» – Взять, «» – Снять, «*», «#»;
- считыватель бесконтактных карт и брелоков Приток NFC+ и Приток NFC++.



Рисунок 1 – Внешний вид прибора

Охрана осуществляется путём контроля состояния 8 ШС с включенными в них охранными и тревожными извещателями и передачи тревожных извещений на АРМ ПЦН.

Любой ШС прибора может быть использован как вход для подключения датчика отметки прибытия патруля. Прибор имеет четыре конфигурируемых силовых выхода типа «открытый коллектор», предназначенных для подключения световых, звуковых оповещателей и другого пользовательского оборудования. Постановка под охрану и снятие с охраны осуществляется персональными кодами идентификации ХО: бесконтактными брелоками Приток NFC+ и Приток NFC++ (далее – **брелок**), кодами встроенной клавиатуры или комбинированного способа «Код + Брелок».



Прибор комплектуется внутренней GSM-антенной. При необходимости может быть подключена внешняя GSM-антенна в разъём «Антенна GSM» (XS5) на плате прибора (см. рисунок 6).

2 ЭКСПЛУАТАЦИЯ

2.1 Ввод кода идентификации

Для ввода кода идентификации хозоргана при взятии под охрану или снятии с охраны ШС прибора применяется три способа:

1) Ввод цифрового кода с помощью кнопок «0» – «9»:

- Набрать с помощью кнопок «0» – «9» от 4 до 12 цифр кода идентификации ХО.
- Не более чем через 20 секунд после набора, нажать кнопку «» («ВЗЯТЬ») при постановке под охрану или кнопку «» («СНЯТЬ») при снятии с охраны.

2) Ввод кода с помощью бесконтактного брелока:



- Приложить брелок к бесконтактному считывателю прибора.

3) Комбинированный ввод кода с помощью кнопок «0» – «9» и бесконтактного брелока:

- Набрать с помощью кнопок «0» – «9» от 4 до 12 цифр кода идентификации ХО.
- Приложить брелок к бесконтактному считывателю прибора не более чем через 20 секунд после набора.

2.2 Постановка под охрану

Для постановки объекта под охрану при работе прибора со шлейфами необходимо:

- Подготовить помещения к сдаче, закрыв окна, двери;
- Убедиться, что индикатор  («СВЯЗЬ») на передней панели прибора включен зелёным;
- Если активна блокировка клавиатуры, то разблокировать клавиатуру (см. п. 2.4);
- Нажать на кнопку «» («ВЗЯТЬ»), убедиться по индикаторам, что нужные шлейфы находятся в состоянии «Норма» (индикаторы ШС мигают зелёным – см. таблицу 4);
- Если необходимо взять под охрану все шлейфы, то ввести код идентификации хозоргана любым из способов, указанных в п. 2.1 и на рисунке 2 и согласованным с ПЦН;

Примечание – Перед вводом цифрового кода идентификации с клавиатуры нажать кнопку «С».





Рисунок 2 – Постановка под охрану без выбора шлейфов

- Если необходимо взять под охрану часть шлейфов (частичное взятие), то выбрать с помощью клавиатуры нужные шлейфы (по умолчанию для взятия выбраны все шлейфы, нажать «*» для сброса всех выбранных шлейфов, клавишами «0» – «9» выбрать (или снять выбор) нужный шлейф, соответствующий номеру клавиши для постановки под охрану (см. рисунок 3) и ввести код идентификации хозоргана одним из способов, указанных в п. 2.1 и на рисунке 3 и согласованным с ПЦН;

Примечание – Постановка под охрану без выбора шлейфов оперирует всеми охранными шлейфами.

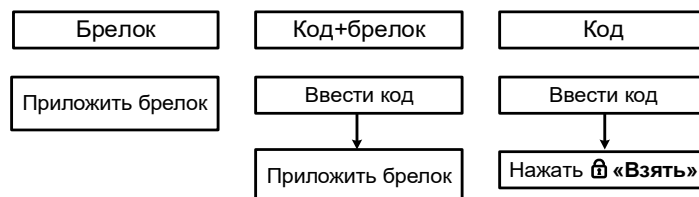
- Убедиться, что индикаторы сдаваемых под охрану шлейфов, через 25 – 30 секунд включились постоянным зелёным цветом (в режиме «Взять сразу»);
- Если с АРМ ПЦН пришла команда «Взять после выхода», то индикаторы выбранных шлейфов, индикатор  («Охрана») на передней панели прибора; выносной оповещатель «Охрана» (ВИ) и встроенный звуковой оповещатель должны начать работать в прерывистом режиме;
- Не позднее времени, установленного параметром «Время взятия после выхода (сек.)», после нарушения и восстановления шлейфа с тактикой «Дверь» (выход через дверь) выносной оповещатель «Охрана» (ВИ) должен включиться в постоянном режиме, индикатор  («Охрана») на передней панели прибора должен включиться зелёным цветом. Если шлейф с тактикой работы «Дверь» не будет нарушен, то прибор будет взят под охрану автоматически через 4 минуты;



Рисунок 3 – Постановка под охрану с выбором шлейфов

- После выхода с объекта убедиться в том, что выносной оповещатель «Охрана» (ВИ) включен, иначе необходимо пройти на объект и повторить процедуру взятия шлейфов сигнализации под охрану. При этом часть шлейфов может быть взята под охрану, поэтому перед повторным взятием необходимо произвести снятие взятых шлейфов с охраны (см. п. 2.3);
- Если все действия по постановке под охрану выполнены правильно, но взятия не произошло (в течение одной минуты), необходимо обратиться на ПЦН.

Примечания:
 1. Выносной оповещатель «Охрана» включается постоянно только в том случае, если все охранные шлейфы взяты под охрану.
 2. Если для выносного оповещателя «Охрана» (ВИ) выбрана «квартирная» тактика, то оповещатель выключится через заданное время после взятия объекта под охрану.

2.3 Снятие с охраны при работе со шлейфами

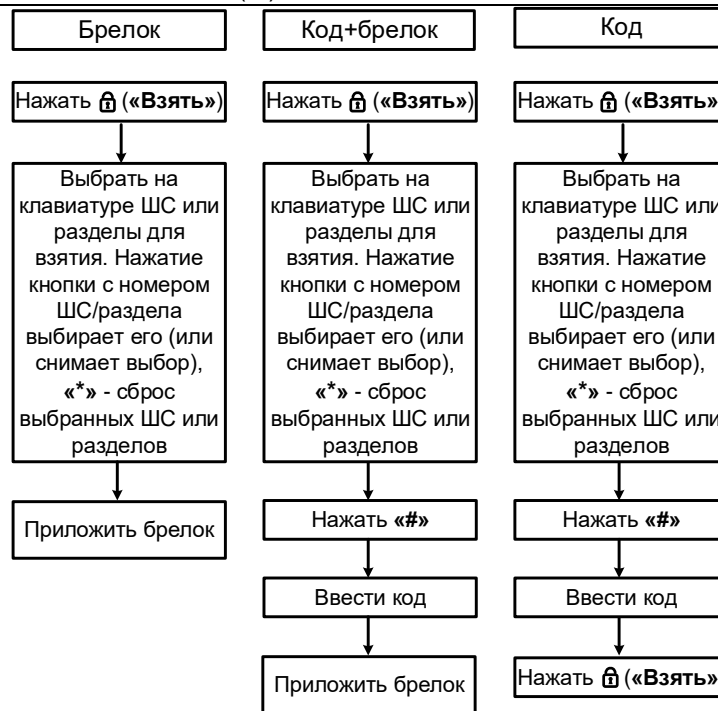
Для снятия объекта с охраны при работе прибора со шлейфами необходимо:

- При проходе на охраняемую территорию и нарушении охранного ШС с тактикой работы «Дверь» включается встроенный звуковой оповещатель для напоминания о необходимости снятия прибора с охраны. За время, заданное параметром «Время на вход (сек.)», необходимо снять прибор с охраны, иначе активируется силовой выход, управляющий выносным звуковым оповещателем «Сирена»;
- Убедиться, что прибор находится в состоянии «Взят под охрану» (индикаторы взятых под охрану шлейфов включены зелёным – см. таблицу 4). Убедиться, что нарушаемые при проходе на объект шлейфы сигнализации находятся в состоянии «Тревога»;
- Если установлен ПИН-код блокировки клавиатуры, то разблокировать клавиатуру (см. п. 2.4);
- До истечения промежутка времени, заданного параметром «Время на вход (сек.)» и согласованного с ПЦН (от 1 секунды до нескольких минут), необходимо ввести код идентификации хозоргана, одним из способов, указанных в п. 2.1 и на рисунке 4 и согласованным с ПЦН;



Рисунок 4 – Снятие с охраны без выбора шлейфов

Примечание – Снятие с охраны без выбора шлейфов оперирует всеми охранными шлейфами.

- Если необходимо снять с охраны часть ШС (частичное снятие), то нажать «[иконка]» («Снять»), выбрать с помощью клавиатуры нужные ШС (по умолчанию для снятия выбраны все ШС, для сброса всех выбранных ШС нажать «*»), клавишами «0» – «9» выбрать (или снять выбор) нужный ШС, соответствующий номеру клавиши, для снятия с охраны) и ввести код идентификации хозоргана одним из способов, указанных в п. 2.1 и на рисунке 5 и согласованным с ПЦН;

ВНИМАНИЕ!
Индикаторы ШС, выбранных для снятия, включены оранжевым (см. таблицу 4). Перед вводом кода идентификации хозоргана следует убедиться, что выбраны нужные ШС.

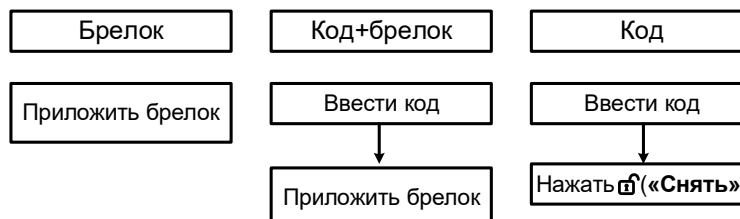

Рисунок 5 – Снятие с охраны с выбором шлейфов

- Убедиться в том, что спустя 15 – 60 секунд индикаторы шлейфов, снимаемых с охраны, выключились. Это означает, что на АРМ ПЦН зафиксировано снятие объекта с охраны;
- Если все действия выполнены верно, но снятия не произошло, необходимо обратиться на ПЦН.

Примечание – Внутренний и выносной звуковые оповещатели в режиме «Тревога» включаются на 4 минуты и выключаются вводом кода идентификации, прикладыванием любого бесконтактного брелока, нажатием клавиши «С» на встроенной клавиатуре или при выполнении команды «Снять» с АРМ ПЦН.

2.3.1 Снятие с охраны под принуждением

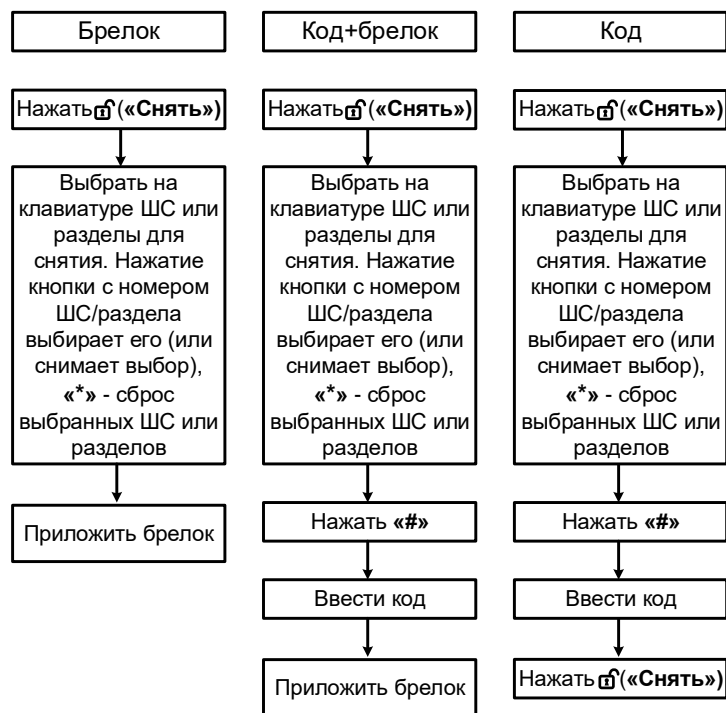
Для снятия прибора с охраны под принуждением при значении параметра «Способ идентификации прибора на пульте» – «По коду/ключу» (см. п. 2.2.6.2, Блок «Безопасность» полного руководства по эксплуатации), необходимо выполнить ту же последовательность действий, что и при стандартном снятии (см. пп. 2.3.3, 2.3.5 полного руководства по эксплуатации), но вместо кода идентификации ХО необходимо ввести специальный код, предварительно полученный и согласованный с АРМ ПЦН. При этом прибор снимается с охраны, а на ПЦН передается тревожное извещение.

Для снятия прибора с охраны под принуждением при значении параметра «Способ идентификации прибора на пульте» – «По номеру ХО» (например, в режимах защиты «2» и «3») (см. Приложение Ж полного руководства по эксплуатации), необходимо выполнить ту же последовательность действий, что и при стандартном снятии (см. пп. 2.3.3, 2.3.5 полного руководства по эксплуатации), но вместо кода идентификации ХО необходимо ввести специальный код типа «Под принуждением», предварительно записанный в конфигурацию прибора (см. п. 2.2.6.7 полного руководства по эксплуатации) и согласованный от АРМ ПЦН. При этом прибор снимается с охраны, а на ПЦН передается тревожное извещение.

ВНИМАНИЕ! Данная функция может быть реализована только при дополнительном согласовании с организацией, с которой заключён договор на охрану Вашего объекта.

2.4 Блокировка клавиатуры

ВНИМАНИЕ! В местах установки и последующей эксплуатации прибора с возможностью открытого доступа к нему посторонних лиц настоятельно рекомендуется блокировать клавиатуру прибора с помощью ПИН-кода во избежание неправомерного доступа к работе прибора и изменению самого ПИН-кода. ПИН-код известен только лицу, занёсшему его в прибор, и не передается на ПЦН.

Для разблокировки клавиатуры при наличии ПИН-кода необходимо нажать клавишу «#», затем ввести ПИН-код и снова нажать «#».

Примечание: после разблокирования клавиатура останется разблокированной в течение 1 минуты после последнего нажатия любой клавиши или прикладывания брелока к считывателю.

Для установки/отключения ПИН-кода:

1. Если в прибор уже записан ПИН-код, то разблокировать клавиатуру;
2. Дважды нажать клавишу «*», затем «3»;
3. Ввести новый ПИН-код (максимум 12 цифр) и нажать клавишу «*». Если необходимо стереть ПИН-код, то нажать «*» без ввода нового значения. Два коротких сигнала встроенного звукового оповещателя обозначают успешное завершение операции установки/сброса ПИН-кода.

При утере ПИН-кода блокировки для его сброса необходимо обратиться на ПЦН либо выполнить сброс конфигурации до значений по умолчанию с помощью программы «Конфигуратор параметров приборов серии Приток-А» согласно п.2.2.9 полного руководства по эксплуатации.

Быстрая блокировка клавиатуры:

В случае необходимости разблокированную клавиатуру можно быстро заблокировать, дважды нажав клавишу «#». Двойной звуковой сигнал при этом подтверждает успешную блокировку.

2.5 Режимы работы индикации

Таблица 1 – Состояние индикатора  («Питание»)

Упрощённый режим работы индикатора	
Режим индикатора	Состояние внешней сети переменного тока, РИП и внутренней аккумуляторной батареи
Зеленый включен непрерывно	Норма всех источников питания. Питание от сети переменного тока, исправен РИП (если включен в конфигурации), внутренняя аккумуляторная батарея исправна и заряжена или включен заряд
Красный включен 0,5 секунды, выключен 0,5 секунды	Неисправность любого из источников питания. Подробное описание состояния источников питания отображается в п. 4 технического меню (см. п. 2.4.1.4 полного руководства по эксплуатации)
Оранжевый включен 2 с	Запрет взятия при неисправности основного питания (см. вкладку «Основные» п. 2.2.6 параметр «Запретить взятие при отсутствии основного питания» полного руководства по эксплуатации)
Расширенный режим работы индикатора	
Режим индикатора	Состояние внешней сети переменного тока и внутренней аккумуляторной батареи
Красный-зеленый-красный включены по 0,5 секунды, пауза 1 секунда	Неисправность внутренней аккумуляторной батареи, питание от сети переменного тока. Состояние РИП* не отображается.
Зеленый включен непрерывно	Питание от сети переменного тока, внутренняя аккумуляторная батарея исправна и заряжена. Состояние РИП* не отображается.
Зеленый включен 1 секунду, выключен 0,5 секунды	Питание от сети переменного тока, идет заряд внутренней аккумуляторной батареи. Состояние РИП* не отображается.
Зеленый включен 2 раза по 0,125 секунды, с паузой 0,125 секунды, выключен 2 секунды	Питание от одного из резервных источников: - питание от РИП*, при этом состояние АКБ не отображается; - питание от АКБ (для КОП-1 исп.2 напряжение на АКБ выше 3,8 В; для КОП-01 исп.3 напряжение выше 12,5 В), авария РИП*
Зеленый включен 0,125 секунды, выключен 2 секунды	Питание от сети переменного тока отсутствует, авария РИП*. Для КОП-01 исп.2 напряжение на АКБ меньше 3,8 В; для КОП-01 исп.3 напряжение меньше 12,5 В
Красный включен 0,125 секунды, выключен 2 секунды.	Питание от сети переменного тока отсутствует, авария РИП*. Для КОП-01 исп.2 напряжение на АКБ меньше 3,6 В; для КОП-01 исп.3 напряжение меньше 11,5 В
Оранжевый включен 2 с	Запрет взятия при неисправности основного питания

* – состояние РИП контролируется только в том случае, если он включен в конфигурации

Таблица 2 – Состояние индикатора  («Связь»)

Режим индикатора	Состояние прибора
Зеленый включен непрерывно	Установлена двунаправленная связь с ПЦН
Красный 0,125 с на фоне зеленого	Обмен данными с ПЦН
Красный включен 0,5 секунды, выключен 0,5 секунды	Нет связи с ПЦН
Оранжевый включен 2 с	Запрет взятия или снятия при отсутствии связи с ПЦН

Таблица 3 – Состояние индикатора  («Охрана»)

Режим индикатора	Режим охраны
Индикатор выключен	Имеются не взятые охранные ШС, неисправные охранные (контроль линии) ШС
Зеленый включен 0,125 секунды, выключен 0,125 секунды	Прибор выполняет команду «Постановка под охрану после выхода», «Взять с задержкой на приборе»
Зеленый включен непрерывно	Все ШС взяты под охрану
Красный включен 1 секунду, выключен 1 секунду	Тревога любого ШС (ОС, ТС), охранного (круглосуточный), сработки 1 и 2 охранного (контроль линии)
Оранжевый включен 2 с	Запрет взятия или снятия неподходящим кодом идентификации ХО (например, при снятии с охраны идентификатором с типом «Только для взятия»)

Таблица 4 – Режимы работы индикаторов состояния шлейфов «1» – «8»

Режим индикатора	Состояние ШС
Индикатор выключен	Не охраняется, выключен в конфигурации
Зеленый включен постоянно	ШС взят под охрану
Зеленый включен 0,25 секунды, выключен 0,25 секунды	Выбран для взятия – сопротивление ШС в норме, режим выключается через 1 мин после выбора ШС
Красный включен 0,25 секунды, Зеленый включен 0,25 секунды	Выбран для взятия – сопротивление ШС не в норме, режим выключается через 1 мин после выбора ШС
Зеленый включен 0,125 секунды, выключен 0,125 секунды	На ШС выполняется команда «Постановка под охрану после выхода» или «Взять с задержкой на приборе»; сопротивление ШС в норме
Красный включен 0,125 секунды, Зеленый включен 0,125 секунды	На ШС выполняется команда «Постановка под охрану после выхода» или «Взять с задержкой на приборе»; сопротивление ШС не в норме
Красный включен 0,5 секунды, выключен 0,5 секунды	На ШС зафиксировано состояние «Тревога»
Красный включен 2 раза по 0,125 секунды, пауза 0,125 секунды, с периодом следования 4 секунды	Срабатывание дымового датчика
Красный включен 0,125 секунды, выключен 4 секунды	Авария проводного или беспроводного ШС, неисправность ШС охранного (контроль линии), неисправность снятого с охраны ШС в зависимости от настройки «Отображать состояние ШС в снятом состоянии» (см. вкладку «Основные» п. 2.2.6 полного руководства по эксплуатации)
Оранжевый включен постоянно	Выбран для снятия, режим выключается через 1 мин после выбора ШС

Таблица 5 – Режимы работы индикатора Ethernet 

Состояние индикатора	Состояние канала связи
Индикатор выключен	Канал отключен в конфигурации. В частности, если в настройках прибора установлен «Автономный режим».
Красный включен 1 раз в секунду	1. Авария канала связи 2. Канал активен, отсутствует связь с сервером подключений
Индикатор включен зеленым дважды с периодом 4 секунды	Канал активен, присутствует связь с сервером подключений, и данный канал является резервным
Включен постоянно зеленым	Канал активен, присутствует связь с сервером подключений, и данный канал является рабочим

Таблица 6 – Режимы работы индикатора  («АКБ»)

Состояние индикатора	Состояние АКБ
Зеленый включен непрерывно	АКБ заряжена. Напряжение больше 4,2 В
Зеленый включен 1 секунду, выключен 0,5 секунды	Заряд АКБ
Красный-Зеленый-красный включены по 0,5 секунды, пауза 1 секунда	Неисправность АКБ
Зеленый включен 2 раза по 0,125 секунды, с паузой 0,125 секунды, выключен 2 секунды	Разряд АКБ напряжение на АКБ для КОП-01 исп.2 больше 4,0 В; для КОП-01 исп.3 больше 11 В
Зеленый включен 0,125 секунды, выключен 2 секунды	Разряд, напряжение на АКБ меньше 3,8 В
Красный включен 0,125 секунды, выключен 2 секунды	Разряд, напряжение на АКБ для КОП-01 исп.2 меньше 3,6 В, для КОП-01 исп.3 меньше 11 В

Таблица 7 – Режимы работы индикатора GSM 

Режим индикатора	Состояние канала связи
Индикатор выключен	Канал отключен в конфигурации. В частности, если в настройках прибора установлен «Автономный режим»
Красный включен 1 раз в секунду	Канал активен, отсутствует связь с сервером подключений
Индикатор включен зеленым дважды с периодом 4 секунды	1. Текущая SIM-карта в «холодном» резерве, уровень сигнала больше 13 2. Канал активен, присутствует связь с сервером подключений, и данный канал является резервным
Включен постоянно зеленым	Канал активен, присутствует связь с сервером подключений, и данный канал является рабочим

Таблица 8 – Режимы работы встроенного звукового оповещателя

Режим оповещателя	Состояние ШС
Включен 0,125 секунды, с периодом в 1 секунду. Режим выключается через время, заданное параметром «Время на вход (сек)»	Нарушение на охранном ШС (с установленным значением параметра «Время на вход (сек)» (см. вкладку «Шлейфы» п. 2.2.6 полного руководства по эксплуатации). Напоминание о необходимости снять прибор с охраны, иначе включится сирена
Включен 0,5 секунды, выключен 0,1 секунды, включен 0,1 секунды с периодом в 1 секунду (один длинный, один короткий с периодом в 1 секунду). Режим выключается через 4 минуты	Нарушение на охранном, охранном с контролем линии, круглосуточном ШС*
Включен 0,5 секунды, выключен 0,1 секунды, включен 0,1 секунды с периодом в 1 секунду (один длинный, один короткий с периодом в 1 секунду). Режим выключается через 4 минуты	Нарушение на технологическом ШС*
Короткий однократный сигнал	Нажата кнопка на встроенной клавиатуре, ШС взят под охрану
Короткий трёхкратный сигнал	Считан брелок
Включен 3 раза в 1 секунду, не более 4 минут	На шлейфах выполняется команда «Взять после выхода», «Взять с задержкой на приборе» (если включено в конфигурации - см. вкладку «Основные» п. 2.2.6, параметр «Включать звук при выходе» полного руководства по эксплуатации)*
Включен 2 раза в 1 сек	Вскрыт корпус прибора (если включено в конфигурации - см. вкладку «Основные» п. 2.2.6.2. параметр «Включить звук при вскрытии корпуса» полного руководства по эксплуатации)
Длинный однократный сигнал	Выполняемое ХО действие недопустимо (например, нажатие кнопки «Взять» при всех взятых ШС и т.п.)
Мелодичный сигнал	Все охранные ШС взяты под охрану или все охранные ШС сняты с охраны

* – Звуковое оповещение прерывается на 5 секунд по событию «Взять/Снять» или по нажатию клавиши «С» на клавиатуре.

Встроенный звуковой оповещатель напоминает о необходимости снятия с охраны прибора с момента нарушения шлейфа ОС до ввода кода идентификации. Если код идентификации не был введён до истечения времени, заданного параметром «Время на вход (сек)», активизируется выход(ы) с режимом работы «Сирена».

К прибору через силовые выходы типа «открытый коллектор» подключаются: выносной оповещатель «Охрана», выносной оповещатель «Пожар» и звуковой оповещатель типа «Сирена» (режимы работы ключей указаны в таблице 9).

Таблица 9 – Режимы работы выносных оповещателей

Состояние прибора или ШС	Выносной оповещатель «Охрана»	Выносной оповещатель «Пожар» (световой)	«Пожарное оповещение (звуковое)»	Звуковой оповещатель «Сирена»
Тревога на пожарном ШС, состояние прибора «Пожар»	Включен 0,5 сек, выключен 0,5 сек	Включен 2 сек, выключен 1 сек	Включен	Включен непрерывно, не более 4 минут
Тревога на охранном ШС, сработки 1 и 2 на охранном (контроль линии) ШС	Включен 0,5 сек, выключен 0,5 сек	Не меняет состояния	Не меняет состояния	Включен 0,5 сек, выключен 0,5 сек, не более 4 минут
Неисправность пожарного ШС	Не меняет состояния	Включен 0,125 сек, выключен 4 сек	Не меняет состояния	Не меняет состояния
Норма на пожарных ШС	Не меняет состояния	Включен	Выключен	Не меняет состояния
На любом ШС выполняется команда «Взять под охрану шлейф X после выхода», «Взять с задержкой на приборе»	Включен 0,125 сек, выключен 0,125 сек	Не меняет состояния	Не меняет состояния	Не меняет состояния

Состояние прибора или ШС	Выносной оповещатель «Охрана»	Выносной оповещатель «Пожар» (световой)	«Пожарное оповещение (звуковое)»	Звуковой оповещатель «Сирена»
Все охранные ШС в норме и взяты под охрану	Включен	Не меняет состояния	Не меняет состояния	Выключен
Имеются охранные ШС, не принятые под охрану	Выключен	Не меняет состояния	Не меняет состояния	Не меняет состояния
Срабатывание датчика тревожной сигнализации	Не меняет состояния (или включен 0,5 сек, выключен 0,5 сек) *	Не меняет состояния	Не меняет состояния	Не меняет состояния
Срабатывание датчика отметки Патруля	Включен 0,25 сек выключен 0,25 сек. В течение 2 сек.	Не меняет состояния	Не меняет состояния	Не меняет состояния
Неисправность охранного (контроль линии) ШС	Выключен	Не меняет состояния	Не меняет состояния	Не меняет состояния

* – режим работы оповещателя определяется значением параметра «Отображать режим «Тревога» при срабатывании ТС» в конфигурации прибора (см. п. 2.2.6.2 полного руководства по эксплуатации).







Звуковой оповещатель «Сирена» выключается через 4 минуты или по событию «Взять/Снять», после прикладывания любого брелока, или по нажатию клавиши «С» на клавиатуре.

2.6 Техническое меню

Доступны следующие режимы технического меню:

1) Индикация уровня GSM-сигнала.

Вход в режим – нажать клавишу «*», затем «1».

На индикаторах , , , ,  («ОХРАНА»),  («ПИТАНИЕ»), «1» – «3» снизу-вверх по часовой стрелке отображается уровень принимаемого GSM-сигнала активной SIM-карты (зелёным цветом – для первой SIM-карты, красным – для второй SIM-карты).

Каждый включенный постоянно индикатор означает 4 единицы, мигающий – 2 единицы уровня GSM-сигнала. Максимальный уровень сигнала соответствует всем включенным индикаторам, минимальный всем выключенным.

Примечание:

1. При нажатии кнопки «#» прибор выполнит команду «Сменить SIM-карту».
2. Смена SIM-карты доступна как с клавиатуры прибора, так и с внешней клавиатуры.

При значении уровня GSM-сигнала менее 4 единиц (один включенный индикатор) возможна неустойчивая работа прибора на GSM-канале.

Все мигающие индикаторы обозначают, что прибор не подключен к GSM-сети. Возврат в основной режим по клавише «С» или по истечении 4 минут.

2) Индикация состояния каналов связи.

Вход в режим – нажать клавишу «*», затем «2», при этом индикаторы:

- «1» показывает состояние Ethernet или Wi-Fi-канала связи;
- «2» показывает состояние канала связи по SIM-карте 1;
- «3» показывает состояние канала связи по SIM-карте 2.

Режимы работы индикаторов «1» – «3» приведены в таблице 12.







Возврат в основной режим – по клавише «С» или по истечении 4 минут.

Таблица 10 – Режим индикации состояния каналов связи

Состояние индикатора	Состояние канала связи
Выключен	Канал не активен или выключен в конфигурации
Включен 1 раз в секунду красным	Канал активен, отсутствует связь с сервером подключений
Включен 1 раз в секунду зеленым	Канал активен, отсутствует связь с сервером подключений
Включен 4 раза в секунду зеленым	Канал активен, присутствует связь с сервером подключений, и данный канал является резервным
Включен постоянно зеленым	Канал активен, присутствует связь с сервером подключений, и данный канал является текущим
Включен постоянно красным	Канал не активен и на нем обнаружена неисправность
Индикатор «2» или «3» включен 1 раз в 4 секунды зеленым	SIM-карта в «холодном» резерве

3) Индикация уровня Wi-Fi-сигнала.

Вход в режим – нажать клавишу «*», затем «3».

Через 20 секунд после входа в режим на индикаторах , , , ,  («ОХРАНА»),  («ПИТАНИЕ»), «1» – «3» снизу-вверх по часовой стрелке отображается уровень принимаемого Wi-Fi-сигнала для указанной в конфигурации Wi-Fi-сети.

Измерения уровня сигнала Wi-Fi-сети производятся каждые 15 секунд. Если отсутствует Wi-Fi-модуль, подключение к Wi-Fi-сети или уровень сигнала слишком низкий, то индикаторы переходят в мигающий режим.

Каждый включенный постоянно зелёным индикатор означает 4 единицы, мигающий – 2 единицы уровня Wi-Fi-сигнала. Максимальный уровень сигнала соответствует всем включенным индикаторам, минимальный – всем выключенным.

При значении уровня Wi-Fi-сигнала менее 12 единиц (три включенных индикатора) возможна неустойчивая работа прибора в Wi-Fi-сети.

Возврат в основной режим – по клавише «С» или по истечении 4 минут.

4) Индикация состояния источников питания прибора.

Вход в режим – нажать клавишу «*», затем «4», при этом индикаторы:

- «1» показывает состояние питания 220 В;
- «2» показывает состояние внутренней аккумуляторной батареи (АКБ);
- «3» показывает состояние питания РИП (если включен в конфигурации прибора, см. п. 2.1.2 полного руководства по эксплуатации).

Режимы работы индикаторов «1» – «3» приведены в таблице 11.

Примечание – В основном режиме индикации прибора индикатор  («Питание») отображает состояние источников питания прибора в сокращённом виде (см. таблицу 1).

Возврат в основной режим – по клавише «С» или по истечении 4 минут.

Таблица 11 – Режим индикации состояния источников питания прибора

Режим индикатора	Состояние внешней сети переменного тока, РИП и внутренней аккумуляторной батареи
Индикатор «1». Состояние питания 220 В	
Зелёный включен непрерывно	Питание есть
Красный включен 0,5 секунды, выключен 0,5 с	Питание отсутствует
Индикатор «2». Состояние внутренней аккумуляторной батареи (АКБ)	
Зелёный включен непрерывно	АКБ заряжена. Напряжение больше 4,2 В
Зелёный включен 1 секунду, выключен 0,5 секунды	Заряд АКБ
Красный-Зелёный-красный включены по 0,5 секунды, пауза 1 секунда	Неисправность АКБ
Зелёный включен 2 раза по 0,125 секунды, с паузой 0,125 секунды, выключен 2 секунды	Разряд АКБ, напряжение на АКБ больше 4,0 В
Зелёный включен 0,125 секунды, выключен 2 секунды	Разряд, напряжение на АКБ меньше 3,8 В
Красный включен 0,125 секунды, выключен 2 секунды	Разряд, напряжение на АКБ меньше 3,6 В
Индикатор «3». Состояние питания РИП	
Зелёный включен непрерывно	Питание есть
Красный включен 0,5 с, выключен 0,5 с	Питание отсутствует
Выключен	Отсутствует в конфигурации

5) Подача извещения с клавиатуры прибора

Вход в режим – нажать клавишу «*», затем «8».

ВНИМАНИЕ! Если в приборе активна блокировка клавиатуры, то для подачи извещений необходимо первоначально разблокировать клавиатуру.

Все индикаторы на передней панели прибора включатся оранжевым.

В зависимости от наличия разрешения ПЦН на формирование тревожных извещений (см. п. 2.2.6.2 полного руководства по эксплуатации, параметр «Возможные тревоги с клавиатуры») доступны следующие типы извещений:

- клавиша «0» – тестовое извещение;
- клавиша «1» – тревожное извещение «Пожарная тревога»;
- клавиша «2» – тревожное извещение «Тревожная кнопка»;
- клавиша «3» – тревожное извещение «Медицинская тревога»;
- клавиша «4» – тревожное извещение «Тревога - Газ»;
- клавиша «5» – тревожное извещение «Протечка воды»;
- клавиша «6» – технологическое извещение «Вызов техника».

Для подачи извещения необходимо нажать клавишу, соответствующую его типу.

Если передача извещения невозможна (отсутствует разрешение на формирование тревожного извещения, отсутствует связь с ПЦН, очередь исходящих сообщений переполнена), при нажатии клавиши раздастся длинный звуковой сигнал, сопровождающий выход из технического меню.

При успешной передаче извещения на ПЦН произойдёт выход из технического меню, при получении прибором подтверждения от ПЦН прозвучит двойной короткий звуковой сигнал.

После выбора типа извещения прибор выйдет из технологического меню и вернётся в основной режим. Также выход из технического меню в основной режим по клавише «С» или по истечении 4 минут.

б) Управление выходами с режимом работы «Управление с клавиатуры и АРМ»

Вход в режим – нажать клавишу «*», затем «9».

ВНИМАНИЕ! Данный режим применим только к внутренним выходам прибора.

Примечание – В случае если в конфигурации прибора отсутствуют выходы с режимом работы «Управление с клавиатуры и с АРМ», при попытке входа включится длинный звуковой сигнал, и прибор вернётся в стартовый режим технического меню.

На индикаторах «1» – «7» отображается текущее состояние выходов с режимом работы «Управление с клавиатуры и АРМ».

Индикатор, включенный зелёным, показывает, что соответствующий выход выключен.

Индикатор, включенный красным, показывает, что соответствующий выход включен.

При нажатии клавиши на клавиатуре прибора с номером выхода («1» – «7») соответствующий выход переключается на противоположное состояние: если был включен – выключается, и наоборот.

Примечания:

1) Выходы с режимом работы «Управление с клавиатуры и АРМ» могут включаться и выключаться как с клавиатуры прибора, так и командами с АРМ ПЦН.

2) При включении или выключении выходов с клавиатуры прибора, состояния выходов передаются на АРМ ПЦН.

3) Состояние выхода с режимом работы «Управление с клавиатуры и АРМ» сохраняется и восстанавливается при сбросе питания.

Возврат в основной режим – по клавише «С» или по истечению 4 минут.

3 СХЕМА ПОДКЛЮЧЕНИЯ



Рисунок 6 – Схема подключения прибора Приток-А-КОП-01(8)

ВНИМАНИЕ! Не устанавливать на прибор ШС типа «Пожарный»!

★ – шлейф подключается к клеммам «+ШЛ» и «┴».

«+12В» – выход для питания внешних нагрузок (до 0,45 А).

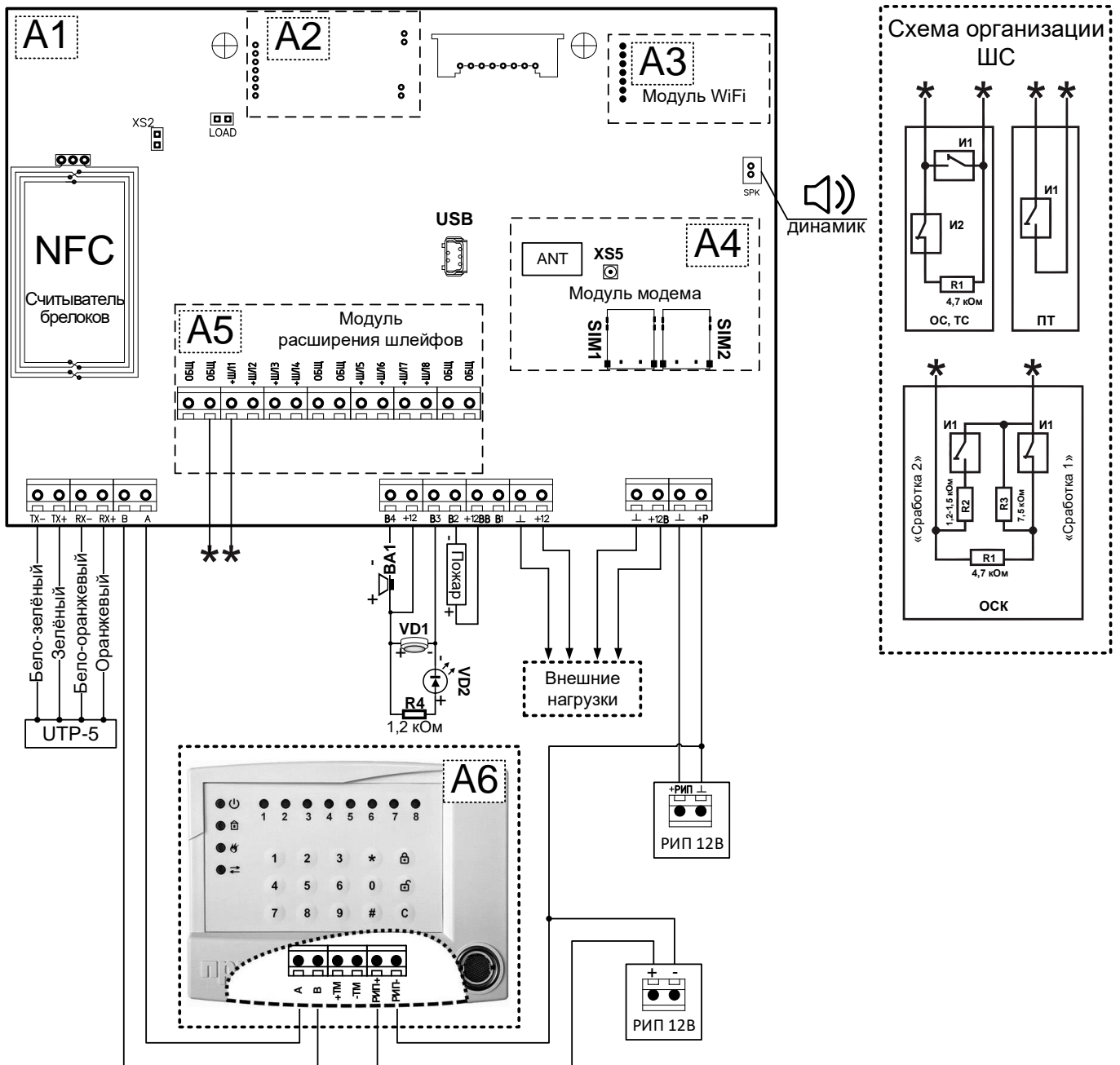
«+P» – вход для подключения внешнего резервированного источника питания 10,2-14,5 В.

«LOAD» – переключатель для сброса конфигурации до значений по умолчанию (см. п. 2.2.9 полного руководства по эксплуатации).

«SPK» – разъем для подключения динамика.

«USB» – вход miniUSB для подключения прибора к компьютеру.

BA1 – оповещатель звуковой (I потр <300 мА).

R1 – оконечный резистор ШС 4,7 кОм для состояния «Норма».

R2 – оконечный резистор ШС 1,2-1,5 кОм ШС типа ОСК для формирования сообщения «Срабатка 2».

R3 – оконечный резистор 7,5 кОм ШС типа ОСК для формирования сообщения «Срабатка».

R4 – внешний токоограничивающий резистор 1,2 кОм.

SIM 1 – разъем SIM-карты 1.

SIM 2 – разъем SIM-карты 2.

UTP-5 – кабель, обжатый по стандарту TIA/EIA 568B.

VD1 – оповещатель световой «Охрана», типа «Маяк» (I потр <50 мА).

VD2 – выносной светодиодный оповещатель (ВИ) АЛ307БМ (необходимо использовать внешний токоограничивающий резистор 1,2 кОм).

A1 – плата прибора.

A2 – модуль беспроводных датчиков Ладога-РК или Астра-РИ-М (Приток-А-МБД-01.1 (-02.1)).

A3 – модуль WiFi Приток-А-ВС-03 ЛИПГ.465410.028.

A4 – плата модуля модемного.

A5 – модуль расширения шлейфов.

A6 – внешняя клавиатура, подключенная по интерфейсу RS-485.

И1 – извещатели с нормально разомкнутыми контактами.

И2 – извещатели с нормально замкнутыми контактами.

ОС – тип шлейфа «Охранный», «Дверь», «Круглосуточный».

ОСК – тип шлейфа «Охранный с контролем линии».

ПТ – тип шлейфа «Патруль».

ТС – тип шлейфа «Тревожный».

XS2 – переключатель для регулировки уровня громкости звукового оповещателя.

XS5 – разъем для подключения внешней антенны (тип разъема U.FL-R-SMT(01)).

«+ШЛ1»-«+ШЛ8» – охранные шлейфы типа ОС, ТС, ОСК, ПТ.

Предприятие-изготовитель

Россия, 664007, г. Иркутск, пер. Волконского, дом 2,
ООО Охранное бюро «СОКРАТ»
Тел/факс: (395-2)20-66-61, 20-66-62, 20-66-63, 20-64-77
E-mail: sokrat@sokrat.ru, <http://www.sokrat.ru>



Код 040910 ред. 000 IN 10563