



80x80x40 мм

арт. 40-0210-FR
арт. 60-0210-FR

100x100x50 мм

арт. 40-0300-FR
арт. 60-0300-FR

120x80x50 мм

арт. 40-0340-FR

150x110x70 мм

арт. 40-0310-FR

Коробка огнестойкая используется в огнестойкой кабельной линии совместно с гофрированными трубами ОКЛ-ПР-ГТ, жесткими пластиновыми трубами ОКЛ-ПР-ЖТ, металорукавом ОКЛ-ПР-МР, лотками металлическими ОКЛ-ПР-ЛМ.

Данная огнестойкая распределительная коробка входит в состав огнестойкой кабельной линии ПРОМРУКАВ и подтверждается сертификатом соответствия. Запрещается использование в ОКЛ без сертификата.

Комплект поставки:

- Коробка огнестойкая – 1 шт.
- Клемма керамическая – количество в зависимости от исполнения.
- Термопредохранитель 10А 110°С – 1 шт. (входит в комплект поставки в зависимости от исполнения).
- Винт (для крепления клемм) – количество в зависимости от исполнения.
- Винт заземления – 1 шт.
- Пластина установочная (наружная) металлическая – 1 шт.
- Пластина контактная (внутренняя) металлическая – 1 шт.
- Дюбель металлический – 2 шт.
- Кольцо уплотнительное – 2 шт.
- Саморез с прессшайбой – 2 шт.
- Инструкция – 1 шт.

Монтаж:

Монтаж должен осуществляться только квалифицированным электриком!

1. Разметить отверстия, прислонив установочную металлическую пластину к поверхности по уровню.
2. Просверлить отверстия диаметром в зависимости от класса бетона: В15÷В25 — 6 мм, В30÷В60 — 7 мм; глубиной 40 мм. Тщательно очистить отверстия и забить металлические дюбели.
3. Привернуть установочную металлическую пластину саморезами (рис. 1).
4. Установка коробки (рис. 7, 8):
 - выломать заглушки технологических отверстий для крепежа (для двухкомпонентных коробок данная операция не требуется) так, чтобы втулки установочной пластины входили в отверстия;
 - обрезать гермоввод под нужный диаметр КНС, при использовании вводной муфты — удалить гермоввод полностью;
 - установить коробку на втулки установочной пластины;
 - установить уплотнительные кольца на втулки;
 - установить и привернуть винтами контактную металлическую пластину;
 - установить керамические клеммы на втулки и привернуть их винтами.



Опасно! Поражение электрическим током!

Перед работами на электропроводке обесточить ее и защитить от повторного включения.

5. Произвести подключение электрического кабеля.
6. Металлические части огнестойких коробок должны быть заземлены, т.к. есть вероятность косвенного прикосновения, для этого в огнестойких коробках предусмотрена специальная клемма. Защита от косвенного прикосновения не требуется в случае выполнения требований ПУЭ п. 1.7.73.
7. Установить крышку коробки, затянуть ее винтами (в зависимости от конструкции).
8. Ведущие к коробке кабельные линии закрепить на расстоянии не более 50 мм от коробки согласно инструкции по монтажу огнестойкой кабельной линии.

75x75x30 мм

арт. 40-0450-FR

85x85x45 мм

арт. 40-0460-FR

103x103x45 мм

арт. 40-0470-FR

Коробка распределительная огнестойкая используется в огнестойкой кабельной линии совместно с кабельными каналами ОКЛ-ПР-КП.

Данная огнестойкая распределительная коробка входит в состав огнестойкой кабельной линии ПРОМРУКАВ и подтверждается сертификатом соответствия. Запрещается использование в ОКЛ без сертификата.

Комплект поставки:

- Коробка огнестойкая – 1 шт.
- Клемма керамическая – количество в зависимости от исполнения.
- Винт (для крепления клемм) – количество в зависимости от исполнения.
- Винт заземления – 1 шт.
- Пластина контактная металлическая – 1 шт.
- Термопредохранитель 10А 110°С – 1 шт. (входит в комплект поставки в зависимости от исполнения)
- Дюбель металлический – 2 шт.
- Саморез с прессшайбой – 2 шт.
- Инструкция – 1 шт.

Монтаж:

Монтаж должен осуществляться только квалифицированным электриком!

1. Разметить отверстия, прислонив установочную металлическую пластину к поверхности по уровню.
2. Просверлить отверстия диаметром в зависимости от класса бетона: В15÷В25 — 6 мм, В30÷В60 — 7 мм; глубиной 40 мм. Тщательно очистить отверстия и забить металлические дюбели.
3. Привернуть саморезами контактную металлическую пластину (рис. 1).
4. Установить керамические клеммы на втулки и привернуть их винтами (рис. 113-15).



Опасно! Поражение электрическим током!

Перед работами на электропроводке обесточить ее и защитить от повторного включения.

5. Произвести подключение электрического кабеля.
6. При необходимости присоединить защитный провод к клемме  (ПУЭ п. 1.7.76).
7. Выломать отверстия в боковой стенке крышки коробки под нужный размер кабельного канала.
8. Установить крышку коробки и затянуть ее винтом.
9. Ведущие к коробке кабельные линии закрепить на расстоянии не более 50 мм от коробки согласно инструкции по монтажу огнестойкой кабельной линии.

Другие способы монтажа:

- Коробки типа 40-0210-FR, 60-0210-FR (80x80x40 мм), 40-0300-FR, 60-0300-FR (100x100x50 мм), 40-0340-FR (120x80x50 мм), 40-0310-FR (150x110x70 мм) можно закрепить на шпильке (крепление не входит в комплект поставки). Для этого необходимо высверлить центральную часть коробки и через винтовое соединение М6 привернуть удлиненную гайку, предварительно установив уплотнительное кольцо для герметичности, с другой стороны гайки вворачивается шпилька (рис. 9, 10);
- Для монтажа подвесным способом к трубным несущим конструкциям, предусмотрена возможность крепления металлическими стяжками, через специальные отверстия (рис. 11, 102);
- При монтаже на поверхности сендвич панели применяются стальные резьбовые заклепки и винты М4 (в комплект поставки не входят) (рис. 4);
- При монтаже на поверхности бетона допускается использование монтажного пистолета (рис. 2);
- При монтаже по деревянным конструкциям применяются саморезы 4,2x38 (рис. 5);
- При монтаже по гипсокартону и гипсоволокну применяются металлические дюбели «Молли» (рис. 6). Подбор согласно инструкции по монтажу ОКЛ.

Законодательная и нормативная база:

- Федеральный закон от 22.07.2008 №123-ФЗ (ред. от 13.07.2015) «Технический регламент о требованиях пожарной безопасности»;
- ГОСТ 31565-2012 «Кабельные изделия. Требования пожарной безопасности»;
- ГОСТ Р 53316-2009 «Кабельные линии. Сохранение работоспособности в условиях пожара. Метод испытания»;
- Сертификат соответствия;
- Инструкция по монтажу ОКЛ;
- Паспорт комплектации.

Технические сведения:

Тип, марка	Габаритные размеры, мм	Количество и размер вводов, шт — мм	Степень защиты	Эксплуатируемое напряжение	Сечение провода	Климатическое исполнение	Температура монтажа	Температура эксплуатации
40-0210-FR	80x80x40	7 — Ø 20	IP55	до 1000 В	0,2÷16,0 мм ²	УХЛ4	от -5°С до +60°С	от -25°С до +40°С
40-0300-FR	100x100x50	6 — Ø 25						
40-0340-FR	120x80x50	6 — Ø 25						
40-0310-FR	150x110x70	10 — Ø 25						
40-0450-FR	75x75x30	4 — от 10x7 до 40x25	IP42	до 1000 В	0,2÷16,0 мм ²	УХЛ4	от -5°С до +60°С	
40-0460-FR	85x85x45	4 — от 10x7 до 60x40						
40-0470-FR	103x103x45	4 — от 10x7 до 60x40						
60-0210-FR	80x80x40	8 — Ø 20	IP66	до 1000 В	0,2÷16,0 мм ²	УХЛ1	от -5°С до +60°С	
60-0300-FR	100x100x50	8 — Ø 25						

Монтаж установочной металлической пластины

Рис. 1. Бетонные или кирпичные поверхности



Рис. 2. Бетонные или кирпичные поверхности



Рис. 3. Газобетон

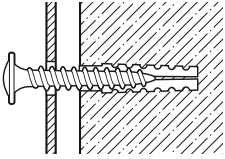

Рис. 4. Сэндвич-панели

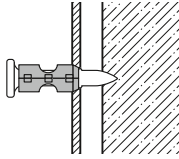

Рис. 5. Дерево

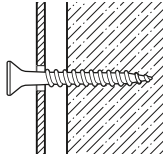

Рис. 6. Гипсокартонные и гипсоволоконные плиты

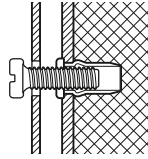

Монтаж и сборка распределительной коробки

арт. 40-0340-FR, 40-0310-FR, 60-0300-FR

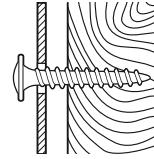
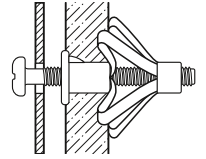
Рис. 7. Монтаж к стене

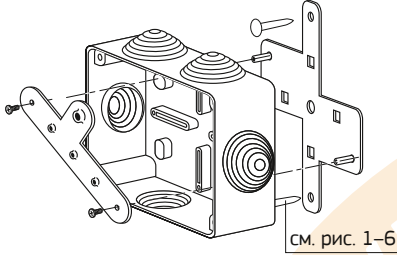

см. рис. 1-6

Рис. 9. Монтаж на шпильку



Рис. 11. Монтаж к трубным конструкциям



арт. 40-0210-FR, 40-0300-FR, 60-0210-FR

Рис. 8. Монтаж к стене

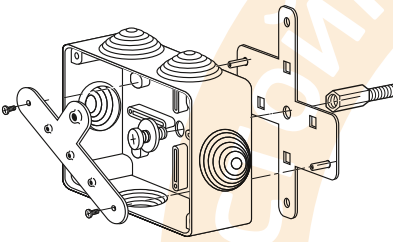
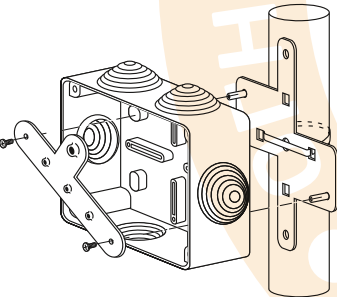
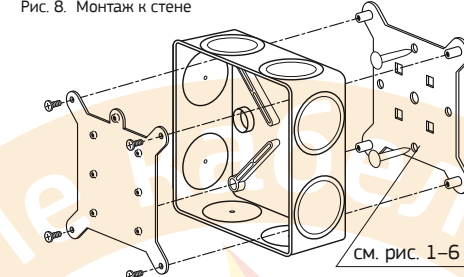

см. рис. 1-6

Рис. 10. Монтаж на шпильку



Рис. 12. Монтаж к трубным конструкциям



арт. 40-0450-FR

Рис. 13. Монтаж и сборка коробки для кабельного канала

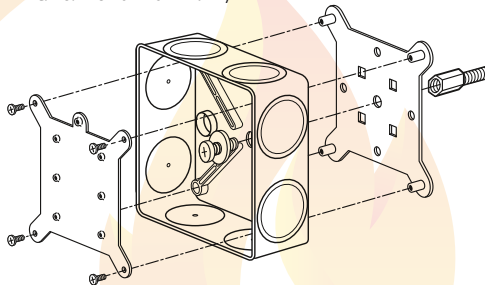
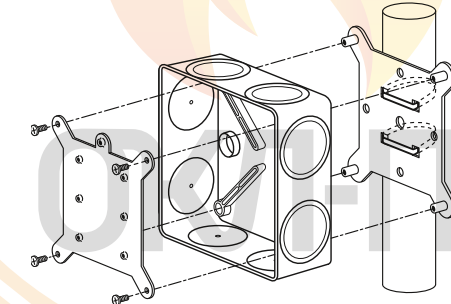
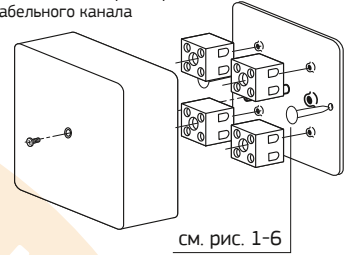

см. рис. 1-6

арт. 40-0460-FR

Рис. 14. Монтаж и сборка коробки для кабельного канала

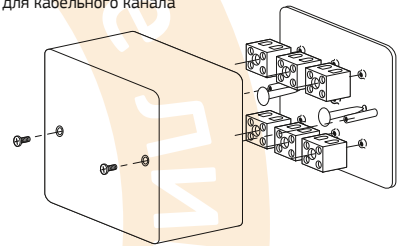

арт. 40-0470-FR

Рис. 15. Монтаж и сборка коробки для кабельного канала



Схема подключения терморезистора



Монтаж клеммных колодок

80x80x40 мм (арт. 40-0210-FR) 100x100x50 мм (арт. 60-0300-FR) 100x100x50 мм (арт. 40-0300-FR) 120x80x50 мм (арт. 40-0340-FR) 150x110x70 мм (арт. 40-0310-FR) 80x80x40 мм (арт. 60-0210-FR)

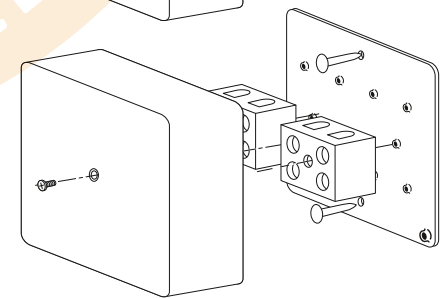
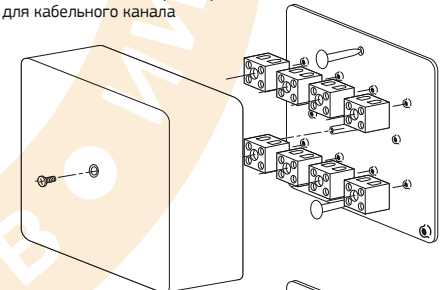
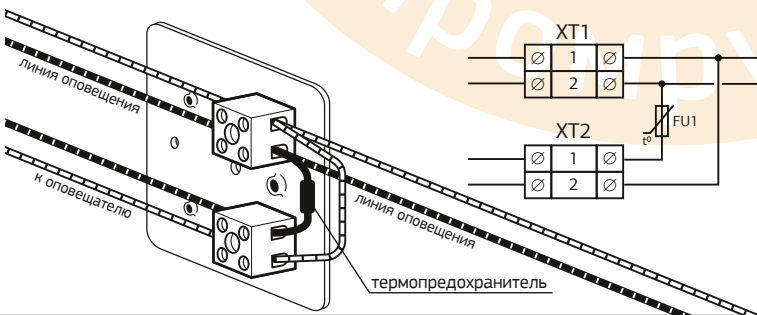