

Сенсорная светодиодная клавиатура на 16 зон

NV 8516

Версия 1.xx

Руководство по эксплуатации



Содержание

1. Назначение	3
2. Технические характеристики	3
3. Комплектация.....	3
4. Назначение компонентов.....	4
5. Подключение	4
6. Индикация.....	6
7. Горячие клавиши.....	6
8. Демонстрационный режим.....	7
9. Работа NV 8516 с NV 206/205/204.....	7
10. Работа NV 8516 с NV 8704/8804.	7
11. Назначение перемычек	9
12. Гарантии производителя и сертификаты	10
13. Свидетельство о приемке	10
14. Техническая поддержка.....	10

1. Назначение

- Постановка/снятие и управление передатчиком NV 8704/NV 8804/NV 206/NV 205/NV 204 или отдельными разделами
- Индикация состояния зон или разделов GSM-GPRS передатчика NV 8704/NV 206 NV 206/NV 205/NV 204
- Расширение проводных входов/выходов панели NV 8704/NV 8804/NV 206/NV 205/NV 204
- С одним NV 8704 допускается использование 16 клавиатур



Клавиатура NV 8516 не предназначена для настройки работы NV 8704/NV 206/NV 205/NV 204. Для этих целей используйте программное обеспечение NV Pro.

2. Технические характеристики

NV 8516 состоит из кодонаборника на 12 кнопок, шести светодиодных индикаторов-функциональных клавиш, 16 светодиодов зон, пьезодинамика; на задней стороне панели размещены тампер, разъемы подключения проводов и 2 многофункциональных входа/выхода I/O 1-2.

Устройство выполнено в пластиковом корпусе со светодиодной подсветкой, лицевая панель выполнена из оргстекла.

2.1. Спецификация

Наименование параметра и единица измерения	Значение
напряжение питания постоянного тока, В	9...15
максимально потребляемый ток, А	0,1
максимально допустимый ток на выходах I/O1-I/O4, А	0,3
максимально допустимый ток на выходе +12Vout, А	1
максимально допустимое напряжение на входах IN1-IN4, В	15
проводные зоны / выходы, шт	2/0 или 0/2
максимально допустимая влажность, %	90
вес, кг	0,16
габаритные размеры, не более, мм	141x101x24
диапазон рабочих температур, °С	-25.....+55

3. Комплектация

- NV 8516 - светодиодная сенсорная клавиатура
- Комплект крепления - 1 шт.
- Силиконовые ножки - 4 шт.
- Резистор 2,2 кОм - 2 шт.
- Паспорт изделия

4. Назначение компонентов

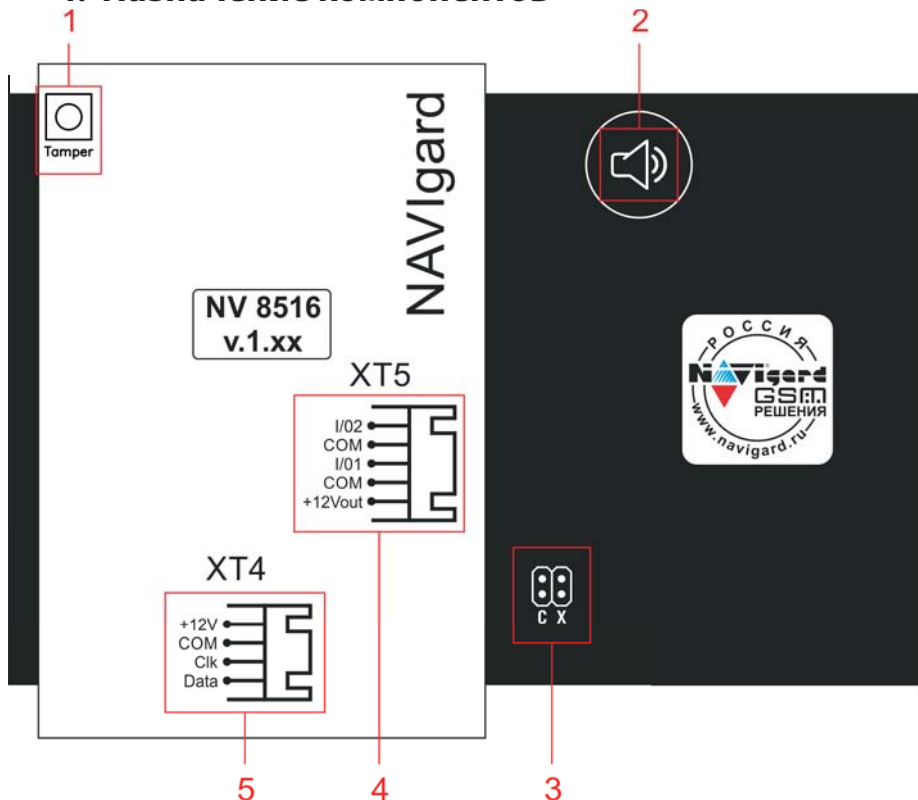

- 1 – встроенный тампер
- 2 – встроенный buzzer
- 3 – группа переключек СХ. (см. п. 11, стр. 9).
- 4 – разъем XT5 для подключения входов/выходов
- 5 – разъем XT4 для подключения системной шины

5. Подключение

По соображениям безопасности, установка клавиатуры должна выполняться квалифицированным персоналом. Все подключения внешних устройств, а также монтаж, производите при отключенном напряжении питания!
Не допускается эксплуатация клавиатуры в условиях вибрации.

Клавиатура устанавливается только внутри помещений!

5.1. Подключение к передатчикам NV 8704/NV 206/NV 205/NV 204.

К GSM-GPRS передатчику NV 8704 (далее NV 8704) можно подключить до 16 клавиатур NV 8516. Для соединения NV 8516 с NV 8704 необходим 4х-проводный кабель.

К GSM-GPRS передатчику NV 206, Ethernet передатчику NV 204 и Wi-Fi передатчику NV 205 можно подключить по одной клавиатуре NV 8516.

Максимальное расстояние от передатчика до NV 8516 – 50 метров при использовании кабеля 4х0,2 мм. Для увеличения расстояния используйте кабель 4х0,5 мм.

Всегда используйте кабель хорошего качества. В некоторых случаях может понадобиться экранированный кабель для снижения внешних электромагнитных помех. Не рекомендуется подключать несколько устройств, работающих по системной шине, последовательно на одну линию.

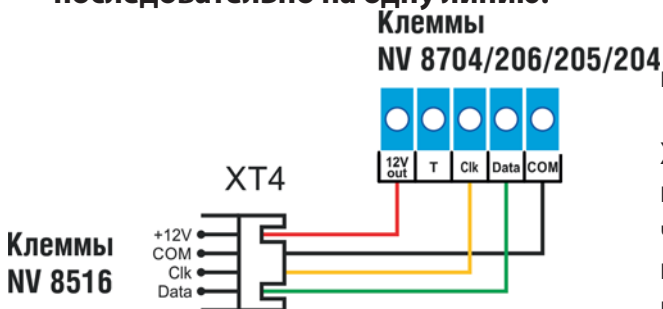

Пропустите соединительный кабель через центральное отверстие в подложке.

Подключите 4 провода 4-х контактного разъема XT4 клавиатуры NV 8516 к соответствующим клеммам передатчика, согласно цветам: красный - +12Vout, черный - COM, желтый - Clk, зеленый - Data. Как показано на рисунке. При необходимости удлините провод.

5.2. Расширение входов и выходов

Клавиатура NV 8516 имеет уникальные типы контактов I/O в количестве 2 штук. Каждый из этих контактов может работать как вход или как выход.

При подключении к NV 8704 или NV 206/205/204 клавиатура NV 8516 может выступать в качестве расширителя максимум 2 выходов или максимум 2 входов. Выбор логики работы осуществляется через ПО NV Pro при настройке NV 8704/ 206/205/204.

! При программировании запрещается указывать контакт I/O одновременно как вход и как выход. Это может привести к выходу изделия из строя.

5.3. Типовые схемы подключения контактов I/O клавиатуры NV 8516

Схема подключения двух датчиков:
одного ИК и одного СМК к контактам
типа «вход» клавиатуры NV 8516







Схема подключения СЗУ NV 3111 к
контактам типа «выход» клавиатуры NV
8516

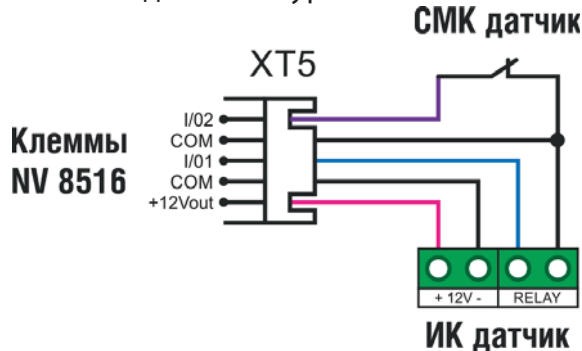
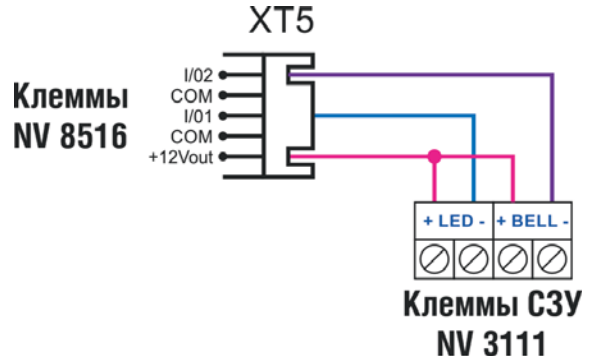

5.4. Потеря связи с контрольной панелью

При отключении системной шины, по истечении времени задержки на неисправность - одну минуту, загораются светодиоды    

Клавиатура NV 8516 будет издавать частый звуковой сигнал.

! В течении времени задержки на неисправность системной шины клавиатура будет издавать длинный звуковой сигнал при нажатии клавиш кодоборника.

Так же данная индикация будет при использовании нескольких клавиатур с одинаковым адресом. Для изменения адреса клавиатуры обратитесь к пункту 10.

6. Индикация

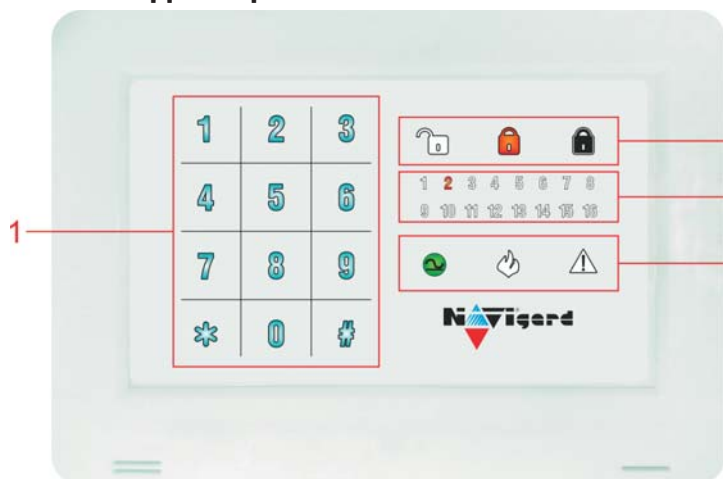

- 1 - клавиши кодаборника с настраиваемой яркостью и цветом
- 2 - индикаторы статуса/ функциональные клавиши
- 3 - светодиоды зон
- 4 - индикаторы статуса/ функциональные клавиши

Индикатор	Описание	Цвет	Состояние			Действие при удержании в течении 3 сек.
			Горит	Не горит	Мигает	
	снят/готов	зеленый	выбранный раздел готов к постановке	выбранный раздел не готов к постановке (есть нарушенные зоны)	-	-
	охрана	красный	раздел под охраной	раздел снят с охраны	идет задержка на вход/выход; тревога в разделе	быстрая постановка
	частичная охрана	красный	раздел под частичной охраной	раздел снят с охраны	идет задержка на вход/выход; тревога в разделе	частичная постановка
	питание	зеленый	питание от 220В	-	-	-
		желтый	питание от резервного АКБ	-	-	-
	ПОЖАР	красный	сигнал пожар	штатный режим	сигнал внимание	сброс пожарных датчиков
	неисправность	желтый	-	штатный режим	наличие неисправностей	просмотр неисправностей

7. Горячие клавиши

- *1+код - вход в режим обхода зон
- *2 - просмотр неисправностей
- *4 - колокольчик вкл/выкл (при нарушении зон с типом вход/выход, клавиатура будет издавать звуковой сигнал)
- *5+мастер код - вход в режим программирования кодов
- *70 - сброс пожарных датчиков
- *71+мастер код - очистка журнала событий
- *72+код - принудительная постановка
- *77+мастер код - вход в режим программирования клавиатуры

- 1...9 (удерживать) - переход в соответствующий раздел
- *(удерживать)+01-16 - переход в соответствующий раздел
- 0 (удерживать) - переход в глобальный раздел
- # - отмена ввода кода
- 1+3 (удерживать) - тревога медицинская
- 4+6 (удерживать) - тревога пожарная
- 7+9 (удерживать) - тревога полиция

8. Демонстрационный режим

 Для перехода в данный режим при выключенном питании установите переключку С, после чего подайте питание на клавиатуру. В рабочем режиме все переключки должны быть сняты.

Данный режим предназначен для демонстрации возможностей клавиатуры без подключения к панели. Так же в этом режиме задаются настройки яркости подсветки клавиатуры и код клавиш кодонаборника, которые будут использоваться в рабочем режиме.

8.1. Функции клавиатуры в демонстрационном режиме.

В демо режиме доступны функции:

- Обе клавиатурные зоны нормально разомкнуты. Типы зон: первая зона - проходная, вторая - периметр. Нарушение клавиатурных зон при их замыкании.
- Постановка/снятие с помощью кода 1234. Тревога при нарушении любой зоны
- Режим частичная охрана при удержании клавиши частичная охрана. При нарушении проходной зоны тревога не генерируется.
- Просмотр неисправностей.

8.2. Изменение яркости и цвета клавиш кодонаборника

В демонстрационном режиме доступна функция выбора яркости подсветки клавиатуры и изменения цвета кодонаборника.

Для этого нажмите *8. Загорятся все светодиоды клавиатуры.

Для переключения цветов кодонаборника нажимайте 4 и 6. Всего для выбора доступно 9 цветов.

Для переключения яркости нажимайте 2 и 8. Доступны 3 значения: минимальная, средняя и максимальная. Длинный звуковой сигнал означает что достигнут крайний предел.

Для применения настроек нажмите #.

Данные настройки будут применены так же и для рабочего режима клавиатуры. Для перехода в рабочий режим отключите питание, снимите переключку С и подайте питание на клавиатуру.

9. Работа NV 8516 с NV 206/205/204

Клавиатура NV 8516 применяется для постановки снятия передатчиков NV 206/205/204, индикации их состояния. изменения кодов пользователя.

Дополнительных настроек клавиатуры для работы с NV 206/205/204 не требуется.



Настройка клавиатуры аналогична настройкам при работе с NV 8704/8804.

10. Работа NV 8516 с NV 8704/8804.

Клавиатура NV 8516 применяется для постановки снятия передатчиков NV 8704/8804, индикации состояния зон и разедлов. изменения кодов пользователя.



10.1. Изменение настроек (программирование) клавиатуры NV 8516.

 Для изменения настроек клавиатуры все разделы должны быть сняты с охраны.



Для входа в режим программирования клавиатуры введите *77+мастер код(по умолчанию 1234) Загорятся светодиоды  и . Клавиатура перешла в режим программирования.

При отсутствии нажатий  на клавиши в течение 1 минуты или при нажатии # клавиатуры выйдет из режима программирования.



Назначение адреса клавиатуры

Нажмите 1 - клавиатура перейдет в меню выбора адреса клавиатуры по умолчанию. Загорятся светодиоды  и . Горящий светодиод зоны означает адрес клавиатуры. Введите необходимый адрес (от 1 до 16) и нажмите #. Для назначения адресов 10..16 введите комбинацию *0 для 10 раздела, *1 – 11 и т.д. и нажмите #. Клавиатура выйдет в предыдущее меню.



Назначение раздела, присвоенного клавиатуре

Нажмите 2 - клавиатура перейдет в меню выбора раздела, отображаемого по умолчанию. Загорятся светодиоды  и . Горящий светодиод зоны означает раздел по умолчанию. Введите необходимый раздел (от 1 до 16) и нажмите #. Для назначения адресов 10..16 введите комбинацию *0 для 10 раздела, *1 – 11 и т.д. и нажмите #. Клавиатура выйдет в предыдущее меню.



Назначение начальной зоны для отображения

Нажмите 3 - клавиатура перейдет в меню выбора начальной зоны для отображения. Загорятся светодиоды  и . Горящий светодиод зоны означает номера зон для отображения по умолчанию. Горит 1 - зоны 1-16, 2 - зоны 17-32, 3 - зоны 33-48, 4 - зоны 49-64. Введите соответствующую цифру и нажмите #. Клавиатура выйдет в предыдущее меню.

Настройка контроля тампера клавиатуры

Нажмите 4 - клавиатура перейдет в меню настройки контроля тампера клавиатуры. Загорятся светодиоды  и . Горящий светодиод 1 означает что кнопка тампера клавиатуры контролируется, потушенный - не контролируется. Для изменения нажмите 1. Нажмите #. Клавиатура выйдет в предыдущее меню.



10.2. Программирование кодов пользователей

Для входа в режим программирования кодов пользователей введите *5 + мастер код (по умолчанию 1234). Загорятся светодиоды  и . Клавиатура перешла в режим программирования кодов пользователей. Светодиоды 1-16 показывают, какие номера кодов пользователей уже запрограммированы.

При отсутствии нажатий на клавиши в течение 1 минуты или при нажатии # клавиатура выйдет из режима программирования.

Добавление и удаление кодов пользователей

Введите две цифры номера кода (например, для кода 3 необходимо ввести 03).



Загорятся светодиоды  и . Мигающий светодиод зоны указывает на ожидание ввода кода соответствующего пользователя.

Для удаления кода пользователя нажмите *.

Введите 4 цифры номера кода. При успешном вводе клавиатуры вернется в предыдущее меню. Если код уже есть в памяти, прозвучит длинный звуковой сигнал.

Для выхода из режима нажмите #.

Назначение кодам пользователей разделов

Введите 98. Загорится светодиод . Светодиод  будет мигать.

Введите две цифры кода, которому необходимо назначить разделы. Загорится светодиод . Светодиоды зон 1-16 покажут, каким разделам назначен этот код. Для включения или выключения разделов нажимайте цифры 1-9 и *0 для 10, *1 для 11 и т.д..

Для сохранения нажмите #, для отмены нажмите *.

Для назначения разделов следующему коду введите 98 и две цифры номера кода или нажмите # для выхода из режима программирования кодов пользователей.

Назначение кодам пользователей прав

Введите 99. Загорится светодиод . Светодиод  будет мигать.

Введите две цифры кода, которому необходимо назначить права. Загорится светодиод .

Выберите кнопками 1-8 права, назначенные для этого кода. При этом светодиоды зон 1-8 показывают текущий выбор:

горит 8 - код может ставить и снимать передатчик с охраны

горит 7 – код имеет право обхода зон

горит 1 - код может добавлять новые коды

Для сохранения нажмите #, для отмены нажмите *. Для назначения прав следующему коду введите 99 и две цифры номера кода или нажмите # для выхода.

10.3. Управление NV 8704/206/205/204 с помощью клавиатуры NV 8516.

Для постановки/снятия с охраны введите четырехзначный код, заданный при программировании контрольной панели.

Принудительная постановка.

При нарушенных зонах введите *72+код. Все нарушенные зоны будут обойдены, панель выполнит постановку на охрану.

Обход зон

Введите *1+код. Загорятся светодиоды  

Введите две цифры номеров зон, которые необходимо обойти. Нажмите два раза #. Панель выполнит постановку на охрану. При снятии обход зон будет сброшен.

Режим «Дверной колокольчик»

Для активации режима «Дверной колокольчик» нажмите *4.



В данном режиме клавиатура будет выдавать три быстрых звуковых сигнала при нарушении и восстановлении зон NV 8704, для которых установлен флаг «Колокольчик». По умолчанию данный флаг установлен для зон с логикой работы «Вход/выход» и «Периметр». В состоянии «под охраной» данный режим не активен.

Для выхода из режима нажмите *4.

11. Назначение перемычек

 Все перемычки устанавливаются при выключенном питании, если в инструкции не указано иное.

Таблица 1. Положение перемычек и их назначение

П о л о ж е н и е перемычек	Назначение
	Рабочее/транспортное положение
	Сброс настроек на заводские Индикация загрузки заводских настроек при установленном джампере X: 1. Запись в память успешно - мигают «Открытый замок» и все светодиоды зон; 2. Запись в память не успешно (память повреждена) - мигают «Закрытый замок» и все светодиоды зон;
	Демонстрационный режим

12. Гарантии производителя и сертификаты

Все клавиатуры NV 8516 имеют уникальную защитную голографическую наклейку. Предприятие изготовитель гарантирует соответствие клавиатуры NV 8516 требованиям пожарной безопасности при соблюдении потребителем условий и правил эксплуатации, установленных эксплуатационной документацией.

- Гарантийный срок хранения 6 месяцев.
 - Гарантийный срок эксплуатации 12 месяцев, но не более 18 месяцев со дня изготовления.
- Действие гарантийных обязательств прекращается:
- При истечении гарантийного срока хранения, если изделие не введено в эксплуатацию до его истечения.
 - При истечении гарантийного срока эксплуатации
 - Гарантийный срок эксплуатации продлевается на период от подачи рекламаций до введения изделия в эксплуатацию силами предприятия-изготовителя.
 - Гарантия не распространяется на изделие, компоненты которого имеют механические повреждения.
 - Гарантия не распространяется на изделие с отсутствием или повреждением голографической наклейки.
 - Средний срок службы изделия - не менее восьми лет.

Клавиатура NV 8516 имеет сертификат №С-РУ.ПБ16.В.00191 от 29.11.2010г., подтверждающий соответствие требованиям Технического Регламента Пожарной Безопасности (Федеральный закон от 22.07.2008 № 123-ФЗ).

13. Свидетельство о приемке

Клавиатура NV 8516 s/n _____ соответствует конструкторской документации ТУ 4372-001-66044737-06 и признан годным к эксплуатации.

Дата выпуска: _____ М.П.

14. Техническая поддержка

Тел./факс: (4012) 578-900, (4012) 38-68-66

E-mail: tech@navigard.ru

Website: www.navigard.ru