

СЕРВИСНЫЕ СТОЙКИ ДЛЯ ПРОКЛАДКИ КАБЕЛЯ И ОРГАНИЗАЦИИ РАБОЧИХ МЕСТ

Серия TR

КОЛОННА ОДНОСТОРОННЯЯ

ЛЮКИ, КОЛОННЫ

- Хай-тек дизайн от «Smart Idea», широкая гамма аксессуаров.
- Монтаж стандартных суппортов РМ45 для модульных элементов и ЕМ60 для розеток «евростандарт» с крепежным размером 60 мм.
- Высота изделий: 350 мм, 660 мм.
- В зависимости от проекта принимаются заказы на нестандартные размеры колонн TR.
- Все колонны имеют клемму заземления.
- Внутри колонны имеются пазы для крепления кабельных перегородок типа RSE50 (73911).



Артикул	Наименование	Размеры, А x В x С, мм	Единица измерения	Кол-во в упаковке	Материал
70135	TR-8M/1	Колонна односторонняя до 8 модулей 45 x 22,5 мм	шт.	10	Анодированный алюминий
70166	TR-16M/1	Колонна односторонняя до 16 модулей 45 x 22,5 мм	шт.	10	Анодированный алюминий
73909	PM45	Суппорт для 1 поста* 45 x 45 мм	шт.	10	АБС пластик
73915	PM45/4	Суппорт для 2 постов* 45 x 45 мм	шт.	10	АБС пластик
73916	PM45/6	Суппорт для 3 постов* 45 x 45 мм	шт.	10	АБС пластик
73907	EM60	Суппорт для розетки с креплением D60мм	шт.	10	АБС пластик

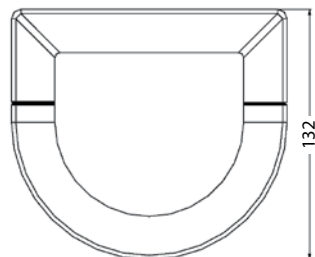
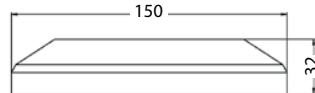
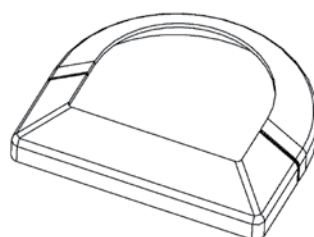
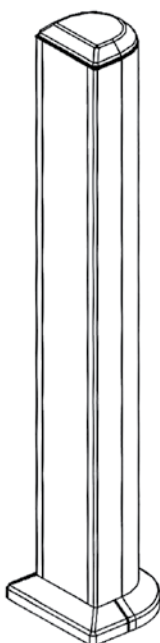
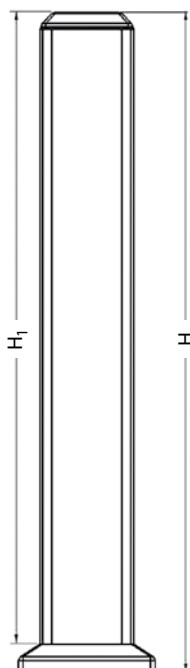

Основание колонны

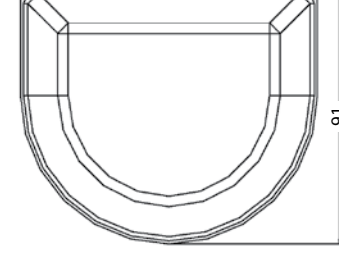
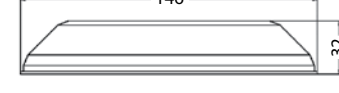
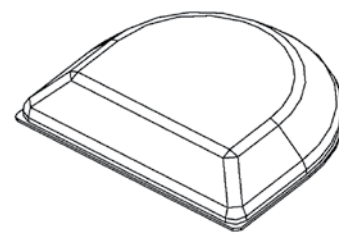

Крышка колонны

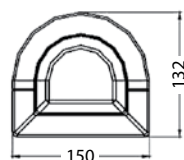

H = 663 мм, H₁ = 600 мм.

По заказу высота может быть изменена.

* 1 пост 45 x 45 мм = 2 модуля 22.5 x 45 мм

СЕРВИСНЫЕ СТОЙКИ ДЛЯ ПРОКЛАДКИ КАБЕЛЯ И ОРГАНИЗАЦИИ РАБОЧИХ МЕСТ

Серия TR

КОЛОННА ДВУХСТОРОННЯЯ

- Хай-тек дизайн от «Smart Idea», широкая гамма аксессуаров.
- Монтаж стандартных суппортов РМ45 для модульных элементов и ЕМ60 для розеток «евростандарт» с крепежным размером 60 мм.
- Высота изделий: 350 мм, 660 мм.
- В зависимости от проекта принимаются заказы на нестандартные размеры колон TR.
- Все колонны имеют клемму заземления.
- Внутри колонны имеются пазы для крепления кабельных перегородок типа RSE50 (73911).



ЛЮКИ, КОЛОННЫ

Артикул	Наименование		Размеры, А x B x C, мм	Единица измерения	Кол-во в упаковке	Материал
70235	TR-16M/2	Колонна двухсторонняя до 16 модулей 45 x 22,5 мм	100 x 2 x 55 x 350	шт.	10	Анодированный алюминий
70266	TR-32M/2	Колонна двухсторонняя до 32 модулей 45 x 22,5 мм	100 x 2 x 55 x 660	шт.	10	Анодированный алюминий
73909	PM45	Суппорт для 1 поста* 45 x 45 мм	45 x 45	шт.	10	АБС пластик
73915	PM45/4	Суппорт для 2 постов* 45 x 45 мм	2 x (45 x 45)	шт.	10	АБС пластик
73916	PM45/6	Суппорт для 3 постов* 45 x 45 мм	3 x (45 x 45)	шт.	10	АБС пластик
73907	EM60	Суппорт для розетки с креплением D60мм	60	шт.	10	АБС пластик

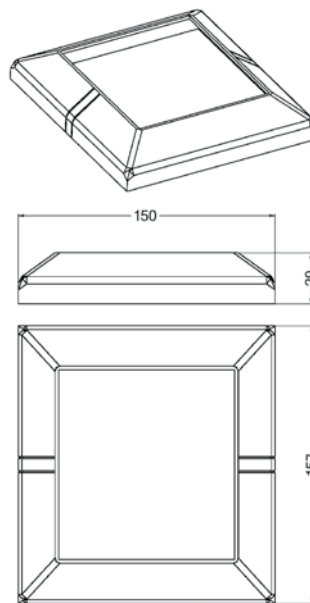
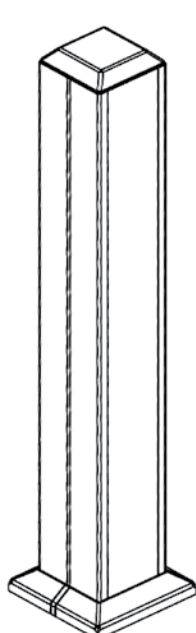
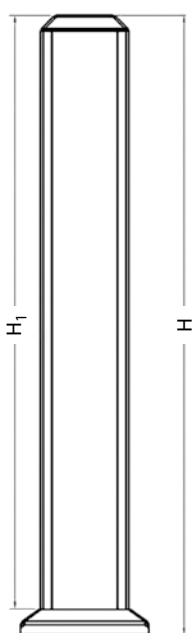
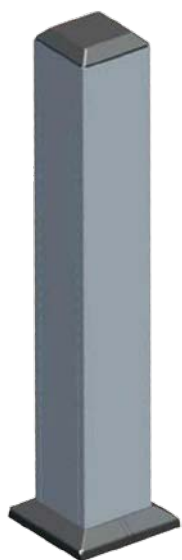

Основание колонны

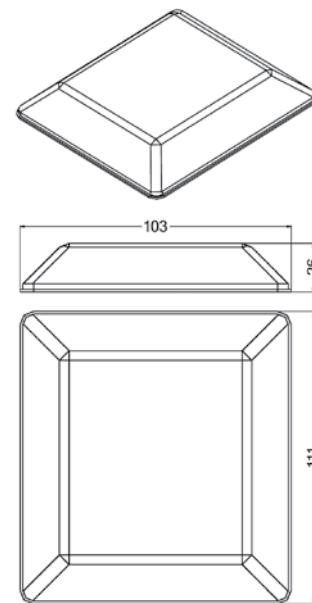

Крышка колонны

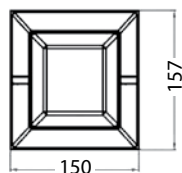

H = 350 – 700 мм, H₁ = 310 – 660 мм.
По заказу высота может быть изменена.

* 1 пост 45 x 45 мм = 2 модуля 22.5 x 45 мм