

### Комплект крепежа

Комплект крепежа входит в комплект поставки вертикальных блоков розеток

	Кронштейн	3 шт.
	Винт М6х12	10 шт.
	Гайка М6 с защелкой	6 шт.

### Установка вертикальных блоков в ШТК-М

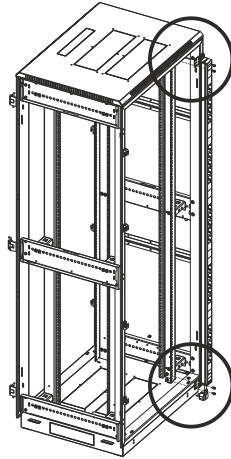

### Установка вертикальных блоков в СТК

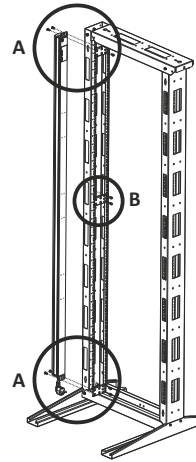

### Монтаж

Монтаж кронштейнов к вертикальному блоку

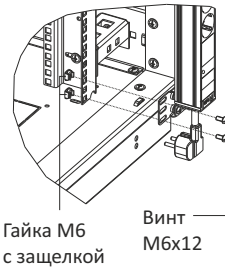
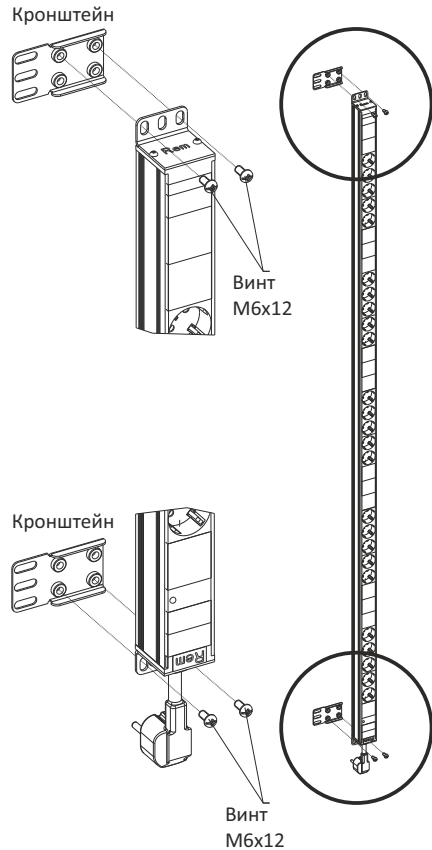

Гайка М6 с защелкой  
Винт М6х12  
Установка с помощью дополнительного кронштейна СБ

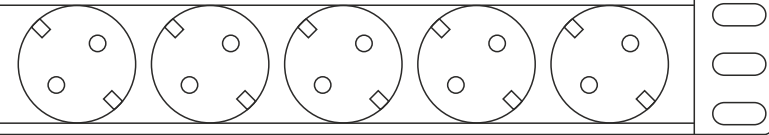
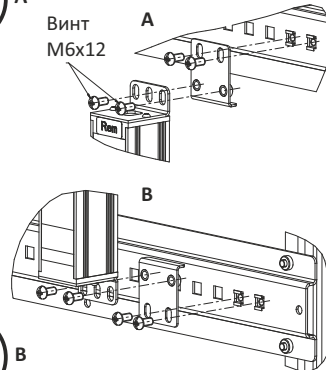
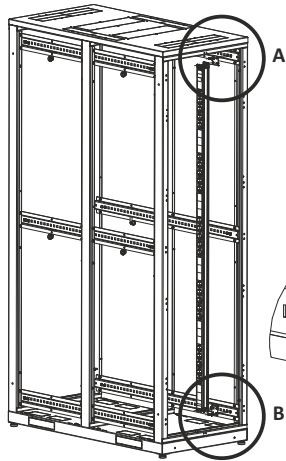
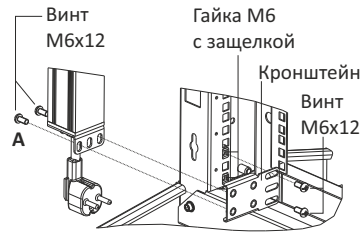
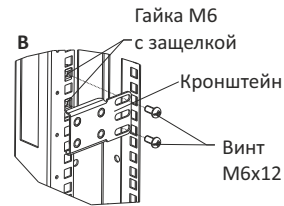

# Паспорт

## блок силовых розеток вертикального размещения

ДЛЯ ТЕЛЕКОММУНИКАЦИОННЫХ ШКАФОВ И СТОЕК

IDФУ.301122.243 ПС

Серийный номер:

ОТК:

Дата изготовления:

### 16 АМПЕР

Сделано в Беларуси. ИООО «ЦМО». ТУ ВУ 800008148.007-2012. Сохраняйте паспорт изделия в течение гарантийного срока.

ISO 9001

### Описание изделия

Блок силовых розеток (далее – изделие) предназначен для распределения электропитания между активным оборудованием в телекоммуникационных шкафах и стойках. Совместим с напольными монтажными шкафами высотой 33U до 48U по ГОСТ 28601.2 (19-дюймовые конструктивы по МЭК 297). Обеспечивает подключение оборудования высотой от 33U до 48U к электрической сети переменного тока напряжением 230 В с заземляющим проводом, номинальный ток не более 16 А.

### Комплект поставки

Блок силовых розеток – 1 шт., комплект крепежа – 1 шт., паспорт – 1 шт.

### Технические характеристики

Типы портов*	Schuko IEC 60320 C13 IEC 60320 C19
Вход электропитания*	Шнур (кабель) питания 1,8 м
	Шнур (кабель) питания 3 м
	IEC 60320 C20 Клеммная колодка
Номинальное напряжение	230 В
Потребляемая мощность	3 Вт
Максимальная суммарная нагрузка (мощность)	4,0 кВт
Номинальный ток нагрузки	16 А
Рабочая частота	50-60 Гц
Степень защиты	IP20
Климатическое исполнение	УХЛ4, ГОСТ 15150
Габариты (ВхШхГ)*	33U-38U 1463x45x45 мм
	42U-48U 1863x45x45 мм
Масса не более	2,5 кг

\*В зависимости от исполнения



**АДРЕС ИЗГОТОВИТЕЛЯ**  
Республика Беларусь,  
223051, Минская область,  
Минский район, п. Колодищи,  
ул. Минская, дом 67А  
тел. +375 (17) 500-00-00  
info@remer.su  
www.remer.su

## Установка изделия

Зафиксируйте изделие в шкафу или открытой стойке комплектом крепежа. Используйте для фиксации винты и гайки с фиксаторами. Убедитесь, что суммарная мощность подсоединенных электроустройств меньше, либо равна максимальной суммарной нагрузке указанной в технических характеристиках блока. Эксплуатация блока запрещается если превышена максимальная суммарная нагрузка.

## Устройство

Изделие выполнено в анодированном алюминиевом корпусе. Изделие комплектуется кабелем (шнуром) питания либо клеммной колодкой.

<b>Включатель</b> Код артикула: V	<b>Индикатор питания</b> Код артикула: I
<b>Амперметр</b> Код артикула: AM Амперметр (цифровой, переменного тока) Максимальный ток: 16 А (переменный ток) Предел измерений: 20 А (переменный ток) Точность измерений: ±1,0% Шаг измерений: 200 мА Количество знаков на дисплее: 3 Дисплей: светодиоды красного цвета	<b>Фильтр защиты с индикатором</b> Код артикула: FI Индикатор заземления – светодиод горит, блок заземлен. Индикатор перенапряжения – светодиод зеленый, напряжение в пределах нормы Индикатор электропитания – светодиод красный, электропитание включено
<b>Автомат электропитания</b> Код артикула: A При повышении максимальной мощности потребления 4,0 кВт срабатывает защита от перегрузки. Время срабатывания зависит от величины перегрузки	<b>Клемная колодка</b> Код артикула: K Клемная колодка предназначена для подключения кабеля питания номинальным сечением до 4 мм. кв.

## Требования безопасности

- Изделие не предназначено для использования лицами (включая детей) с пониженными физическими, чувствительными или умственными способностями или при отсутствии у них опыта или знаний, если они не находятся под контролем или не проинструктированы об использовании изделия лицом, ответственным за их безопасность. Дети должны находиться под контролем для недопущения игры с изделием.
- Подключать только к розетке с рабочим заземлением.
- Не допускается эксплуатация изделия: во влажных помещениях и на сырых поверхностях; при попадании воды внутрь корпуса; при наличии контакта изделия с ацетоном, бензином и другими химически активными веществами.
- Категорически запрещается вносить изменения в конструкцию изделия.
- При обнаружении признаков неисправности: запах из изделия, механическое повреждение, нагрева, повреждения гибкого кабеля (при его наличии), наличие искрения, следует немедленно отключить изделие от электросети и обратиться к производителю. Не производить самостоятельный ремонт!
- В случае наличия дыма или возгорания изделия необходимо обесточить помещение и воспользоваться любыми средствами пожаротушения, вызвать службу МЧС!

## Условия транспортирования, хранения и утилизации

Изделие не содержит в своем составе материалов опасных для жизни и здоровья человека, вредных для окружающей среды. Изделие не содержит драгоценных металлов. Не требует специальных мер предосторожности при транспортировании, хранении и утилизации. Транспортирование изделий в упаковке может осуществляться любым видом транспорта в крытых транспортных средствах, в соответствии с правилами перевозки грузов, действующих на данном виде транспорта. Условия транспортирования, в части воздействия климатических факторов, должны соответствовать группе хранения 4 по ГОСТ 15150. При транспортировании, погрузке и выгрузке должны быть приняты меры по защите от ударов, падений. Условия хранения по группе 2 ГОСТ 15150–69. Утилизацию изделия производят по общим правилам, действующим у потребителя.

## Гарантии изготовителя

Изготовитель гарантирует качество изделия при соблюдении потребителем условий эксплуатации, транспортирования и хранения. Гарантийный срок эксплуатации блоков розеток (включая хранение и транспортирование) – 24 месяца со дня приобретения потребителем. Изготовитель устраняет неисправности вышедшего из строя изделия при наличии заполненного паспорта.

## Срок службы изделия – 10 лет

✓	Код производителя	Наименование изделия	Артикул изделия
	30112224200	Вертикальный блок розеток Rem-16 с инд., 20 Schuko, 16А, алюм., 33-38U, шнур 3 м	R-16-20S-I-1420-3
	30112224700	Вертикальный блок розеток Rem-16 с авт., 20 Schuko, 16А, алюм., 33-38, шнур 3 м	R-16-20S-I-1420-3-B
	30112224201	Вертикальный блок розеток Rem-16 с инд., 20 Schuko, 16А, алюм., 33-38, шнур 3 м	R-16-20S-A-1420-3
	30112224701	Вертикальный блок розеток Rem-16 с авт., 20 Schuko, 16А, алюм., 33-38, шнур 3 м	R-16-20S-A-1420-3-B
	30112224202	Вертикальный блок розеток Rem-16 с фил. и инд., 20 Schuko, 16А, алюм., 33-38U, шнур 3 м	R-16-20S-FI-1420-3
	30112224702	Вертикальный блок розеток Rem-16 с фил. и инд., 20 Schuko, 16А, алюм., 33-38U, шнур 3 м	R-16-20S-FI-1420-3-B
	30112224203	Вертикальный блок розеток Rem-16 с инд. 16А, 10 Schuko, 10 IEC320 C19, 16А, алюм., 33-38U, шнур 3 м	R-16-10S-10C19-I-1420-3
	30112224703	Вертикальный блок розеток Rem-16 с авт. 16А, 10 Schuko, 10 IEC320 C19, 16А, алюм., 33-38U, шнур 3 м	R-16-10S-10C19-I-1420-3-B
	30112224204	Вертикальный блок розеток Rem-16 с фил. 16А, 10 Schuko, 10 IEC320 C19, 16А, алюм., 33-38U, шнур 3 м	R-16-10S-10C19-A-1420-3
	30112224704	Вертикальный блок розеток Rem-16 с авт. 16А, 10 Schuko, 10 IEC320 C19, 16А, алюм., 33-38U, шнур 3 м	R-16-10S-10C19-A-1420-3-B
	30112224205	Вертикальный блок розеток Rem-16 с фил. и инд. 16А, 10 Schuko, 10 IEC320 C19, 16А, 10 IEC320 C13, алюм., 33-38U, шнур 3 м	R-16-10S-10C13-FI-1420-3
	30112224705	Вертикальный блок розеток Rem-16 с фил. и инд. 16А, 10 Schuko, 10 IEC320 C19, 16А, 10 IEC320 C13, алюм., 33-38U, шнур 3 м	R-16-10S-10C13-FI-1420-3-B
	30112224206	Вертикальный блок розеток Rem-16 с фил. и инд., 20 IEC320 C13, алюм., 33-38U, шнур 3 м	R-16-20C13-FI-1420-3
	30112224706	Вертикальный блок розеток Rem-16 с фил. и инд., 20 IEC320 C13, алюм., 33-38U, шнур 3 м	R-16-20C13-FI-1420-3-B
	30112224207	Вертикальный блок розеток Rem-16 с авт. 16А, 20 Schuko, 16А, алюм., 33-38U, колодка	R-16-20S-A-1420-K
	30112224707	Вертикальный блок розеток Rem-16 с авт. 16А, 20 Schuko, 16А, алюм., 33-38U, колодка	R-16-20S-A-1420-K-B
	30112224208	Вертикальный блок розеток Rem-16 с авт. 16А, 10 Schuko, 10 IEC320 C19, 16А, алюм., 33-38U, колодка	R-16-10S-10C19-A-1420-K
	30112224708	Вертикальный блок розеток Rem-16 с авт. 16А, 10 Schuko, 10 IEC320 C19, 16А, алюм., 33-38U, колодка	R-16-10S-10C19-A-1420-K-B
	30112224209	Вертикальный блок розеток Rem-16 с выкл., 10 Schuko, 10 IEC320 C13, вход C20 16А, алюм., 33-38U	R-16-10S-10C13-V-1420
	30112224709	Вертикальный блок розеток Rem-16 с выкл., 10 Schuko, 10 IEC320 C13, вход C20 16А, алюм., 33-38U	R-16-10S-10C13-V-1420-B
	30112224210	Вертикальный блок розеток Rem-16 с выкл., 14 IEC320 C13, 10 IEC320 C19, вход C20 16А, алюм., 33-38U	R-16-14C13-10C19-V-1420
	30112224710	Вертикальный блок розеток Rem-16 с выкл., 14 IEC320 C13, 10 IEC320 C19, вход C20 16А, алюм., 33-38U	R-16-14C13-10C19-V-1420-B
	30112224300	Вертикальный блок розеток Rem-16 с инд., 20 Schuko, 16А, алюм., 42-48U, шнур 3 м	R-16-20S-I-1820-3
	30112224500	Вертикальный блок розеток Rem-16 с инд., 20 Schuko, 16А, алюм., 42-48U, шнур 3 м	R-16-20S-I-1820-3-B
	30112224301	Вертикальный блок розеток Rem-16 с инд., 25 Schuko, 16А, алюм., 42-48U, шнур 3 м	R-16-25S-I-1820-3
	30112224501	Вертикальный блок розеток Rem-16 с инд., 25 Schuko, 16А, алюм., 42-48U, шнур 3 м	R-16-25S-I-1820-3-B
	30112224302	Вертикальный блок розеток Rem-16 с авт., 25 Schuko, 16А, алюм., 42-48U, шнур 3 м	R-16-25S-A-1820-3
	30112224502	Вертикальный блок розеток Rem-16 с авт., 25 Schuko, 16А, алюм., 42-48U, шнур 3 м	R-16-25S-A-1820-3-B
	30112224303	Вертикальный блок розеток Rem-16 с инд., 15 Schuko, 10 IEC320 C19, 16А, алюм., 42-48U, шнур 3 м	R-16-15S-10C19-I-1820-3
	30112224503	Вертикальный блок розеток Rem-16 с инд., 15 Schuko, 10 IEC320 C19, 16А, алюм., 42-48U, шнур 3 м	R-16-15S-10C19-I-1820-3-B
	30112224304	Вертикальный блок розеток Rem-16 с авт. 16А, 15 Schuko, 10 IEC320 C19, 16А, алюм., 42-48, шнур 3 м	R-16-15S-10C19-A-1820-3
	30112224504	Вертикальный блок розеток Rem-16 с авт. 16А, 15 Schuko, 10 IEC320 C19, 16А, алюм., 42-48, шнур 3 м	R-16-15S-10C19-A-1820-3-B
	30112224305	Вертикальный блок розеток Rem-16 с фил. и инд., 25 Schuko, 16А, алюм., 42-48U, шнур 3 м	R-16-25S-FI-1820-3
	30112224505	Вертикальный блок розеток Rem-16 с фил. и инд., 25 Schuko, 16А, алюм., 42-48U, шнур 3 м	R-16-25S-FI-1820-3-B
	30112224306	Вертикальный блок розеток Rem-16 с фил. и инд., 25 IEC320 C13, алюм., 42-48U, шнур 3 м	R-16-25C13-FI-1820-3
	30112224506	Вертикальный блок розеток Rem-16 с фил. и инд., 25 IEC320 C13, алюм., 42-48U, шнур 3 м	R-16-25C13-FI-1820-3-B
	30112224307	Вертикальный блок розеток Rem-16 с фил. и инд., 15 Schuko, 16А, 10 IEC320 C13, алюм., 42-48U, шнур 3 м	R-16-15S-10C13-FI-1820-3
	30112224507	Вертикальный блок розеток Rem-16 с фил. и инд., 15 Schuko, 16А, 10 IEC320 C13, алюм., 42-48U, шнур 3 м	R-16-15S-10C13-FI-1820-3-B
	30112224308	Вертикальный блок розеток Rem-16 с авт. 16А, 25 Schuko, 16А, алюм., 42-48U, колодка	R-16-25S-A-1820-K
	30112224508	Вертикальный блок розеток Rem-16 с авт. 16А, 25 Schuko, 16А, алюм., 42-48U, колодка	R-16-25S-A-1820-K-B
	30112224309	Вертикальный блок розеток Rem-16 с авт. 16А, 15 Schuko, 10 IEC320 C19, 16А, алюм., 42-48U, колодка	R-16-15S-10C19-A-1820-K
	30112224509	Вертикальный блок розеток Rem-16 с авт. 16А, 15 Schuko, 10 IEC320 C19, 16А, алюм., 42-48U, колодка	R-16-15S-10C19-A-1820-K-B
	30112224310	Вертикальный блок розеток Rem-16 с выкл., 16 IEC320 C13, 12 IEC320 C19, вход C20 16А, алюм., 42-48U	R-16-16C13-12C19-V-1820
	30112224510	Вертикальный блок розеток Rem-16 с выкл., 16 IEC320 C13, 12 IEC320 C19, вход C20 16А, алюм., 42-48U	R-16-16C13-12C19-V-1820-B
	30112224311	Вертикальный блок розеток Rem-16 с выкл., 15 Schuko, 10 IEC320 C13, вход C20 16А, алюм., 42-48U	R-16-15S-10C13-V-1820
	30112224511	Вертикальный блок розеток Rem-16 с выкл., 15 Schuko, 10 IEC320 C13, вход C20 16А, алюм., 42-48U	R-16-15S-10C13-V-1820-B

\*Буква «В» обозначает черный цвет блока