

FALCON EYE

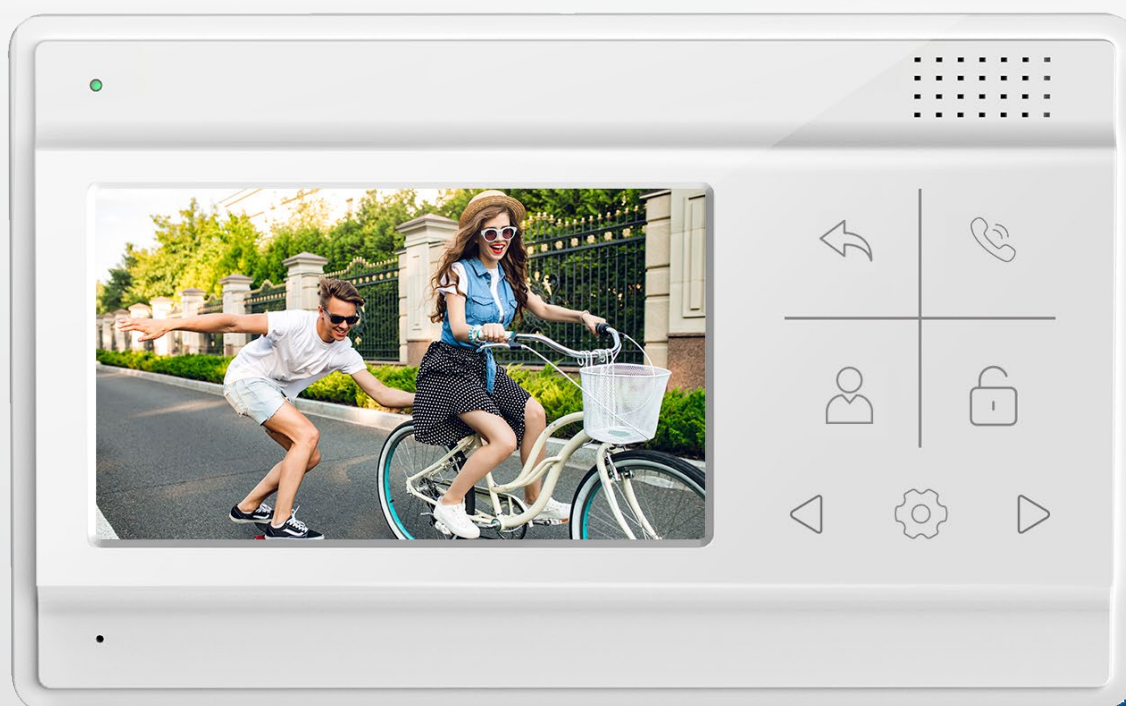

ПАСПОРТ И РУКОВОДСТВО ПО УСТАНОВКЕ И ЭКСПЛУАТАЦИИ ВИДЕОДОМОФОНА

VELA



EAC

Производитель оставляет за собой право вносить изменения в характеристики и функции изделия без предварительного уведомления, в целях повышения качества и производительности изделия.

Оглавление

Замечания и предупреждения по безопасности использования.....	1
Общие сведения и назначение изделия	2
Комплект поставки	2
Функции и названия элементов монитора.....	3
Структурные схемы подключений.....	4
Цветовая маркировка и назначение проводов шлейфов.....	5
Схема подключения	5
Схема подключения нескольких мониторов в одной системе	7
Установка монитора.....	8
Монтаж блока питания.....	8
Работа с монитором.....	9
Ответ на входящий вызов и открывание замка	9
Просмотр видео от панелей и камер	9
Функция общего вызова.....	9
Внутренний вызов на мониторы.....	9
Настройка громкости разговора	9
Регулировка яркости, контраста, цвета и формата	10
Функция «Не беспокоить».....	10
Прослушивание мониторов	10
Адрес монитора.....	11
Системные настройки монитора	11
Меню инженерных настроек.....	11
Основные технические характеристики	12
Правила хранения и транспортировки	12
Правила продажи изделия	12
Утилизация	12
Техническое обслуживание	12
Гарантийные обязательства	12
Сведения о маркировке изделия	13
Сведения о сертификации.....	13
Сведения о производителе	13
Гарантийный талон	14

Спасибо за приобретение нашей продукции!

Внимание: Внутри изделия имеется опасное для здоровья напряжение. Для предотвращения нанесения вреда здоровью и имуществу внимательно ознакомьтесь с данным разделом.

Замечания и предупреждения по безопасности использования

При эксплуатации изделия запрещается:

1. Устанавливать изделие в непроветриваемых нишах или замуровывать изделие в стену. Это может вызвать повреждение изделия или пожар.
2. Самостоятельно разбирать, ремонтировать или модернизировать изделие. Это может вызвать поражение электрическим током, пожар или повреждение изделия.
3. Подключать к изделию другие устройства без отключения питания. Это может вызвать повреждения устройств и изделия.
4. Использовать изделия во влажных помещениях. Это может вызвать поражение электрическим током или пожар.
5. Эксплуатировать изделие с поврежденным шнуром питания. Это может вызвать поражение электрическим током или пожар.
6. Вставлять вилку в розетку влажными руками. Это может вызвать поражение электрическим током.
7. Использовать воду или другие жидкости для чистки изделия. Используйте только сухую ткань, чтобы избежать поражения электрическим током.

Замечания по эксплуатации изделия:

1. Изделие при работе может быть теплым, это не является неисправностью изделия.
2. Выключайте питание, если изделие не используется длительное время.
3. Избегайте попадания прямых солнечных лучей на изделие и не размещайте изделие вблизи нагревательных элементов.
4. Избегайте попадания посторонних предметов в корпус изделия. Это может вызвать повреждение изделия.
5. Не размещайте какие-либо предметы на корпусе изделия.
6. Если изделие издает странный шум, немедленно выньте вилку из розетки и обратитесь в сервисный центр поставщика.

В случае выявления неисправности изделия обратитесь в сервисный центр поставщика.

Адрес гарантийного сервисного центра «Бенитэкс»: 129337 г. Москва, улица Красная Сосна, дом 2, корп. 1, стр.1, телефон +7 (495) 632-01-02, доб. 229

Производитель не несет ответственности за любой вред, нанесенный вследствие неправильного использования изделия.

Общие сведения и назначение изделия

Монитор видеодомофона является технически сложным устройством бытового назначения. Монитор видеодомофона предназначен для установки внутри помещения и общения с посетителем через внешние вызывные панели, разблокировки двери и просмотра изображения от вызывных панелей и подключенных видеокамер.

Несколько мониторов могут быть объединены в одну систему с адресным интеркомом между ними.

Особенности видеодомофона:

Монитор:

- Экран 4,3 дюйма, разрешение 480x272 точек.
- Формат отображаемого видеосигнала: аналоговый PAL/NTSC (CVBS).
- 12 мелодий вызова с возможностью установки разных мелодий для разных входов.
- Регулировка громкости сигнала вызова.
- Регулировка яркости, цветности и контраста изображения.
- Поддержка подключения 2-х вызывных панелей и до 3-х дополнительных мониторов или 2-х вызывных панелей и 1-й видеокамеры.
- Функция «Не беспокоить», включаемая вручную.

Комплект поставки



Монитор



Инструкция

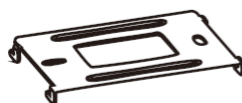

Кронштейн



Дюбель - 2шт.



Шуруп - 2шт.



Соединительный шлейф
5 контактов - 1шт.



Соединительный шлейф
4 контакта - 2шт.



Блок питания - 1шт.

***Комплект поставки может быть изменен производителем в любое время без предварительного уведомления.**

Функции и названия элементов монитора

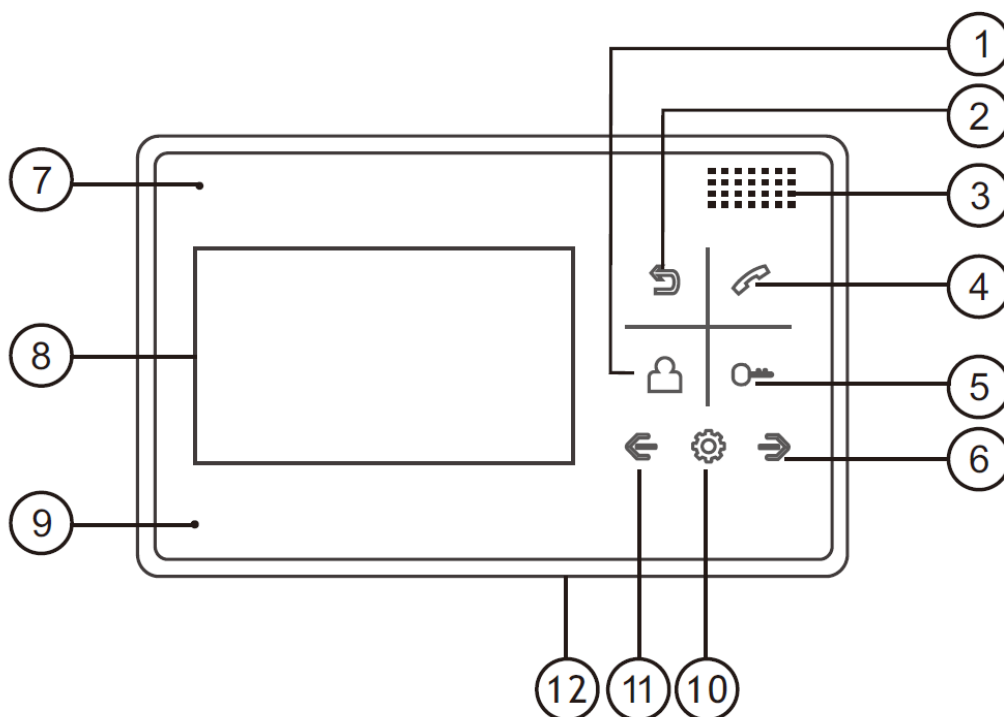

№	Элемент	Функция
1	Кнопка просмотра	Просмотр камер, панелей
2	Кнопка «Назад»	Назад, окончание разговора
3	Динамик	
4	Кнопка ответа	Ответ, пересылка вызова, вызов интеркома
5	Кнопка открывания замка	Открывание замка
6	Кнопка «Вправо»	Увеличение значения параметра, вниз
7	Индикатор питания	Горит при включенном мониторе, мигает при включенном режиме «Не беспокоить»
8	Экран	
9	Микрофон	
10	Кнопка «Меню»	Вход в меню, подтверждения ввода
11	Кнопка «Влево»	Уменьшение значения параметра, вверх
12	Выключатель питания	

Структурные схемы подключений

Подключение двух вызывных панелей:

В системе может быть 1 основной монитор, 3 дополнительных монитора и 2 вызывные панели.

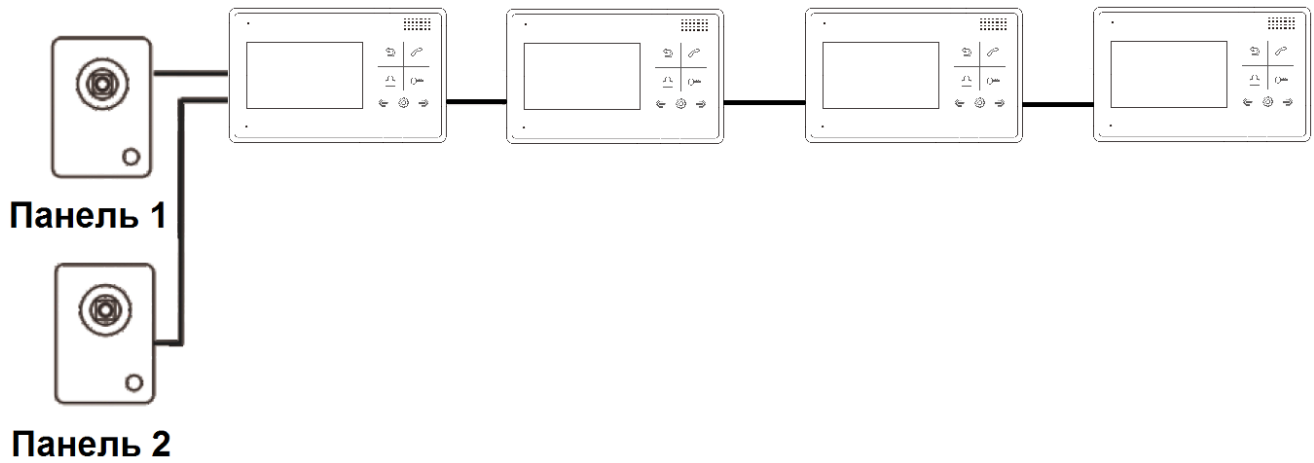

Подключение вызывных панелей и видео камеры:

В системе может быть монитор, одна или две вызывные панели и видеокамера.

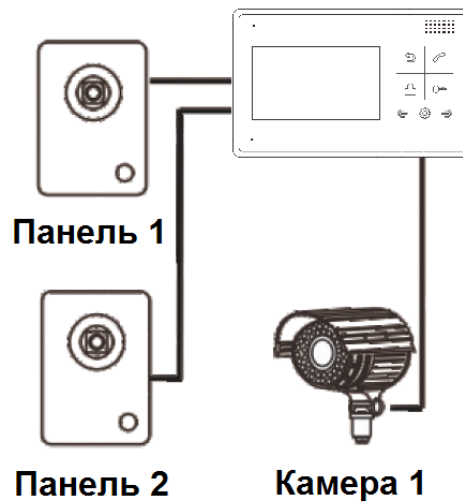

FALCON EYE

Примечания:

1. В качестве дополнительных мониторов могут использоваться мониторы моделей VELA и LIRA.
2. Видеокамера должна иметь отдельное питание. При подключении видеокамеры необходимо изменить настройки «Вход 3».

Цветовая маркировка и назначение проводов шлейфов

Цвет провода	Шлейф панелей	Шлейф интеркома
Красный	Аудио	Аудио
Синий	Общий	Общий
Желтый	+12В питание вызывной панели	Шина DATA
Белый	Видео	Видео
Коричневый	Шина DATA (только 1-я панель)	-

Схема подключения

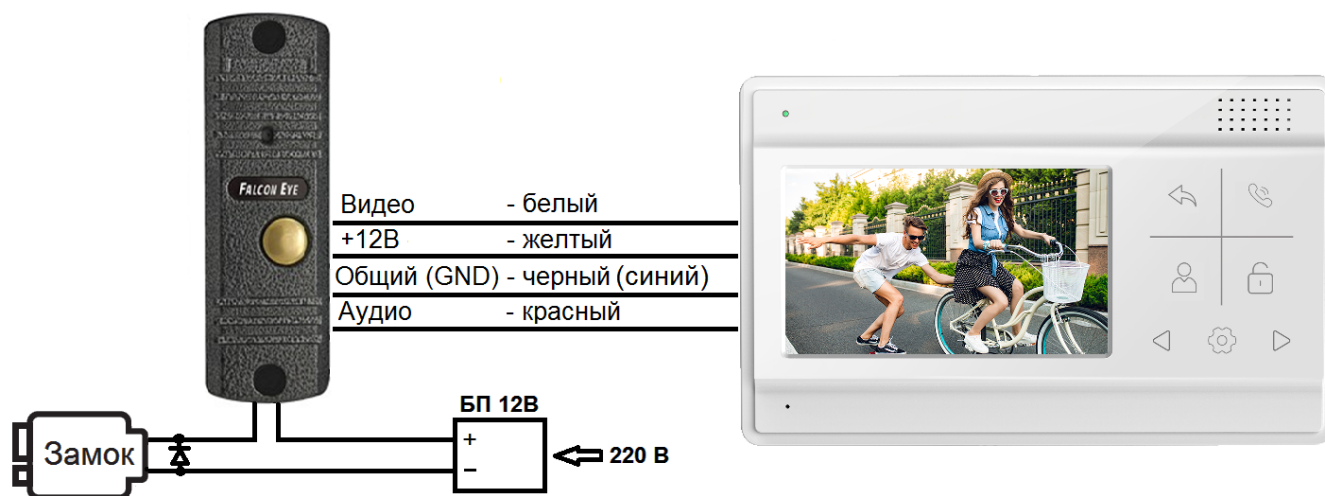

FALCON EYE

Внимание:

1. Во избежание неправильной работы и повреждения устройств внимательно изучите руководства по установке и подключению монитора и вызывной панели.
2. Не включайте питание монитора, пока не будут выполнены все соединения. При подключении всех устройств необходимо соблюдать полярность.
3. Для исключения помех и искажений аудио и видеосигналов для подключения вызывных панелей рекомендуется использовать кабель типа КВК 2x0,75 кв. мм или аналогичный с медными жилами и оплеткой.
4. Использование кабелей типа UTP/FTP, КСПВ или аналогичных, не предназначенных для передачи видеосигнала, может привести к помехам на изображении, а также к односторонней слышимости из-за взаимопроникновения сигналов.
5. Вызывные панели могут быть подключены только к основному монитору, имеющему адрес «Комната 1» (смотрите раздел «Адрес монитора»). При установке любого другого адреса входы панелей не работают.
6. При подключении нескольких мониторов в одной системе во всех мониторах, кроме первого, необходимо изменить адрес устройства так, чтобы адреса не повторялись (смотрите раздел «Адрес монитора»).
7. Видеокамеры должны иметь собственные источники питания.
8. Подключение видеокамеры должно производиться только коаксиальным кабелем с волновым сопротивлением 75 Ом. Выбор типа коаксиального кабеля должен осуществляться исходя из расстояния и затухания сигнала в кабеле.
9. При использовании вызывных панелей, мониторов или блоков сопряжения разных производителей или разных серий **подключение должно производиться по назначению сигналов, а не по цветам проводов**, т.к. разные производители или серии используют разные цветовые схемы.
10. Вызывные панели других производителей могут иметь несовместимость с монитором по аудиоканалу, что может приводить к появлению самовозбуждения, односторонней слышимости или отсутствию возможности открывания замка. Неработоспособность изделий ТМ FALCONEYE с оборудованием других брендов не является гарантийным случаем.

Общие замечания по подключению замка к вызывной панели:

1. При подключении замков рекомендуется устанавливать параллельно обмотке замка выпрямительный диод обратной полярностью или варистор с напряжением отсечки 20 Вольт (в комплект поставки не входят) для гашения импульса самоиндукции обмотки замка, если это не предусмотрено конструкцией замка.
2. Кабель для подключения замка должен выбираться исходя из тока потребления замка.

FALCON EYE

Схема подключения нескольких мониторов в одной системе

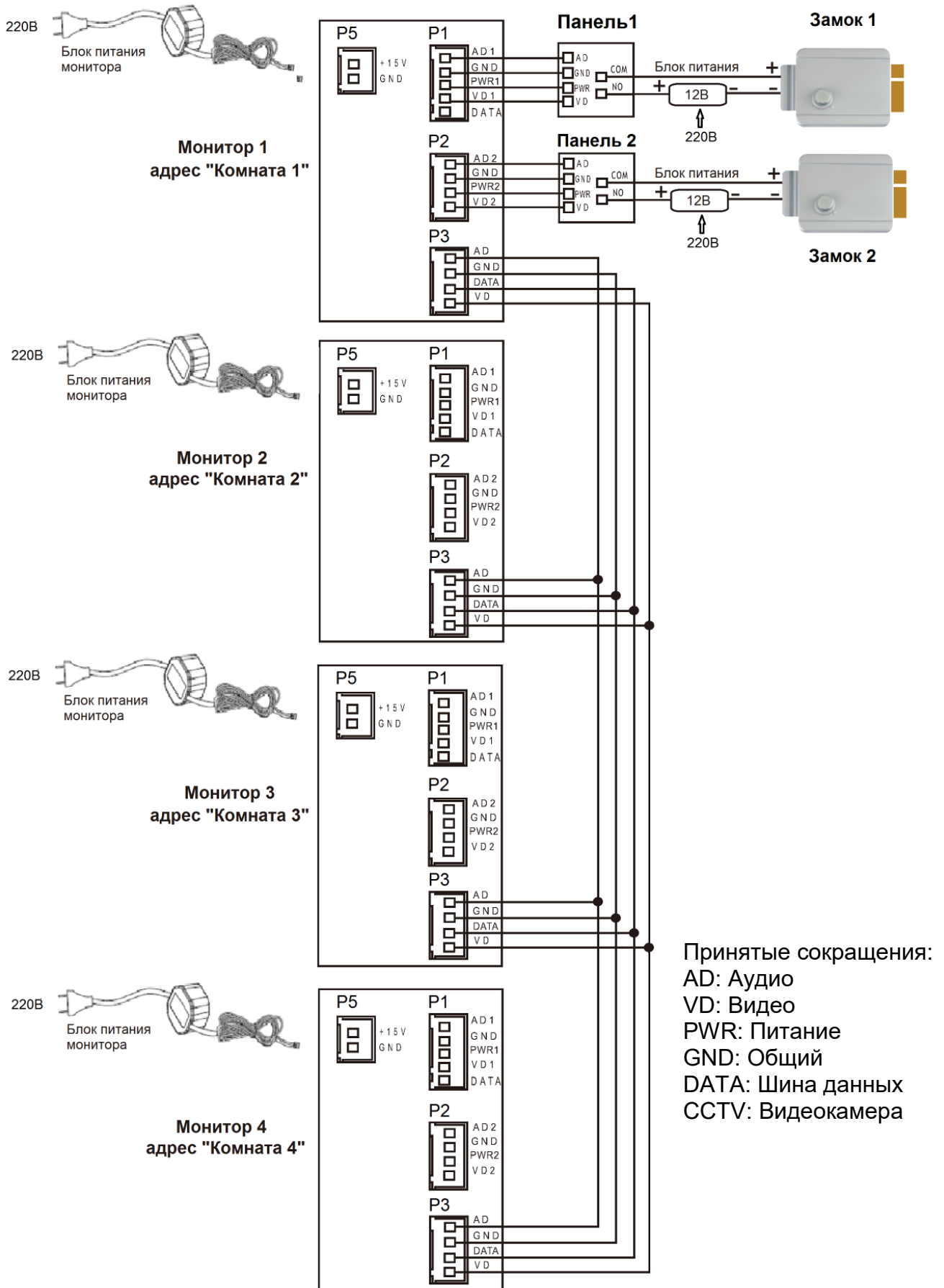

Установка монитора

1. Не подключайте питание до окончания всех подключений.
2. Определите место установки монитора. Рекомендуемая высота установки монитора: 1,5 метра.
3. Снимите кронштейн с монитора.
4. Установите кронштейн монитора на стену.
5. Подключите кабели согласно приведенной ранее схеме.
6. Закрепите монитор на кронштейне.
7. Включите питание монитора после его установки и выполнения всех подключений.

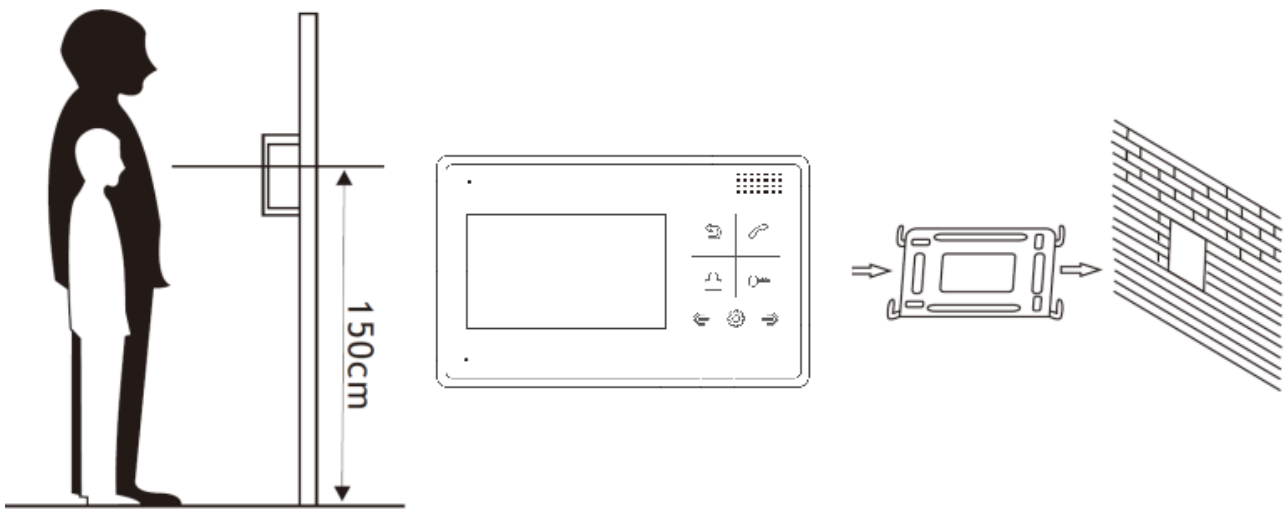

Монтаж блока питания

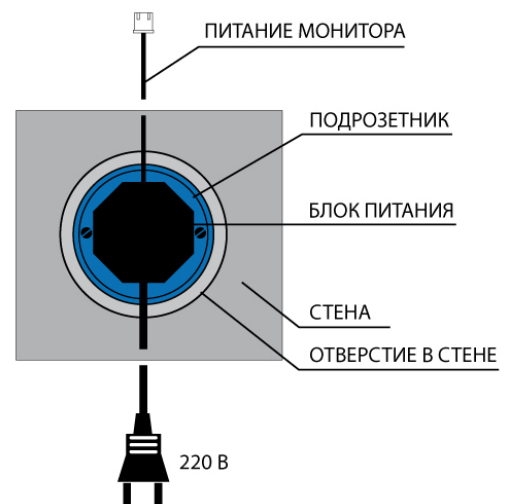

1. Монтаж блока питания может быть произведен скрыто, в подрозетник, за кронштейном монитора или в любом другом месте.
2. Для наружного монтажа блока питания на стену используйте крепежные петли на задней стенке блока питания.

Примечание: Укорачивание провода питания монитора или обрезание вилки 220В не снимает монитор и блок питания с гарантии, если при монтаже были соблюдены правила соединения и изоляции проводов.





Работа с монитором





Ответ на входящий вызов и открывание замка

При вызове с вызывной панели на экране отображается «ВХОДЯЩИЙ ВЫЗОВ». Нажмите кнопку  для разговора с посетителем. Монитор вернется в состояние ожидания, если ответа на вызов не было по истечении времени вызова. Если вы хотите открыть замок двери посетителю, в режиме вызова (если это разрешено в настройках) или разговора нажмите кнопку , на экране отобразится «ОТКРЫТ ЗАМОК ПАНЕЛИ».

При наличии другого вызова, полученного в ходе разговора, отображается «ПОСЕТИТЕЛЬ У ПАНЕЛИ 2». Нажмите кнопку  для переключения на другую панель и общения с другим посетителем.

Примечание: В режиме ответа на вызов или интеркома между мониторами длительное нажатие кнопки  отключает микрофон, на экране появляется соответствующее сообщение. Повторное длительное нажатие кнопки  включает микрофон, на экране появляется соответствующее сообщение. Длительность разговора 60 секунд.







Просмотр видео от панелей и камер

В дежурном режиме нажмите кнопку  для просмотра изображения с вызывной панели 1. Нажимая кнопку , выберите нужный вам канал (панели, видеокamеры). В режиме просмотра видео от панели вы можете нажать кнопку  для разговора и кнопку  для открывания замка. Время просмотра вызывных панелей 2 минуты, время просмотра видеокamер 4 часа.

Функция общего вызова

Эта функция позволяет вам передать голосовую информацию на все мониторы в доме. Для выполнения общего вызова нажмите и длительно удерживайте кнопку . На экране отобразится «ГРОМКАЯ СВЯЗЬ», мониторы в других комнатах отобразят «ГРОМКАЯ СВЯЗЬ ВКЛЮЧЕНА». Вы можете передать голосовое сообщение на все мониторы.





Внутренний вызов на мониторы

Для вызова всех мониторов через интерком коротко нажмите кнопку  в режиме ожидания. Если у вас более 2-х мониторов, вы можете выбрать номер комнаты для вызова, нажимая кнопки  или . Нажмите кнопку  для подтверждения вызова. На вызываемых мониторах для ответа необходимо нажать кнопку  или кнопку  для отказа от ответа.

Настройка громкости разговора

В режиме разговора нажимайте кнопки  или  для входа в режим настройки громкости и установите желаемую громкость кнопками  или .

Регулировка яркости, контраста, цвета и формата

В режиме разговора, вызова или интеркома нажимайте кнопки  или  для входа в режим настройки громкости, яркости, контраста, цвета и размера. Нажимайте кнопку  для переключения параметров, изменяйте значения параметров кнопками  или .





В режиме просмотра видеокамер или панелей длительное нажатие кнопки  переключает режим отображения 16:9 / 4:3.

Функция «Не беспокоить»

В режиме ожидания длительно нажмите кнопку  для включения функции «Не беспокоить». На экране отобразится «РЕЖИМ «НЕ БЕСПОКОИТЬ» ВКЛЮЧЕН». Индикатор питания будет мигать, показывая, что режим «Не беспокоить» включен. Если вы хотите выключить этот режим, действуйте так же, на экране отобразится «РЕЖИМ «НЕ БЕСПОКОИТЬ» ОТКЛЮЧЕН». Индикатор питания перестанет мигать.

Вы можете использовать меню настроек для включения или выключения функции «Не беспокоить». Если функция «Не беспокоить» включена, монитор не будет выдавать звуковых сигналов вызова в режимах вызова от панели, интеркома или общего вызова.

Прослушивание мониторов

В режиме ожидания нажмите и удерживайте 2 секунды кнопку  для включения режима прослушивания другого монитора. Если у вас более 2 мониторов, вы можете выбрать номер комнаты кнопками  или  для прослушивания, нажмите кнопку  для выбора. На дисплее вашего монитора отобразится «ПРОСЛУШИВАНИЕ».

Примечание:

1. Режим прослушивания односторонний, т.е. звук передается только с монитора, который прослушивают. С прослушивающего монитора звук не передается.
2. Данная функция работает только, если она разрешена в системных настройках прослушиваемого монитора. Проверьте системные настройки, чтобы узнать, разрешена ли на мониторе функция прослушивания.
3. Максимальное время прослушивания – 8 часов.

Адрес монитора

Если в системе установлено более одного монитора, то всем дополнительным должен быть изменен адрес. Заводская установка адреса: «Комната 1». Можно установить значения «Комната 1 – 2 – 3 – 4». Основной монитор, к которому подключены вызывные панели, должен всегда иметь адрес «Комната 1».

Нельзя установить одинаковый адрес для разных мониторов, система будет работать нестабильно. В случае совпадения адресов поле адреса в настройках подсвечивается желтым.

Системные настройки монитора

Для входа в меню системных настроек, нажмите кнопку  в режиме ожидания.

№	Пункт	Значение
1	ЯЗЫК	Заводское значение: Русский, Английский – опция
2	ВРЕМЯ ЗВОНКА	Заводская установка: 30 с, допустимые значения 10-60 с
3	ГРОМКость ВЫЗОВА	Заводская установка: 03, допустимые значения 00-07
4	МЕЛОДИЯ ПАНЕЛИ 1	Заводская установка: 01, допустимые значения 00-11
5	МЕЛОДИЯ ПАНЕЛИ 2	Заводская установка: 02, допустимые значения 00-11
6	МЕЛОДИЯ ИНТЕРКОМА	Заводская установка: 03, допустимые значения 00-11
5	РЕЖИМ «НЕ БЕСПОКОИТЬ»	Заводская установка – ОТКЛЮЧЕН, для вызова с панели, интеркома и общего вызова, индикатор мигает, если функция включена.
6	РЕЖИМ «ПРОСЛУШИВАНИЯ»	Заводская установка – ОТКЛЮЧЕН. Если функция включена, монитор можно прослушивать с других мониторов.
7	АДРЕС УСТРОЙСТВА	Заводская установка: КОМНАТА 1, допустимые значения: КОМНАТА 1 - КОМНАТА 4. При наличии совпадающих номеров они подсвечиваются желтым цветом. Для монитора, к которому подключены вызывные панели, должен быть задан адрес: КОМНАТА 1.
8	ВХОД 2	Заводская установка – ПАНЕЛЬ 2. Доступные значения: ПАНЕЛЬ 2, КАМЕРА 1, КАМЕРА 2
9	ВХОД 3	Заводская установка – МОНИТОР. Доступные значения: МОНИТОР, КАМЕРА 1, КАМЕРА 2
10	ЗАВОДСКИЕ НАСТРОЙКИ	Сброс параметров монитора на заводские установки

Меню инженерных настроек

Для входа в инженерные настройки выключите питание монитора не менее чем на 1 минуту, затем включите питание. При появлении на экране логотипа нажмите на кнопку  и удерживайте ее до появления окна инженерных настроек.

Настройка	Описание
ВРЕМЯ ОТКРЫТИЯ ЗАМКА	Время открывания замка двери. Допустимые значения 1-10 секунд. Заводская установка: 1 с.

Внимание: Изменяйте инженерные настройки только в случае уверенности в том, что изменяемые параметры не нанесут вреда подключенному оборудованию.

Основные технические характеристики

Дисплей, разрешение	4,3 дюйма, 480x272
Формат видеосигнала	CVBS (PAL / NTSC)
Питание	14,5В DC (адаптер 220/14,5В в комплекте)
Потребление	Не более 5 Вт, 0,3 Вт (ожидание)
Рабочая температура	От 0 до +40° С
Рабочая влажность	0-95%
Размеры	180 x 112 x 17 мм
Вес	260 г

*Содержание драгоценных материалов: не требует учёта при хранении, списании и утилизации.

Правила хранения и транспортировки

Хранение изделия в потребительской таре должно соответствовать условиям хранения 1 по ГОСТ 15150-69. В помещениях для хранения изделия не должно быть паров кислот, щёлочи, агрессивных газов и других вредных примесей, вызывающих коррозию.

Устройства в транспортной таре перевозятся любым видом крытых транспортных средств, в соответствии с требованиями действующих нормативных документов.

Правила продажи изделия

Продажа изделия на территории РФ должна производиться в соответствии с постановлением Правительства РФ от 31 декабря 2020 г. N 2463. Продажа изделия не имеет возрастных или иных ограничений.

Утилизация

Изделие утилизировать как бытовую технику без принятия специальных мер защиты окружающей среды.

Техническое обслуживание

Техническое обслуживание изделия должно проводиться не реже одного раза в год.

Ежегодные работы по техническому обслуживанию включают:

- а) проверку работоспособности изделия;
- б) проверку целостности корпуса изделия, надёжности креплений, контактных соединений;
- в) очистку корпуса изделия от пыли и грязи.

Гарантийные обязательства

Изготовитель гарантирует соответствие изделия требованиям эксплуатационной документации при соблюдении потребителем правил транспортирования, хранения, монтажа и эксплуатации.

Срок службы изделия – 5 лет.

Гарантийный срок эксплуатации – 12 месяцев с даты продажи.

При покупке изделия требуйте отметку даты продажи в гарантийном талоне и проверяйте комплектность согласно данному руководству. При отсутствии документа, подтверждающего дату приобретения, гарантийный срок исчисляется от даты производства.

В течение гарантийного срока производится бесплатный ремонт изделия. Гарантия не распространяется на изделия, имеющие повреждения корпуса или подвергшиеся разборке потребителем.

Расходы по транспортировке к месту ремонта и обратно несет потребитель.

Сведения о маркировке изделия

Этикетка с названием изделия, напряжением питания, изготовителем и импортером нанесена на коробку изделия. Этикетка с названием изделия, напряжением питания и страной производства наклеена на задней крышке устройства.

Дата производства указана в серийном номере на задней крышке устройства на наклейке со штрих кодом, где 2-я и 3-я цифра - месяц, 4-я и 5-я цифра - год производства. Так же месяц и год производства указаны на гарантийной пломбе, путем маркировки месяца и года производства.

Сведения о сертификации

Изделие соответствует требованиям технических регламентов Таможенного союза ТР ТС 020/2011, ТР ТС 004/2011 и ТР ЕАЭС 037/2016.

Сведения о производителе

Сделано в Китае

Изготовитель:

Шеньчжэн Еалинк Технолоджи Ко., ЛТД. Город Шеньчжэн, район Лонганг, улица Шайбей роуд, Бантиан, индустриальная зона Дезхонг, 9-4, этаж 3

Импортер:

ООО "Логист", 109156, г. Москва, ул. Саранская, дом 4/24, помещение XV, офис 2. Тел.: +7 (495) 739-22-83

Параметры и характеристики изделия могут меняться без предварительного уведомления. Актуальную версию документа смотрите на сайте <http://www.falconeye.su/> на странице изделия.

Гарантийный талон

Модель	Дата приобретения
Серийный номер	Ф.И.О. и телефоны покупателя
Название и юридический адрес продающей организации	Место печати

Внимание: Убедитесь, пожалуйста, что гарантийный талон полностью, правильно и четко заполнен.

Настоящий гарантийный талон выдается сроком на один год с даты продажи, если в паспорте изделия не указан иной гарантийный срок. Если в паспорте изделия указан больший гарантийный срок - действие настоящего гарантийного талона распространяется на указанный в паспорте изделия срок.

Гарантия распространяется только на Товары, используемые в соответствии с назначением, техническими и иными условиями, предусмотренными изготовителем (производителем). При нарушении этих условий Продавец не несет ответственности по гарантийным обязательствам. Продавец вправе отказать Покупателю в гарантийном обслуживании, если при выяснении причин неисправности будет установлено, что данные обстоятельства не могут быть отнесены к заводским дефектам поставленного Товара.

Гарантия НЕ распространяется:

- ⚡ на неисправности, возникшие в результате воздействия окружающей среды (дождь, снег, град, гроза и т.д.), наступления форс-мажорных обстоятельств (пожар, наводнение, землетрясение и др.)

- ⚡ на неисправности, вызванные нарушением правил транспортировки, хранения, эксплуатации или неправильной установкой.

- ⚡ на повреждения, вызванные попаданием внутрь Товара посторонних предметов, веществ, жидкостей, насекомых и т.д.

- ⚡ на Товар, имеющий внешний дефекты (явные механические повреждения, трещины, сколы на корпусе и внутри устройства).

- ⚡ в случае обнаружения следов механических и термических повреждений компонентов на платах.

- ⚡ в случае внесения Покупателем любых изменений в Товаре.

- ⚡ в случае, если в течение гарантийного срока часть или части товара были заменены частью или частями, которые не были поставлены или санкционированы производителем, а так же были неудовлетворительного качества и не подходили для товара.

- ⚡ в случае если ремонт производился не в авторизованном производителем сервисном центре.

Действие настоящей гарантии не распространяется на детали отделки и корпуса и прочие детали, обладающие ограниченным сроком использования.

ТАБЛИЦА ГАРАНТИЙНОГО РЕМОНТА

Номер гарантийного ремонта	Дата поступления аппарата в ремонт	Дата выдачи аппарата	Описание ремонта	Список замененных деталей	Название и печать сервисного центра	Ф.И.О. мастера, выполнившего ремонт

Данная таблица заполняется представителем уполномоченной организации или обслуживающим центром, проводящим гарантийный ремонт изделия. После проведения гарантийного ремонта данный талон должен быть возвращен Владельцу